

## Gram Roll-in 1500



Betjeningsvejledning	DK .....	5
Instructions for use	GB .....	13
Bedienungsanweisung	D .....	21
Mode d'emploi	F .....	28
Gebruiksaanwijzing	NL .....	35
Bruksanvisning	S .....	42

**GRAM**

**VDW** 

Crucial Temperature Solutions

**DK****Indholdsfortegnelse**

Opstilling	5
Vigtigt !	6
El-tilslutning	7
Igangsætning	8
Temperaturindstilling	9
Fejlkoder på displayet	9
Temperaturalarm	10
Potentialefri alarmrelæ	10
Dørovervågning	10
Tastaturlås	10
Afrimning	11
Tøvand	11
Dørens lukkemekanisme	11
Udskiftning af lyskilde	11
Strømsvigt	11
Rengøring	11
Service	12
Bortskaffelse	12

**GB****Contents**

Location	13
Important !	14
Electrical connection	15
Starting up	16
Temperature setting	17
Error codes on the display	17
Temperature alarm	18
Potential free alarm relay	18
Door monitoring	18
Keylock	19
Defrosting	19
Defrost water	19
Door closing mechanism	19
Light source replacement	19
Power failure	19
Cleaning	19
Service	20
Disposal	20

**D****Inhalt**

Aufstellen	21
Wichtig !	22
Stromanschluß	22
Inbetriebnahme	23
Temperaturregelung	24
Fehlercodes im Display	24
Temperaturalarm	25
Potentialfreies Alarmrelais	25
Türüberwachung	25
Tastaturverriegelung	26
Abtauen	26
Tauwasserverdampfung	26
Schließmechanismus der Tür	26
Auswechseln von Lichtquellen	26
Stromausfall	26
Reinigung	26
Wartung und Kundendienst	27
Entsorgung	27

**F****Sommaire**

Mise en place	28
Important !	29
Raccordement électrique	29
Mise en marche	30
Réglage de température	31
Codes des disfonctionnements sur l'écran	31
Alarme de la température	32
Relais d'alarme sans potentiel	32
Surveillance de la porte	32
Verrouillage du clavier	32
Dégivrage	37
Eau de dégivrage	33
Mécanisme de fermeture automatique de la porte	33
Pannes de courant	33
Nettoyage	33
Entretien	34
Enlèvement	34

**NL****Inhoud**

Opstellen en plaatsen	35
Belangrijk !	36
Electrische aansluiting	36
Inbedrijfstelling	37
Temperatuurinstelling	38
Fout codes op het display	38
Temperatuur alarm	39
Spanningsvrij alarmrelais	39
Deurbewaking	39
Toetsenslot	40
Verdamper-ontdooien	40
Smeltwater	40
Automatisch deursluitmechanisme	40
Spanningsuitval	40
Reinigen	40
Onderhoud	41
Vernietigen	41

**S****Innehållsförteckning**

Uppställning	42
Viktigt !	43
El-anlutning	43
Igångsättning	44
Temperaturreglering	45
Felkoder på displayen	45
Temperaturlarm	46
Potentialefritt larmrelä	46
Dörövervakning	46
Knapplås	47
Avfrostning	47
Tövatten	47
Stängningsmekanismen i dörren	47
Vid strömavbrott	47
Rengöring	47
Service	48
Utbyte av skåp	48

# DANSK

## Opstilling

Skabet bør anbringes i et tørt og tilstrækkeligt ventileret rum.

For at sikre en effektiv drift må anbringelse i direkte sollys eller nær varme flader undgås. Skabet er konstrueret således, at det kan arbejde ved en omgivelsestemperatur på op til +40°C.

Undgå opstilling i stærkt klor/syre-holdige omgivelser (svømmehaller o.lign.) på grund af fare for korrosion.

Skabet skal altid anbringes max. 75 mm fra væggen.

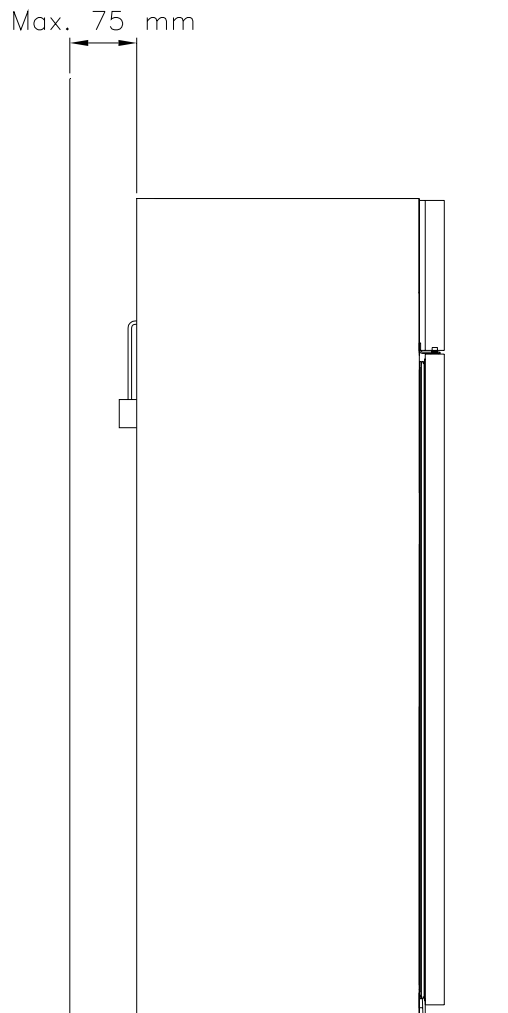

## Vigtigt!



Hold ventilationsåbninger i skabets frontafskærmning fri for tilstopning.

Ødelæg ikke kølesystemet.

Brug ikke elektriske apparater indvendig i opbevaringsrummet.

For at sikre den nødvendige luftcirkulation/køling i møblet, skal de markerede områder holdes fri for varer.

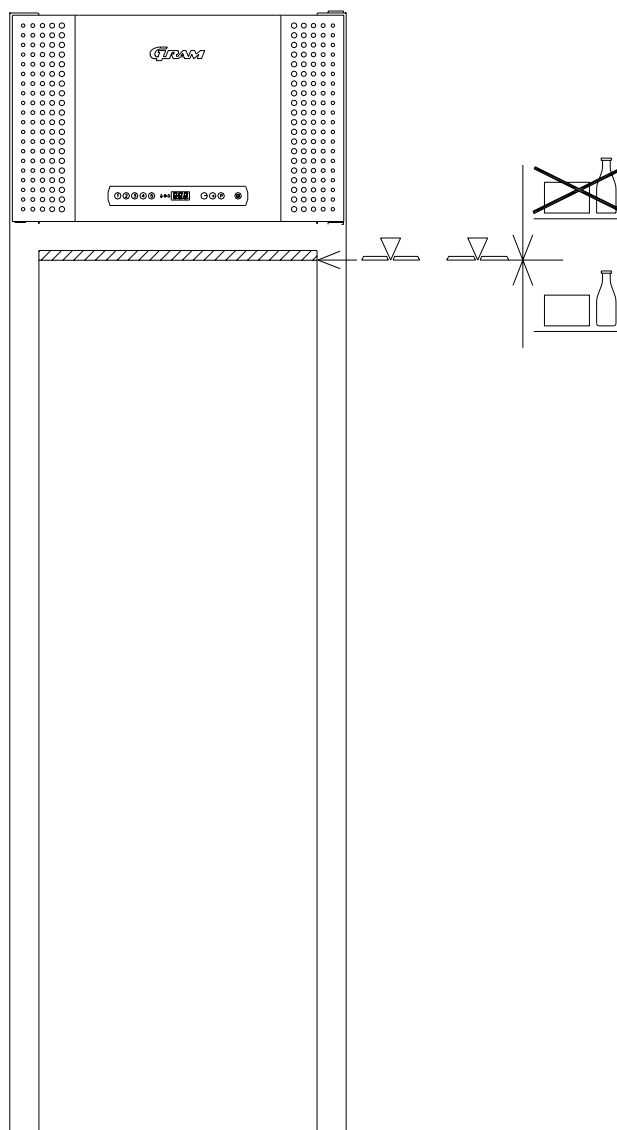

Alle varer, som ikke er emballeret i forvejen, og som skal opbevares i skabet, tildækkes for at forhindre unødigt korrosion af skabets indre dele, herunder bl.a. fordampere.

## El-tilslutning

Skabet er beregnet for tilslutning til vekselstrøm. Tilslutningsværdierne for spænding (V) og frekvens (Hz) er vist på typeskiltet inde i skabet. Tilslutningen skal ske ved en stikkontakt, der bør være let tilgængelig.

Dette køleskab/fryseskab skal ekstrabeskyttes ifølge stærkstrømsreglementet. Dette gælder også, selvom der er tale om udskiftning af et eksisterende køle-/fryseskab, der ikke har været ekstrabeskyttet. I bygninger opført før 1. april 1975 er ekstrabeskyttelsen i orden, hvis der er installeret HFI-afbryder, som beskytter den stikkontakt køle-/fryseskabet skal tilsluttes.

I begge tilfælde skal der:

-hvis stikkontakten er for trebenet stikprop, benyttes en trebenet stikprop, og lederen med grøn/gul isolation skal tilsluttes jordklemmen (mærket  $\oplus$ ).

-hvis stikkontakten kun er for tobenet stikprop, benyttes en tobenet stikprop. Hvis brugeren selv monterer denne, skal lederen med grøn/gul isolation klippes af så tæt som muligt på det sted, hvor ledningen går ind i stikproppen.

I alle andre tilfælde bør De lade en autoriseret el-installatør undersøge, hvordan De nemmest får ekstrabeskyttet køle-/fryseskabet. Hvis De ikke har ekstrabeskyttelse i boligen i forvejen, anbefaler Elektricitetsrådet, at De lader el-installatøren opsætte en PFI- eller HPFI afbryder.

Et eventuelt krav om jordtilslutning fra den lokale el-forsyning skal efterkommes. Skabets stik og den anvendte stikkontakt skal da kunne give en korrekt jordforbindelse. Hvis De er i tvivl, spørg Deres leverandør eller el-installatør om råd.

## Igang sætning

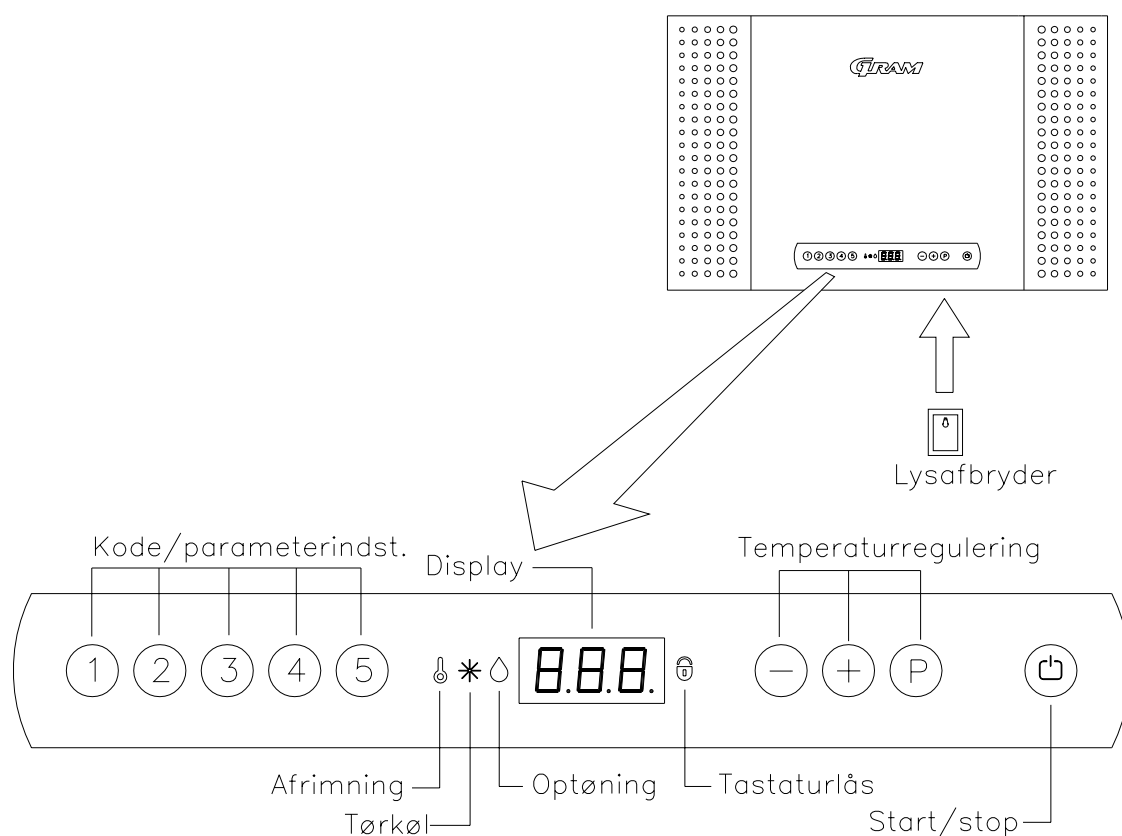

Skabet tilsluttes stikkontakten.



Tryk på START/STOP tasten for at tænde skabet, alle dioder lyser i få sekunder.

Tallene, der nu vises på displayet, angiver den aktuelle temperatur i skabet, og er samtidig en sikkerhed for, at der er strøm til skabet.

Starter skabet ikke straks og  lyser, skyldes det, at der foretages en afrimning.

For at annullere startafrimningen, tryk  +  +  i mere end 6 sekunder.

 slukkes.

**KG/KGG 1500:** Under kontrolpanelet sidder en lysafbryder. Ved at trykke på afbryderen slukkes eller tændes lyset indvendigt i skabet.



### Ved service:

Hvis der foretages service på de elektriske dele, skal der afbrydes på stikkontakten. Det er **ikke** nok at afbryde skabet på START/STOP tasten, da der stadig vil være spænding til enkelte elektriske dele på skabet.





## Temperaturindstilling



### Temperaturkontrol:



Tryk på denne tast, for at se hvilken temperatur skabet er indstillet på. Temperaturen vises på displayet.

### Temperaturregulering:

Temperatur op: Hold  inde og tryk samtidigt på . For hvert tryk på  ændres temperaturen en grad. Når displayet viser den ønskede temperatur - slip da tasterne, og indstillingen er gemt.

Temperatur ned: Hold  inde og tryk samtidigt på . For hvert tryk på  ændres temperaturen en grad. Når displayet viser den ønskede temperatur - slip da tasterne, og indstillingen er gemt.

## Fejlkode på displayet

- F1** Vises fejlkoden F 1 på displayet, betyder det, at temperaturføleren i skabet er defekt, og der bør tilkaldes servicehjælp.  
Skabet vil i mellemtiden ved hjælp af styringens hukommelse selv tilstræbe at holde den indstillede temperatur.
- F2** Hvis displayet viser fejlkoden F 2 er der problemer med temperaturføleren på fordampere. Det har ingen indflydelse på skabets drift, men føleren bør skiftes snarest muligt. Tilkald servicehjælp.
- F3** Hvis displayet viser F 3 er der problemer med temperaturføleren på kondensatoren. Det har ingen indflydelse på skabets drift, men føleren skal skiftes snarest muligt. Tilkald servicehjælp.  
**OBS!** Gælder kun for skabe med påmonteret kompressor.
- . . . Hvis punkterne i displayet blinker, er det tegn på, at kondensator-temperaturen er for høj. Afbryd skabet på stikkontakten og se efter, om kondensatoren er tildækket. Er dette ikke tilfældet, kan den høje temperatur skyldes, at kondensatoren bør rengøres. Dette gøres med en børste eller en støvsuger. Start skabet igen. Efter en times tid vil skabet køre som normalt. Hvis punkterne begynder at blinke igen - tilkald da servicehjælp.  
**OBS!** Gælder kun for skabe med påmonteret kompressor.

## Temperaturalarm

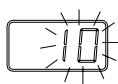

Temperaturalarm – display.

Styringen er udstyret med en temperaturalarm, som overvåger skabets temperatur konstant. Den temperatur, som udløser alarmen kan indstilles efter eget ønske. I tilfælde af, at temperaturen overskrider den indstillede grænse, begynder displayet at blinke efter 60 minutter.

Alarmen kan nulstilles ved at slukke og tænde skabet.

Indstilling af alarm-værdi:

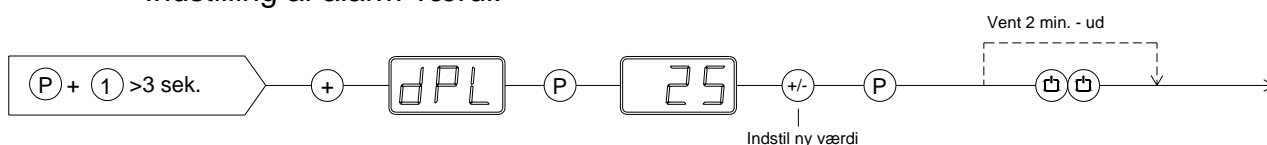

## Potentialefri alarmrelæ

Tilslutning nr. 19 på printet er for tilslutning af fjernalarm. Et relæ slutter, når temperaturen har været for høj eller lav i mere end 1 time.

Indstilling af øvre alarm-værdi (indstillingsområde -35°C til +25°C):

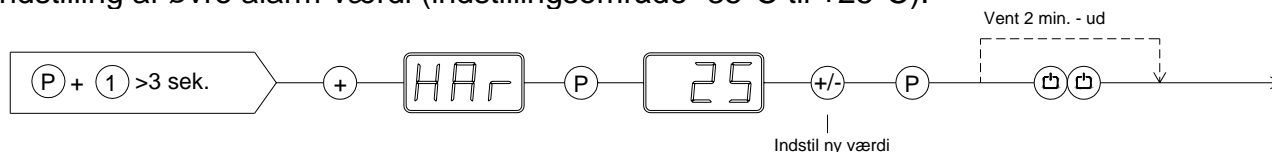

Indstilling af nedre alarm-værdi (indstillingsområde -35°C til +25°C):

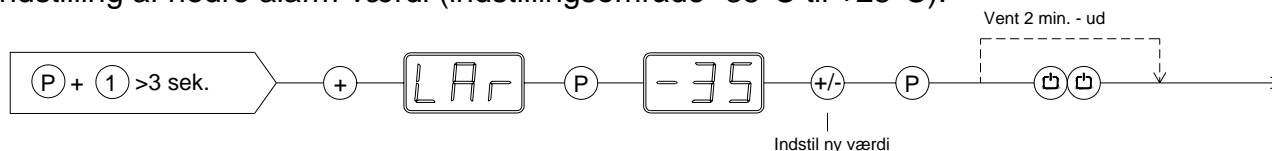

## Dørovervågning



Døralarm. Et akustisk signal lyder, hvis døren har stået åben i mere end 5 minutter.

## Tastaturlås

Tastaturet til styringen kan låses ved at taste koden: **123P**.  lyser som indikation af, at tastaturet er låst, samtidigt med at der lyder et kort bip. Det er nu ikke muligt at ændre temperaturindstilling m.m.

Samme kode bruges til at låse tastaturet op igen.

## Afrimning

Den normale afrimning foregår automatisk 2 gange i døgnet. Hvis skabet er under ekstrem hård belastning (hyppige åbninger af dør og hyppig udskiftning af varer), kan det blive nødvendigt at gennemføre en manuel afrimning. Den manuelle afrimning gennemføres ved at slukke og starte skabet. Skabet vil da starte med at afrime. Den næste afrimning sker automatisk 12 timer senere.  lyser som indikation af, at en afrimning er i gang.



**Brug ikke skarpe eller spidse genstande til at accelerere afrimningsprocessen.**

## Tøvand

Tøvand ledes gennem et rør i isolationen til en bakke bag på skabet. En genfordampningsspiral fra kølesystemet, anbragt i bakken, sørger for, at vandet genfordampes. Det kan være nødvendigt at rengøre genfordampningsbakken (minimum 1 gang årligt).

## Udskiftning af lyskilde

**Pæren må kun udskiftes af faguddannet personale.**

## Strømsvigt

Ved strømsvigt husker styringen den indstillede temperatur, og starter igen, når strømmen kommer tilbage.

## Rengøring



**Før rengøring skal skabet afbrydes på stikkontakten.**

Der må ikke spules med vand i kompressorummet og ved køleelementet, da der kan opstå kortslutninger, skader og lign. på de elektriske dele.

Med passende mellemrum skal det indvendige og udvendige møbelrum rengøres med en svag sæbeopløsning og efterses grundigt, inden møblet sættes i drift igen.

Møblets udvendige flader kan vedligeholdes med plejespray for rustfri stål.



Rengøringsmidler indeholdende klor eller klorforbindelser, samt andre aggressive midler **må ikke anvendes**, da de kan forårsage tæring på de rustfrie flader og på det indvendige kølesystem.

Kompressorrummet og især kondensatoren skal holdes fri for støv og snavs, hvilket gøres bedst med en støvsuger og en stiv børste. Filtrene på kondensatoren og i frontpanelet kan afmonteres og rengøres i opvaskemaskine ved max. 50°C.

Få evt. rengøring af kondensatoren noteret i rengøringsplanen.

## Service

Kølesystemet og den hermetisk lukkede kompressor kræver intet tilsyn - kun renholdelse.

Svigter kølevirkningen, må De først undersøge, om årsagen er utidig afbrydelse ved stikkontakten eller en afbrydelse i sikringsgruppen.

Kan grunden til kølevirkningens ophør ikke findes, må De henvende Dem til Deres leverandør. Ved henvendelse bedes skabets typenavn, partnummer og serienummer opgivet. TYPE, PART NO og SER. NO kan findes på typenummerskiltet.

Placering af typenummerskiltet:

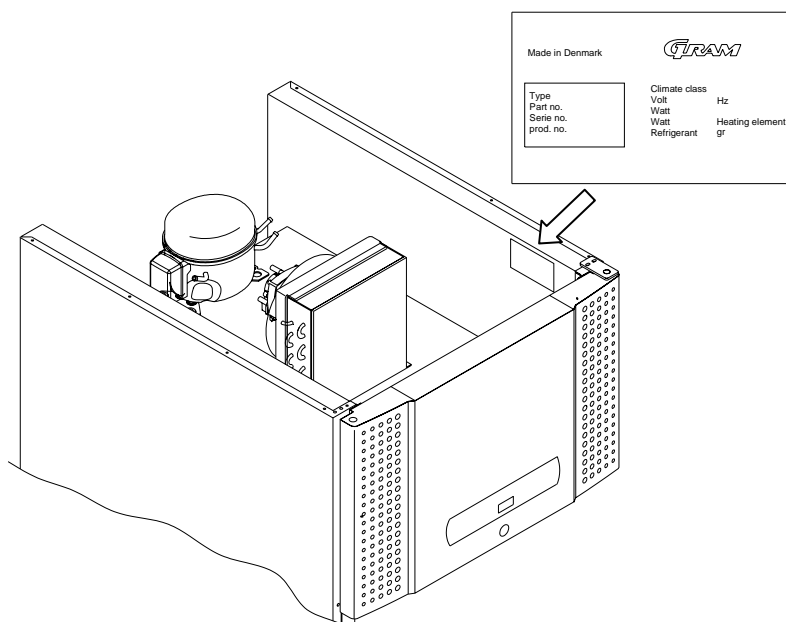

## Bortskaffelse

Når det udtjente køleskab skal bortskaffes, skal det ske på en miljømæssig korrekt og forsvarlig måde. Vær opmærksom på reglerne for bortskaffelse. Der kan være særlige krav/betingelser, der skal overholdes.

# ENGLISH

## Location

The cabinet should be located in a dry and adequately ventilated room.

To ensure efficient operation, it must not be placed in direct sunlight or against heat-emitting surfaces. The cabinet is designed to operate in an ambient temperature of up to +40°C.

Avoid placement of the cabinet in a chlorine/acid-containing environment (swimming-bath etc.) due to risk of corrosion.

The cabinet must always be placed max. 75 mm from the wall.

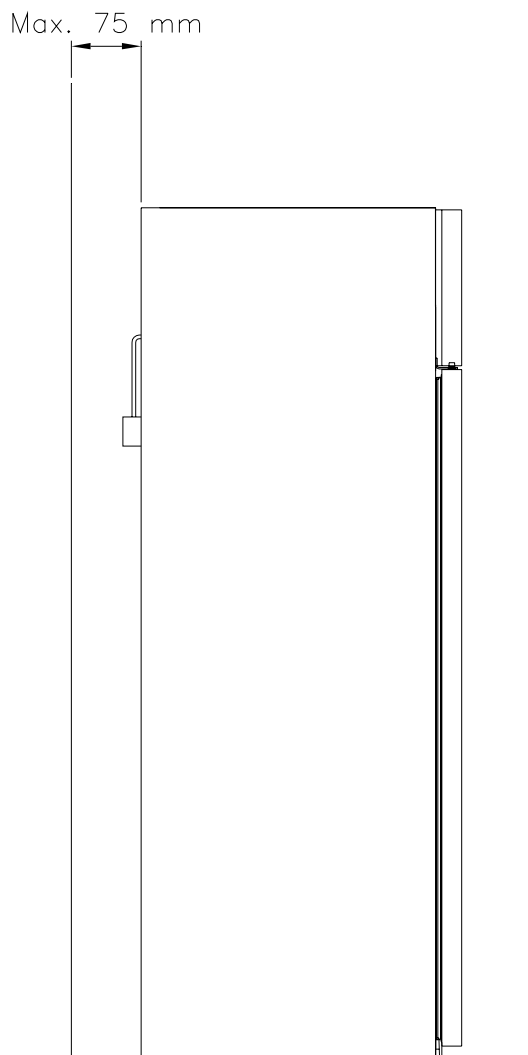

**Important!**

  
**Do not block vent holes in the front panel.**  
**Do not damage the refrigeration system.**  
**Do not use electrical devices inside the cabinet.**

To ensure correct and efficient air flow in the cabinet, the shaded areas must be kept free of products.

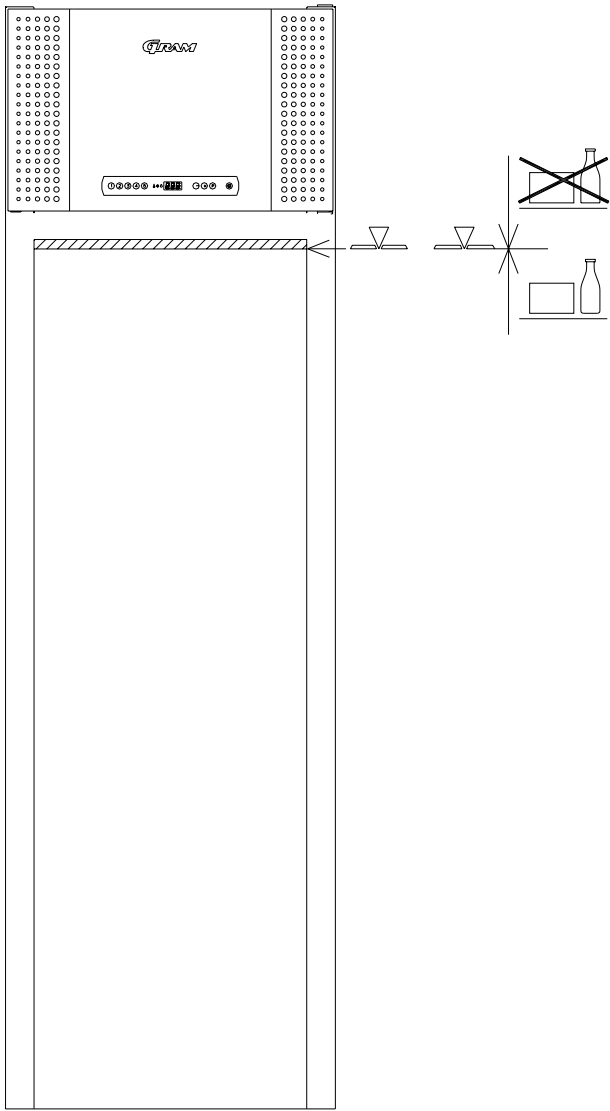

All products to be stored, that are not wrapped or packed, must be covered in order to avoid unnecessary corrosion of the inner parts of the cabinet.

## Electrical connection

The cabinet is intended for connection to alternating current. The connection values for voltage (V) and frequency (Hz) are given on the nameplate inside the cabinet. Power must be connected via a wall socket. The wall socket should be easily accessible. All earthing requirements stipulated by the local electricity authorities must be observed. The cabinet plug and wall socket should then give correct earthing. If in doubt, contact your local supplier or authorized electrician.



### **Warning !**

**This cabinet must be earthed.**

The flexible cord fitted to this appliance has three cores for use with a 3-pin 13-Amp or 3-pin 15-Amp plug. If a B.S. 1363 (13-Amp) fused plug is used, it should be fitted with a 13-Amp fuse.

### **Important**

The wires in this mains lead are coloured in accordance with the following code:

GREEN-AND-YELLOW: EARTH                      BLUE: NEUTRAL

BROWN: LIVE

The colours of the wires in the mains lead of this appliance might not correspond with the colour marking identifying the terminals in your plug.

Proceed as follows:

Connect the GREEN-AND-YELLOW wire to the plug terminal marked by "E" or an earth symbol, or coloured GREEN-AND-YELLOW.

Connect the BLUE wire to the plug terminal marked "N" or coloured BLACK. Connect the BROWN wire to the plug terminal marked "L" or coloured RED.

## Starting up

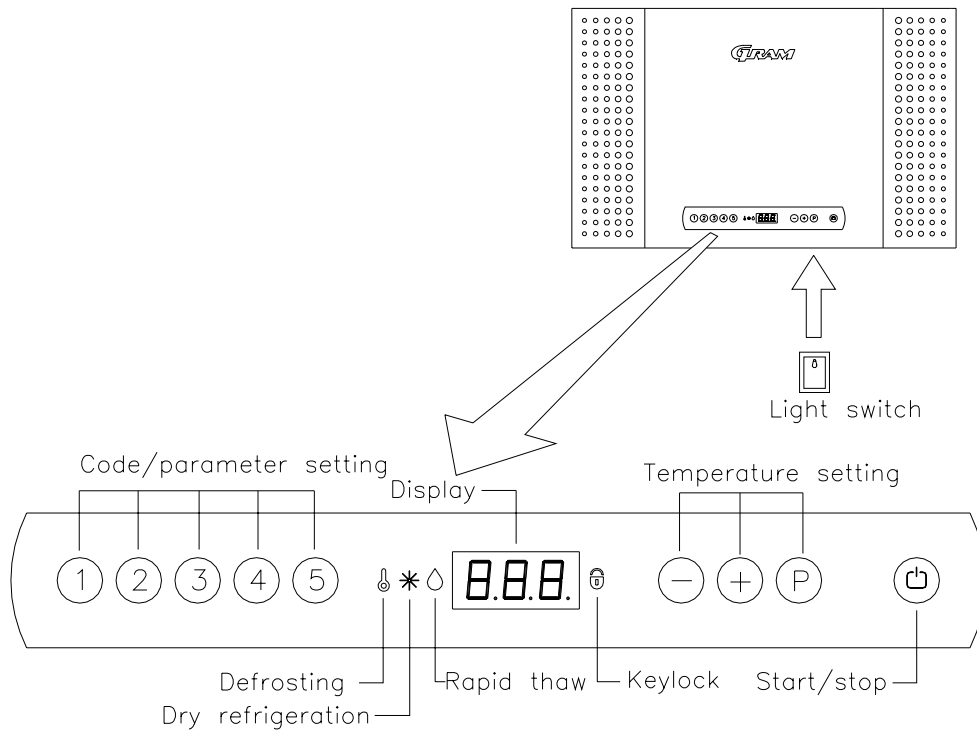

Plug in the cabinet



To start, press the START/STOP key.

The figures shown in the display give the actual cabinet temperature and indicate that power is connected.

If the cabinet does not start immediately, and  lights, it is because defrosting is taking place.

To cancel the defrost program, press keys  +  +  for more than 6 seconds.

 is turned off.

**KG/KGG 1500:** A switch is located under the control panel. When the switch is pressed, the light in the cabinet is turned on or off.



### Servicing:

Make sure the appliance is switched off at the socket before service is performed on electrical parts. It is not sufficient to switch off the cabinet by the START/STOP key as there will still be voltage to some electrical parts of the cabinet.



## Temperature setting

### Temperature control:



Press to see the cabinet temperature setting; the display will show the set temperature.

### Temperature regulation:

Temperature up: Keep pressed. At the same time, press .

Each time is pressed the temperature will change one degree. When the display shows the desired temperature let go of the two keys and the setting has been made.

Temperature down: Keep pressed. At the same time, press .

Each time is pressed the temperature will change one degree. When the display shows the desired temperature let go of the two keys and the setting has been made.

## Error codes on the display

**F1** If code F1 is displayed it means that the cabinet temperature sensor is defective and service assistance should be requested. In the meantime the cabinet itself will maintain the set temperature by the memory of the controller.

**F2** If the display alternates between temperature and error code F2 there are problems with the temperature sensor on the evaporator. This has no effect on the operation of the cabinet, but the sensor should be replaced as soon as possible. Request service assistance.

**F3** If the display alternates between temperature and error code F3 there are problems with the temperature sensor on the condenser. This has no effect on the operation of the cabinet, but the sensor should be replaced as soon as possible. Request service assistance.

**NOTE!** Applies only to cabinets with built-in compressor.

. . . If the dots in the display flash, it indicates that the condenser temperature is too high. Switch off the cabinet at the mains and see whether the condenser has been covered. If this is not the case, the high temperature might be the result of dirt on the condenser. The condenser can be cleaned with a brush or vacuum cleaner. Switch on the cabinet again. After an hour, the cabinet should run normally. If the dots begins flashing again, request service assistance.

**NOTE!** Applies only to cabinets with built-in compressor.

## Temperature alarm

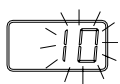

Temperature alarm – display.

The controller is equipped with a temperature alarm, that monitors the cabinet temperature. The temperature value that activates the alarm, can be set by the user. If the temperature exceeds the set value, the display starts flashing after 60 minutes.

To reset the alarm, turn the cabinet on and off.

Setting the alarm value:

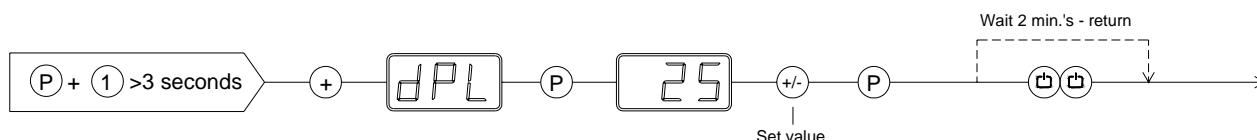

## Potential free alarm relay

Connector no. 19 on the power PCB is for connecting a remote alarm. A relay closes the circuit, if the temperature has been too high or too low for more than 1 hour.

Setting the upper alarm value (setting range  $-35^{\circ}\text{C}$  to  $+25^{\circ}\text{C}$ ):

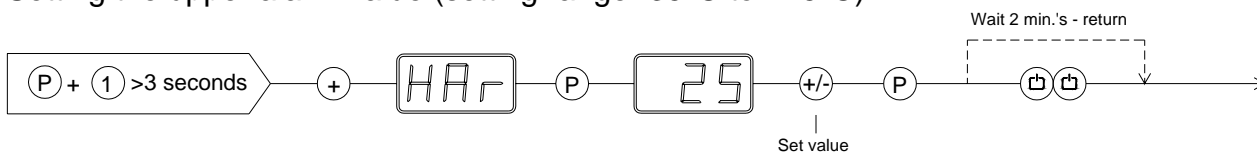

Setting the lower alarm value (setting range  $-35^{\circ}\text{C}$  to  $+25^{\circ}\text{C}$ ):

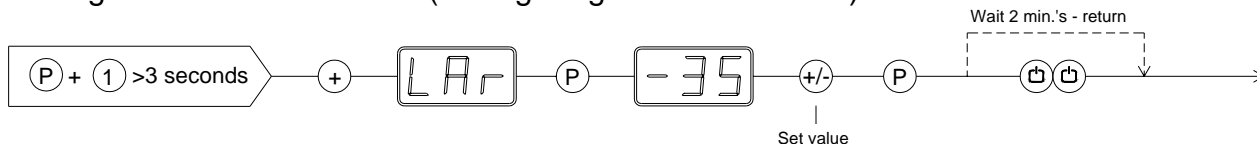

## Door monitoring



Door alarm.

If the door has been open for more than 5 minutes, an acoustic alarm will sound to indicate an open door.

## Keylock

The keypad can be locked by keying the code: **123P** (default setting).  lights to indicate that the keys are locked, and a short beep sounds. Now it is not possible to use the keys for temperature setting etc.

The same code is to be used for unlocking the keypad again.

## Defrosting

Defrosting is automatically performed twice every 24 hours. If the cabinet is operating under severe load (frequent door opening and frequent replenishment) manual defrosting can become necessary. The cabinet can be manually defrosted by switching it off and on.

It will then start to defrost. The next defrost will occur 12 hours later.  lights up to indicate a defrosting cycle.



**Do not use sharp or pointed objects to accelerate the defrosting process.**

## Defrost water

Defrost water is led through a tube in the insulation, to a tray on the back of the cabinet.

A re-evaporation pipe from the refrigeration system, placed in the tray, evaporates the defrost water.

The tray should be regularly cleaned (minimum once a year).

## Light source replacement

**The light bulb may only be replaced by authorized persons.**

## Power failure

In the event of a power failure, the control remembers the temperature setting and restarts the cabinet when power is restored. If the power failure persists for some time, the control might revert to the factory setting.

## Cleaning



**Always disconnect the cabinet before cleaning.**

Do not flush compressor compartment and evaporator with water as this may cause short-circuits in the electrical system.

The cabinet should be cleaned internally with a mild soap solution at suitable intervals and checked thoroughly before it is put into operation again.

For the external maintenance – use stainless steel polish.



Cleansing agents containing chlorine or compounds of chlorine as well as other corrosive means, **may not be used**, as they might cause corrosion to the stainless panels of the cabinet and the evaporator system.

The compressor compartment and in particular the condenser must be kept free from dust and dirt. This is best done with a vacuum cleaner and a brush.

The air filters on the condenser and the front panel can be removed and cleaned in a dishwasher at max. 50°C.

## Service

The refrigerating system and the hermetically sealed compressor require no maintenance. However the condenser and air filter requires regular cleaning.

If refrigeration fails, first look to see whether the cabinet has been unintentionally switched off, or whether a fuse has blown. If the cause of failure cannot be found, contact your supplier quoting TYPE, PART NO and SER. NO of the cabinet. This information can be found on the nameplate.

Placement of the nameplate:

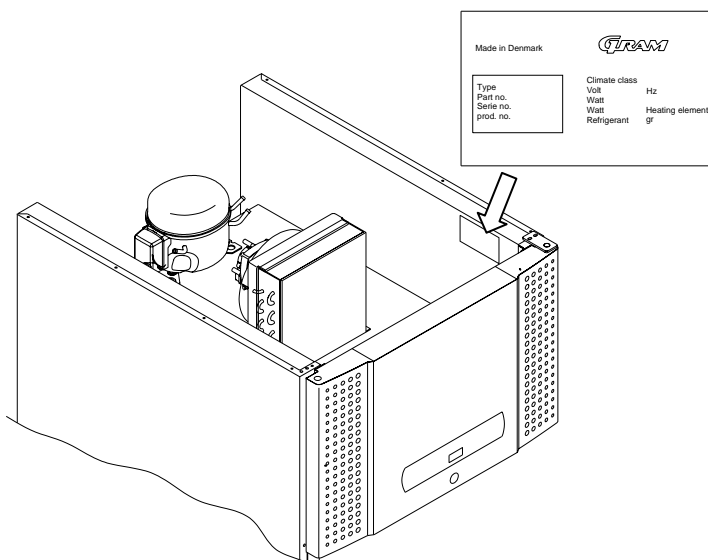

## Disposal

If the cabinet is to be disposed of, please do so in an environmentally correct way. There are special requirements/conditions to be observed.

# DEUTSCH

## Aufstellen

Das Gerät ist in einem trockenen, gut belüfteten Raum an einem Platz ohne direkte Sonneneinstrahlung in ausreichendem Abstand zu Heizkörpern und anderen Wärmequellen aufzustellen. Die Konstruktion des Schrankes erlaubt seinen Einsatz in einer Umgebungstemperatur bis zu +40°C.

Vermeiden Sie Plazierung des Schrankes in einem Chlor/Säure-hältigen Klima (Schwimm-Bad usw.) wegen der Gefahr für Korrosion.

Der Schrank muß immer max. 75 Millimeter von der Wand aufgestellt werden.

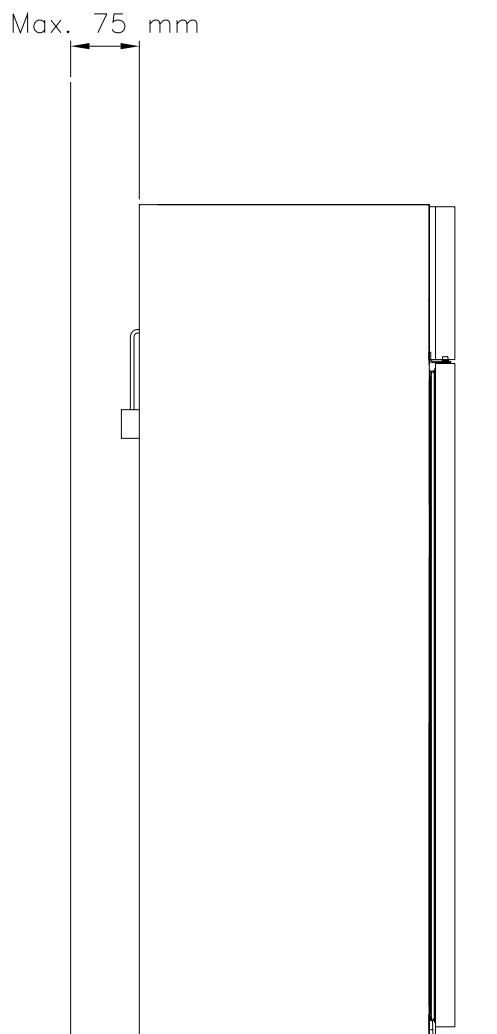

## Wichtig!



**Die Belüftungsöffnungen in der Frontverkleidung des Schrankes dürfen niemals verdeckt/verstopft werden.**

**Den Kühlkreislauf nicht beschädigen.**

**Keine Elektrogeräte im Schrankinnern verwenden.**

Um die erforderliche Luftzirkulation/Kühlung im Möbel zu Gewähr leisten, darf in den schraffierten Bereichen kein Kühlgut untergebracht werden.

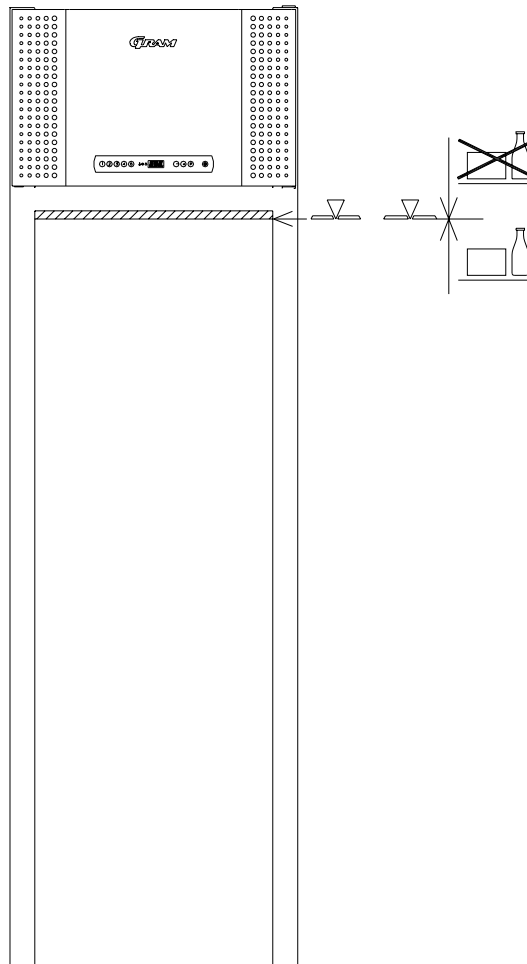

Alle unverpackten Lebensmittel, die im Schrank gelagert werden sollen, sind zu bedecken, um unnötige Korrosion des Schrankinnern, u.a. des Verdampfers, zu vermeiden.

## Stromanschluß

Netzanschluß 220-230 V/50 Hz an eine geerdete Steckdose (Schuko). Die übrigen Anschlußwerte gehen aus dem Typenschild hervor.

Bei Unklarheiten bezüglich des Anschlusses fragen Sie bitte Ihren Lieferanten.

## Inbetriebnahme

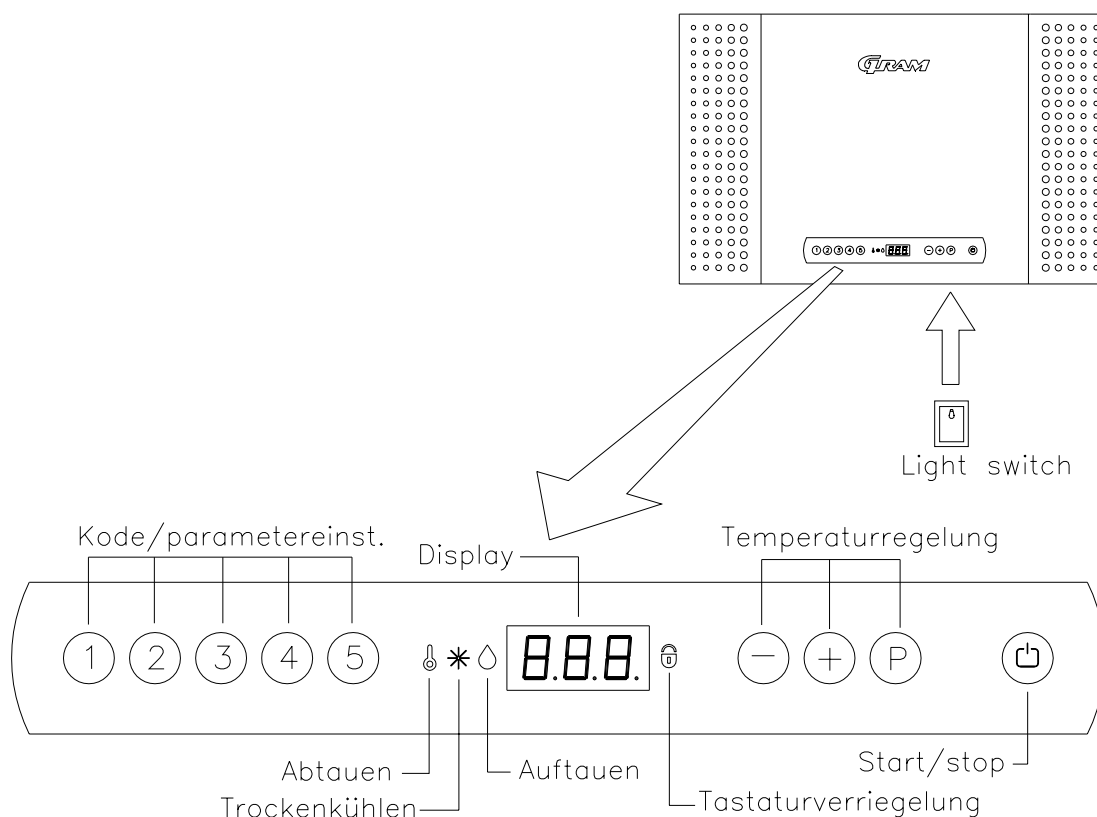

Den Schrank an das Stromnetz anschließen.



Zum Einschalten des Schrankes die Taste START/STOP drücken; alle Dioden leuchten für einige Sekunden.

Das Display zeigt die aktuelle Temperatur im Schrank und dient gleichzeitig als Anzeige der vorhandenen Versorgungsspannung.

Startet der Kompressor nicht sofort, und leuchtet die Diode , so erfolgt gerade ein Abtauvorgang.

Um den Abtauvorgang beim Einschalten des Schrankes zu überspringen, drücken Sie



für mehr als sechs Sekunden.  erlischt.

**KG/KGG 1500:** Ein Schalter ist unter dem Frontpanel platziert. Mit diesem Schalter lassen sich die Lampen im Schrank ein- und ausschalten.



### Im Servicefall:

Vor Servicearbeiten an den elektrischen Komponenten ist der Netzstecker zu ziehen. Es reicht **nicht** aus, den Schrank mit der Taste START/STOP abzuschalten, da bestimmte Teile der elektrischen Anlage weiterhin Spannung führen.

## Temperaturregelung

### Temperaturkontrolle:



Mit dieser Taste können Sie die eingestellte Temperatur anzeigen. Die Temperatur wird im Display angezeigt.

### Temperatureinstellung:

Temperatur erhöhen: Halten Sie gedrückt, und drücken Sie gleichzeitig . Mit jedem Druck auf erhöht sich die Temperatureinstellung um ein Grad. Sobald das Display die gewünschte Temperatur zeigt, beide Tasten loslassen – die Einstellung ist damit gespeichert.

Temperatur senken: Halten Sie gedrückt, und drücken Sie gleichzeitig . Mit jedem Druck auf reduziert sich die Temperatureinstellung um ein Grad. Sobald das Display die gewünschte Temperatur zeigt, beide Tasten loslassen – die Einstellung ist damit gespeichert.

## Fehlercodes im Display

- F1** Wenn das Display den Fehlercode F1 anzeigt, ist der Temperatursfühler im Schrank defekt, und der Kundendienst sollte gerufen werden. Der Schrank versucht zwischenzeitlich mit Hilfe des Speichers der Steuerung, die eingestellte Temperatur zu halten.
- F2** Der Fehlercode F2 bedeutet eine Störung des Temperatursfühlers am Verdampfer. Dies beeinträchtigt den Betrieb des Schrankes nicht, aber der Fühler sollte baldmöglichst ersetzt werden. Kundendienst rufen.
- F3** Zeigt das Display F3 an, liegt eine Störung des Temperatursfühlers am Verflüssiger vor. Dies beeinträchtigt den Betrieb des Schrankes nicht, aber der Fühler sollte baldmöglichst ersetzt werden. Kundendienst rufen.  
**ACHTUNG!** Gilt nur für Schränke mit eingebautem Kompressor.
- . . . Wenn die Punkte im Display blinken, deutet das auf eine zu hohe Verflüssigertemperatur hin. Schalten Sie den Kühl- oder Gefrierschrank am Netzschalter ab, und prüfen Sie, ob der Verflüssiger frei ist. Ist er nicht zugedeckt, kann die hohe Temperatur durch Verschmutzung bedingt sein. Der Verflüssiger ist zu reinigen. Verwenden Sie dazu eine Bürste oder einen Staubsauger. Schrank wieder einschalten. Nach ca. einer Stunde läuft der Schrank wieder normal. Falls beide Punkte erneut aufleuchten, Kundendienst rufen.  
**ACHTUNG!** Gilt nur für Schränke mit eingebautem Kompressor.



## Temperaturalarm

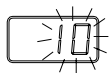

Temperaturalarm – Display.

Die Steuerung ist mit einem Temperaturalarm ausgerüstet, der die Schranktemperatur ständig überwacht. Die Grenztemperatur, die den Alarm auslöst, kann nach Wunsch eingestellt werden. Überschreitet die Schranktemperatur diese Grenze, beginnt das Display nach 60 Minuten zu blinken.

Der Alarm kann durch Aus- und Einschalten des Schrankes zurückgesetzt werden.

Einstellen des Alarm-Grenzwerts:

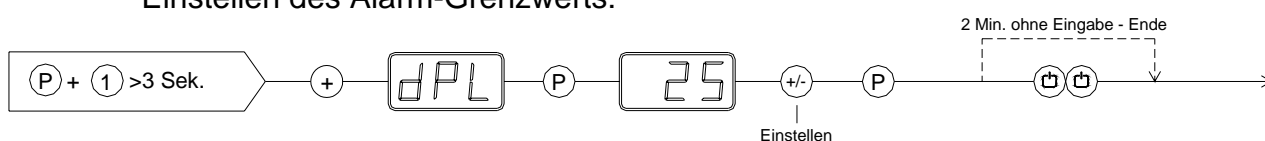

## Potenzialfreies Alarmrelais

Relais schließt, wenn die Temperatur mehr als eine Stunde lang zu hoch oder zu niedrig war.

Einstellen des oberen Alarm-Grenzwerts (Einstellbereich  $-35^{\circ}\text{C}$  bis  $+25^{\circ}\text{C}$ ):

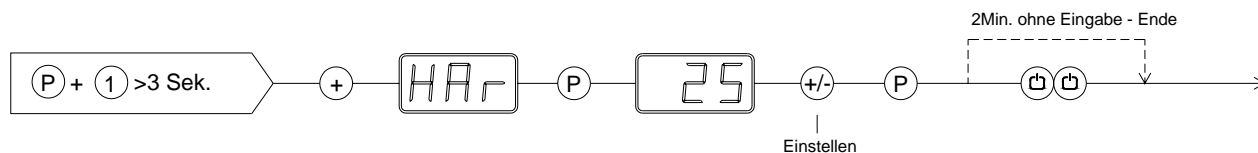

Einstellen des unteren Alarm-Grenzwerts (Einstellbereich  $-35^{\circ}\text{C}$  bis  $+25^{\circ}\text{C}$ ):

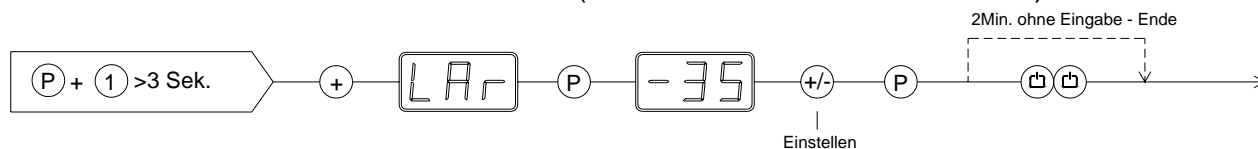

## Türüberwachung



Türalarm. Ein akustisches Signal ertönt, wenn die Tür mindestens fünf Minuten lang geöffnet bleibt.

## Tastaturverriegelung

Das Tastatur kann verriegelt werden, indem man den Code **123P** eintastet.  leuchtet zur Anzeige, daß das Tastatur verriegelt ist und ein Signalton klingt. Jetzt ist es nicht möglich, die Tasten für z.B. Temperaturregelung zu verwenden. Der gleiche Code soll für den entriegeln wieder verwendet werden.

## Abtauen

Die normale Abtauung erfolgt automatisch zweimal innerhalb von 24 Stunden. Nur bei extremer Belastung (ständiges Öffnen der Tür bzw. Einlagern von Waren) kann ein manuelles Abtauen ratsam erscheinen. Dieses wird durch kurzes Aus- und Einschalten des Geräts ausgelöst. Die nächste Abtauung erfolgt automatisch 12 Stunden später.



**Verwenden Sie keine scharfe oder spitze Gegenstände, um den Abtauvorgang zu beschleunigen.**

 leuchtet als Zeichen für einen laufenden Abtauvorgang.

## Tauwasserverdampfung

Das Tauwasser wird durch ein Rohr durch die Isolierung in eine Schale an der Schrankrückseite geleitet.

Eine in der Schale angebrachte Verdampfungsspirale des Kältesystems sorgt dafür, dass das Wasser wieder verdunstet. Die Verdampfungsschale sollte min. einmal jährlich gereinigt werden.

## Auswechseln von Lichtquellen

**Die Glühlampen dürfen nur von fachmännisches Personal ausgewechselt werden.**

## Stromausfall

Die eingestellte Temperatur bleibt auch bei Stromausfall bis zum selbsttätigen Start gespeichert. Nur bei sehr langen Stromausfällen kann der Speicherwert verloren gehen - die Steuerung greift dann auf die ab Werk eingestellte Temperatur zurück.

## Reinigung



**Vor Reinigungsarbeiten, den Netzstecker ziehen.**

Kompressorraum und Kühlelement dürfen nicht mit Wasser abgespritzt werden, weil dabei Kurzschlüsse und andere Schäden an der elektrischen Anlage entstehen können.

In geeigneten Zeitabständen muss der Schrank innen und außen mit einer schwachen Seifenlösung gereinigt und auf Beschädigungen kontrolliert werden, bevor das Kühlmöbel wieder in Betrieb genommen wird.

Die Außenflächen des Schrankes können mit Pflegemittel für rostfreien Stahl behandelt werden.



Reinigungsmittel, die Chlor oder Chlorverbindungen enthalten, sowie andere aggressive Mittel **dürfen nicht verwendet werden**, da sie Korrosion an den rostfreien Flächen und dem inneren Kältesystem verursachen können.

Der Kompressorraum und insbesondere der Verflüssiger sind von Verschmutzungen und Staub frei zu halten, wozu ein Staubsauger und eine harte Bürste am besten geeignet sind. Die Filter am Verflüssiger und in der Frontverkleidung können abgenommen und in der Spülmaschine bei max. 50°C gereinigt werden. Nehmen Sie die Reinigung des Verflüssigers ggf. in den Reinigungsplan auf.

## Wartung und Kundendienst

Die Wartung eines Kältesystems mit hermetischem Kompressor beschränkt sich auf eine gelegentliche Reinigung.

Bei Störungen überprüfen Sie bitte zuerst, ob das Gerät Strom hat, dann die Störungsanzeige am Display. Falls Sie die Störung nicht selbst beheben können, benachrichtigen Sie den Kundendienst unter Angabe des Gerätetyps. TYP, TEILENR und SER.-NR sind dem Typenschild zu entnehmen.

### Plazierung des Typenschilds:

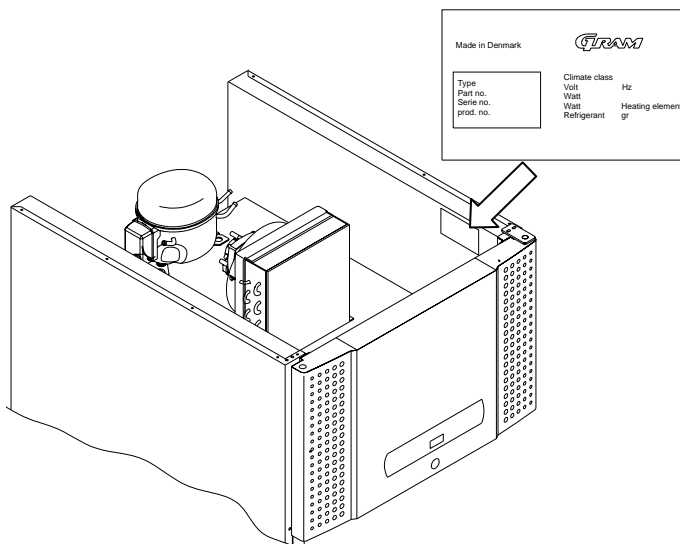

## Entsorgung

Wenn das ausgediente Gerät entsorgt werden muß, sollte dies auf eine umweltmässig korrekte und ordnungsgemäße Weise stattfinden. Bitte entsprechende Gesetze und Vorschriften über Entsorgung beachten.

## EN FRANÇAIS

### Mise en place

Placer l'armoire dans un endroit sec et convenablement ventilé.

Pour assurer un fonctionnement efficace, éviter l'exposition directe au soleil et la proximité des sources de chaleur. L'armoire est construite de façon à pouvoir fonctionner à une température ambiante allant jusqu'à +40°C.

Eviter l'installation en milieu très chargé en chlore/acide (piscine ou milieu de ce genre) à cause d'un danger de corrosion.

L'espace entre l'appareil et le mur ne doit jamais être supérieur à 75 mm.

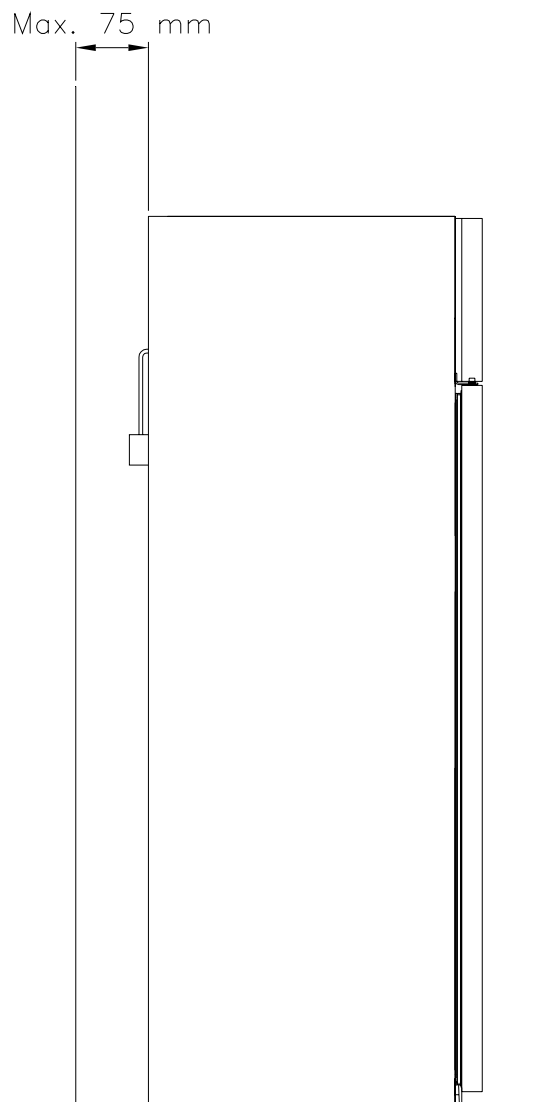

## Important!



**Ne pas laisser s'obstruer les ouvertures de ventilation derrière les grilles de protection de la façade.**

**Ne pas détériorer le circuit de refroidissement.**

**Ne pas utiliser d'appareils électriques à l'intérieur de la chambre de conservation.**

Pour assurer la circulation d'air/le froid nécessaire dans le meuble, ne pas déposer de marchandises dans les zones hachurées.

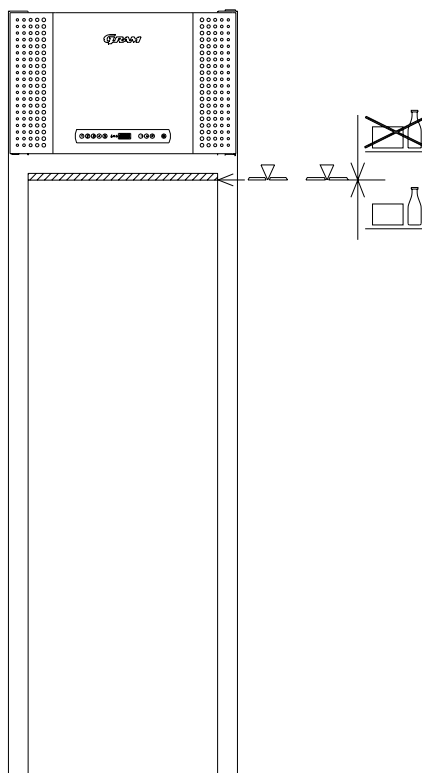

Tous les produits alimentaires qui ne sont pas emballés et qui doivent être conservés dans l'appareil, doivent être couverts pour prévenir toute corrosion inutile des éléments intérieurs, entre autres de l'évaporateur.

## Raccordement électrique

Cette armoire est prévue pour une alimentation 220/230 V, courant alternatif, 50 Hz. Les valeurs de raccordement sont indiquées sur la plaque signalétique apposée à l'intérieur de l'armoire.

En présence de conditions particulières, il est conseillé de s'adresser à son revendeur ou à son électricien avant de raccorder le nouveau matériel.

## Mise en marche

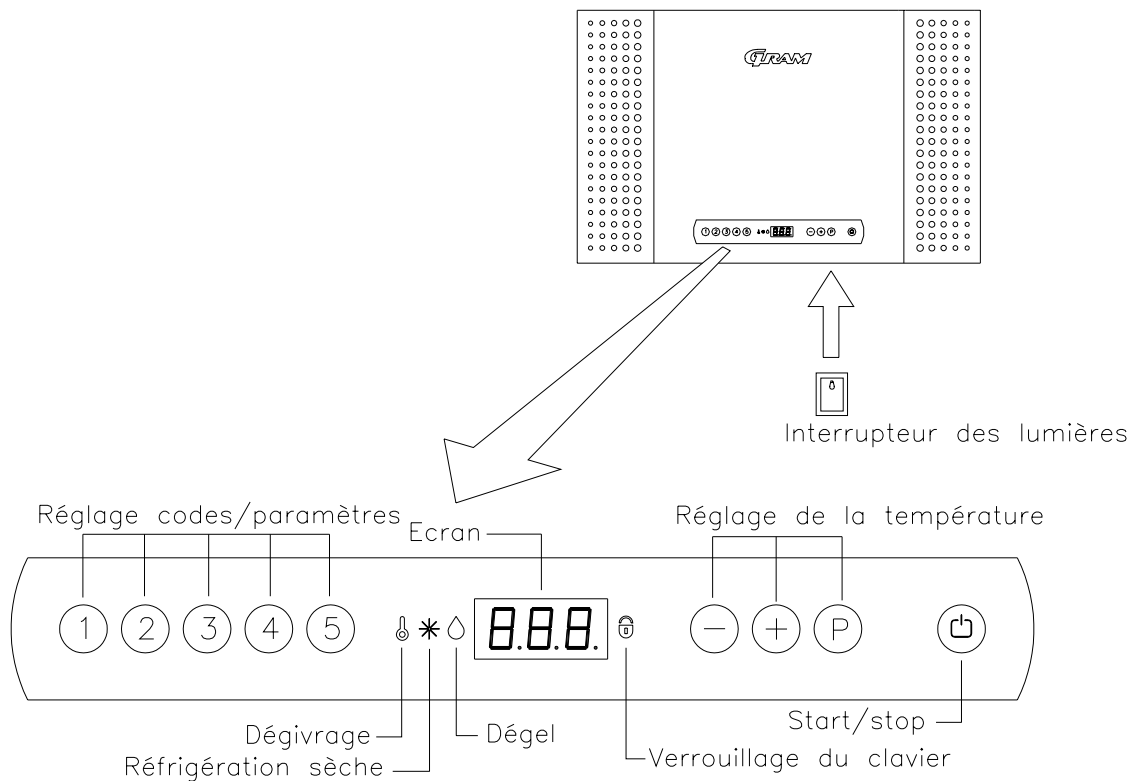





Brancher l'appareil au niveau de la prise.



Appuyer sur la touche START/STOP pour allumer l'appareil, toutes les diodes s'allument pendant quelques secondes.

Les chiffres qui s'affichent alors sur l'écran indiquent la température régnant dans le cabinet. Ils assurent en même temps qu'il y a du courant dans l'appareil.

Si l'appareil ne démarre pas tout de suite et la diode  s'allume, c'est qu'un dégivrage est en cours.

Pour annuler le dégivrage de mise en route, appuyer sur  +  +  pendant plus de 6 secondes.

 s'éteint.

**KG/KGG 1500:** Un interrupteur est placé sous le panel. Si vous activez l'interrupteur, toutes les lumières qui se trouvent dans l'armoire s'éteignent.



### En cas d'opération de maintenance:

sur les parties électriques, couper le courant au niveau de la prise. Il ne suffit **pas** d'éteindre l'appareil au niveau de la touche START/STOP, car il y aurait toujours de la tension dans certains éléments électriques de l'appareil.

## Régulation de la température



### Contrôle de la température:





Appuyer sur cette touche pour savoir sur quelle température l'appareil est réglé. La température s'affiche sur l'écran.

### Réglage de la température:

Pour augmenter la température:

Maintenir  appuyé et appuyer en même temps sur . Chaque pression sur  modifie la température d'un degré. Lorsque l'écran affiche la température souhaitée, relâcher les touches, et le nouveau réglage est programmé.

Pour abaisser la température:

Maintenir  appuyé et appuyer en même temps sur . Chaque pression sur  modifie la température d'un degré. Lorsque l'écran affiche la température souhaitée, relâcher les touches, et le nouveau réglage est programmé.

## Codes des dysfonctionnements sur l'écran

- F1** Si le code de dysfonctionnement F1 s'affiche sur l'écran, cela signifie qu'il y a un problème au niveau du capteur de température du cabinet. Il faut appeler un technicien.  
Pendant ce temps, l'appareil va lui-même s'efforcer de maintenir la température programmée grâce à la mémoire de l'appareil.
- F2** Si le code de dysfonctionnement F2 s'affiche sur l'écran, c'est qu'il y a des problèmes avec le capteur de température sur l'évaporateur. Cela n'a aucune influence sur le fonctionnement de l'appareil, mais le capteur doit être remplacé le plus vite possible. Appeler un technicien.
- F3** Si l'écran affiche F3, c'est qu'il y a des problèmes avec le capteur du condenseur. Cela n'a aucune influence sur le fonctionnement de l'appareil, mais le capteur doit être remplacé le plus vite possible. Appeler un technicien.  
**OBS!** Ne vaut que pour les appareils avec compresseur monté.
- • • Si les points clignotent sur l'écran, c'est pour indiquer que la température du condenseur est trop élevée. Arrêter le réfrigérateur ou le congélateur et voir si le condenseur est recouvert. Si ce n'est pas le cas, cette température trop élevée peut signifier que le condenseur doit être nettoyé. Procéder à ce nettoyage avec une brosse ou un aspirateur. Remettre l'appareil en marche. Au bout d'une heure, l'appareil aura retrouvé son fonctionnement normal. Si les points sur l'écran se rallument, appeler alors un technicien.  
**OBS!** Ne vaut que pour les appareils avec compresseur monté.

## Alarme de la température

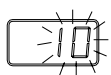

Alarme de la température – écran.

La commande est équipée d'une alarme pour la température destinée à surveiller constamment la température à l'intérieur de l'appareil. On peut soi-même choisir la température qui doit déclencher l'alarme. Au cas où la température dépasse la limite fixée, l'écran se met à clignoter au bout de 60 minutes.

Pour remettre l'alarme à zéro, éteindre et rallumer l'appareil.

Réglage de la valeur-alarme.



## Relais d'alarme sans potentiel

Le raccordement n°19 du circuit est prévu pour l'alarme à distance. Un relais est activé lorsque la température a été trop haute ou trop basse pendant plus d'une heure.

Réglage de la valeur-alarme supérieure (plage de réglage entre -35°C et +25°C):

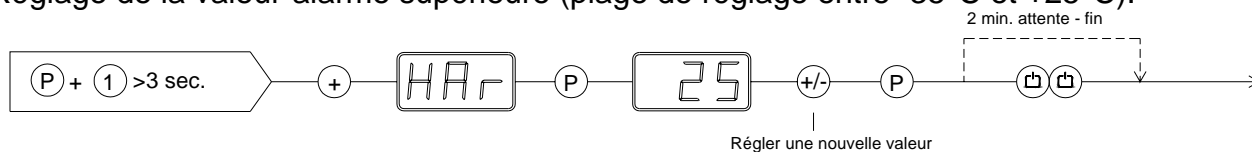

Réglage de la valeur-alarme inférieure (plage de réglage entre -35°C et +25°C):

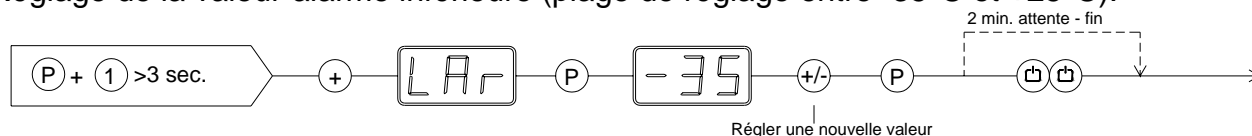

## Surveillance de la porte.



Alarme de la porte. Un signal sonore retentit si la porte est restée ouverte au moins 5 minutes.

## Verrouillage du clavier

Le clavier de la commande peut se verrouiller en entrant le code: **123P**.  s'allume pour indiquer que le clavier est verrouillé, en même temps qu'un bref bip est émis. A partir de là, il n'est pas possible de modifier le réglage de la température et autres. Pour déverrouiller le clavier, utiliser le même code.



## Dégivrage

Le dégivrage normal a lieu automatiquement deux fois par 24 heures. Au cas où l'appareil est fortement sollicité (ouvertures fréquentes et rotations nombreuses des marchandises), un dégivrage manuel peut s'avérer nécessaire. Pour l'effectuer, arrêter l'appareil puis le remettre en marche. L'appareil commencera alors un dégivrage. Le prochain aura lieu 12 heures plus tard.



**Ne pas utiliser de moyens mécaniques ou autres pour accélérer le processus de dégivrage.**

 s'allume pour indiquer qu'un dégivrage est en cours.

## Eau de dégivrage

L'eau de dégivrage passe par un tuyau qui traverse l'isolant et s'écoule dans un bac à l'arrière de l'appareil.

Un serpentin du système de refroidissement, placé dans ce bac, assure la réévaporation de l'eau. Un nettoyage du bac de réévaporation peut s'avérer nécessaire (une fois par an au minimum).

## Pannes de courant

En cas de panne de courant, le dispositif garde en mémoire la température programmée, et l'appareil se remet en marche après la panne du courant. En cas de panne de courant prolongée, l'appareil peut revenir au réglage effectué à l'usine.

## Nettoyage



**Avant le nettoyage, couper le courant au niveau de la prise.**

Ne pas passer le jet d'eau dans la chambre du compresseur et sur les éléments de refroidissement, car il pourrait se produire un court-circuit ou autres dommages sur les parties électriques.

A intervalles appropriés, l'intérieur et l'extérieur du meuble doivent être nettoyés avec une solution légèrement savonneuse et inspectés soigneusement avant que l'appareil ne soit remis en service.

Les surfaces extérieures du meuble peuvent être entretenues avec de l'huile pour acier.



**Ne pas utiliser** de produits nettoyants contenant du chlore ou des combinaisons au chlore, ni d'autres produits agressifs qui pourraient causer la corrosion des surfaces inoxydables et du système interne de refroidissement.

A l'aide d'un aspirateur ou d'une brosse dure, maintenir la chambre du compresseur et surtout le condensateur libres de poussière et de saletés. Les filtres du condensateur et ceux qui sont dans le panneau de contrôle peuvent se démonter et se nettoyer en lave-vaisselle à une temp. de 50°C max.

Noter éventuellement l'entretien du condensateur dans le plan de nettoyage.

## Entretien

Le système de refroidissement avec compresseur hermétiquement fermé ne demande aucune surveillance, seulement des soins de nettoyage. La couvercle qui se trouve sur le panneau peut être enlevé en tirant vers le haut.

Si l'effet de refroidissement est détectueux, vérifier d'abord si cela n'est pas dû à une interruption au niveau de la prise ou au niveau des fusibles.

Si la cause de l'arrêt du refroidissement n'est pas repérable, veuillez s'adresser au fournisseur. Indiquer alors TYPE, PART NO et SER. NO de l'appareil. TYPE, N° de PART et N° de SÉR. se trouvent sur la plaque d'identification du type.

### Emplacement de la plaque d'identification du type :

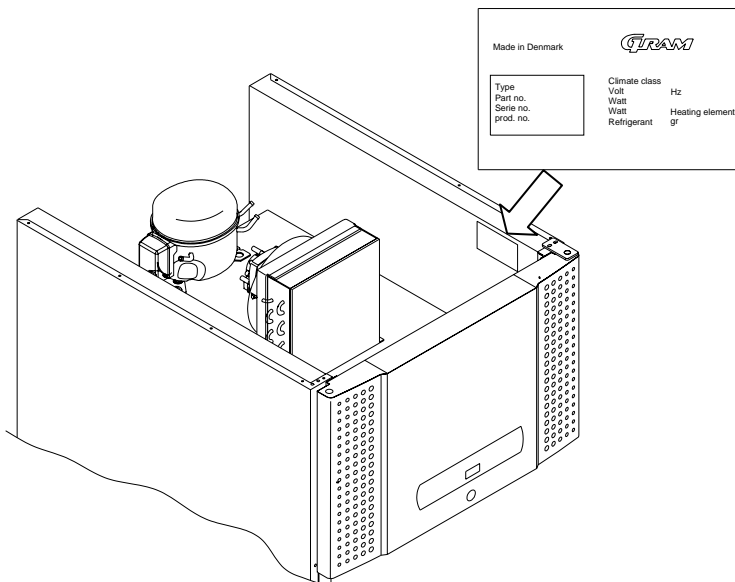

## Enlèvement

Quand l'armoire est hors service et doit être enlevée, il faut procéder de manière responsable et correcte par rapport à l'environnement.

Se renseigner sur les règles concernant la mise au rebut. Il peut y avoir des exigences/conditions particulières devant être respectées.

# NEDERLANDS

## Opstellen en plaatsen

De kast bij voorkeur plaatsen in een droge en goed geventileerde ruimte.

Om verzekerd te zijn van de goede werking, de kast niet opstellen in de direkte zon of pal naast warmtebronnen (maximale omgevingstemperatuur +40°C).

Zet de kasten niet in een sterk chloor- of zuurhoudende omgeving (zwemballen e.d.) op vanwege corrosiegevaar.

De kast moet altijd max. 75 mm vanaf de muur geplaatst worden.

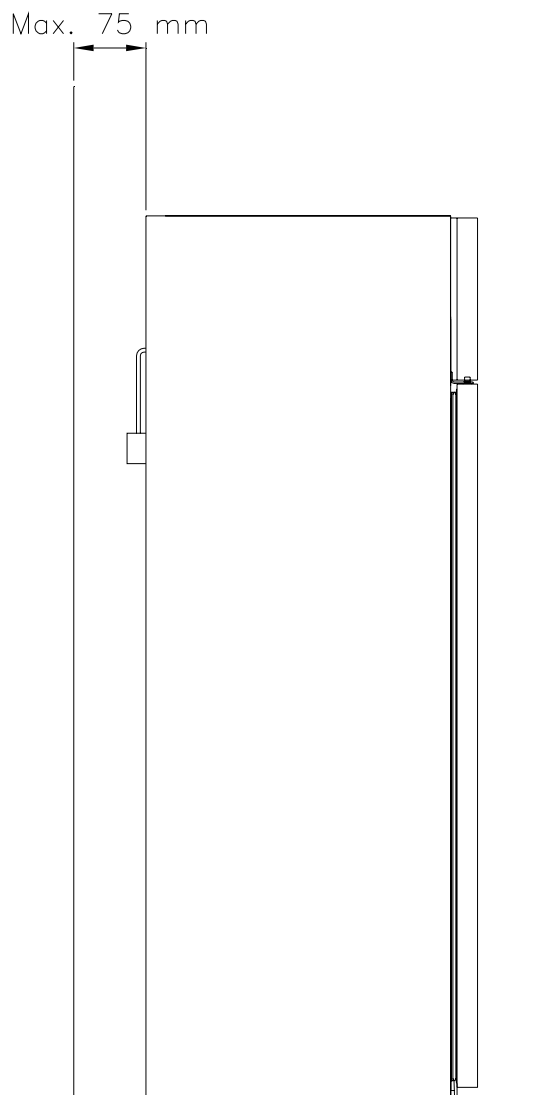

## Belangrijk!

Teneinde een optimale luchtcirculatie in de kast te verkrijgen is het aan te bevelen een draadrooster in laagste positie in de kast te monteren. Producten welke op de bodem van de kast worden geplaatst kunnen de luchtcirculatie verstoren.



**Zorg ervoor dat de ventilatieopeningen in de frontafscherming van de kast niet verstopt raken.**

**Beschadig het koelcircuit niet.**

**Gebruik geen elektrische apparaten binnen in de kast**

Om de vereiste luchtcirculatie/koeling in het meubel te waarborgen, moeten de gearceerde ruimten vrij van producten gehouden worden.

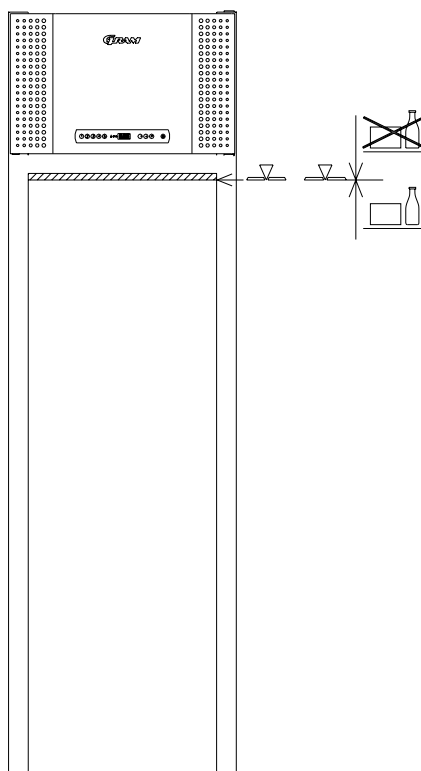

Dek alle levensmiddelen die niet bij voorbaat verpakt zijn en die in de kast moeten worden bewaard, goed af om onnodige corrosie van de delen in de kast zelf te vermijden, hieronder de verdamper.

## Electrische aansluiting

De kast is voor aansluiting aan een wisselstroomnet berekend. Aansluitspanning (220 V) en frequentie (50 Hz) zijn op het typeplaatje aangegeven.

De kast dient u aan te sluiten op een geaard stopcontact dat goed toegankelijk is.

De overige aansluitwaarden staan aangegeven op het typeplaatje binnen in de kast.

## Inbedrijfstelling

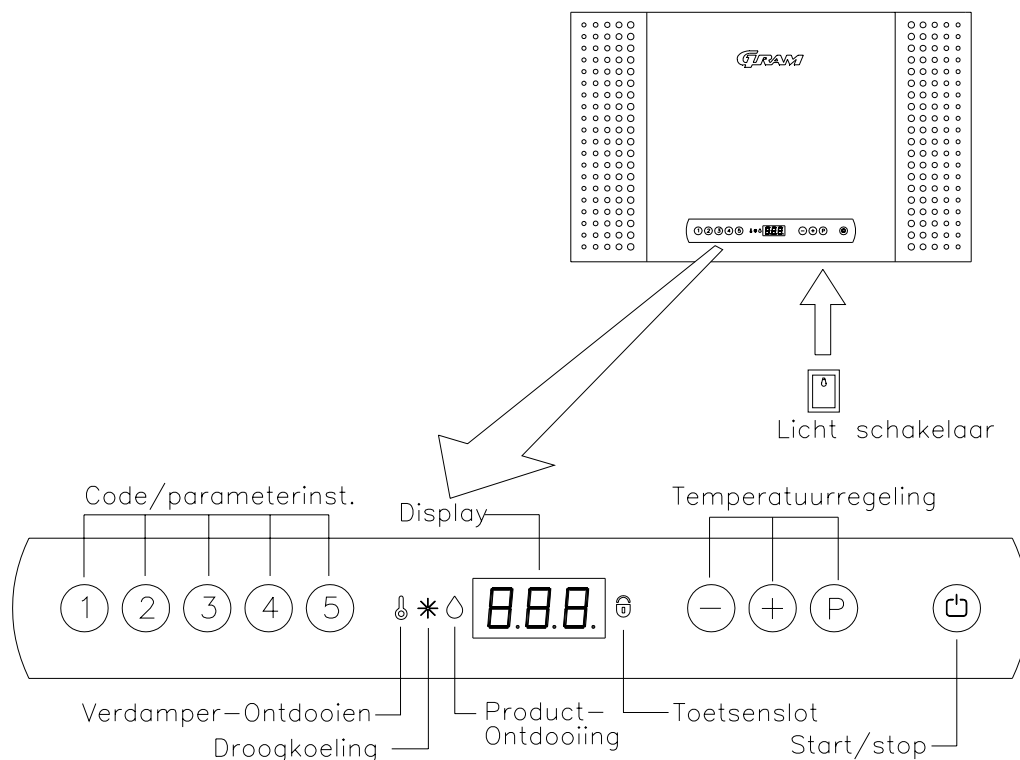





Zet de stekker in het stopcontact.



Druk op de START/STOP toets om de kast aan te zetten. Alle dioden zullen enkele seconden branden.

De getallen die nu op het display verschijnen, geven de actuele temperatuur in de kast aan en zijn tevens de garantie dat de stroom is aangesloten.

Er wordt ontdooid, als de kast niet meteen start en  oplicht.

Druk langer dan 6 seconden op  +  +  om de startontdooing te annuleren.  gaat uit.

**KG/KGG 1500:** Onder de regelpaneel - boven de deur - is een schakelaar gemonteerd, welke de binnenverlichting gelijktijdig aan of uit schakelt.



### Bij service:

Als er service op de elektrische delen wordt uitgevoerd, moet de stekker uit het stopcontact gehaald worden. Het is **niet** voldoende om de kast op de START/STOP toets van het regelpaneel uit te zetten, aangezien er dan nog altijd spanning op de elektrische delen van de kast zal staan.

## Temperatuurinstelling

### Temperatuurcontrole:



Druk op deze toets om te zien op welke temperatuur de kast is ingesteld. De temperatuur verschijnt op het display.

### Temperatuurregeling:

Temperatuur omhoog: ingedrukt houden en druk tegelijkertijd op . Elke keer dat er op gedrukt wordt, verandert de temperatuur een graad. Als het display de gewenste temperatuur aangeeft, laat u de toetsen los en de instelling wordt opgeslagen.

Temperatuur omlaag: ingedrukt houden en druk tegelijkertijd op . Elke keer dat er op gedrukt wordt, verandert de temperatuur een graad. Als het display de gewenste temperatuur aangeeft, laat u de toetsen los en de instelling wordt opgeslagen.

## Foutcodes op het display

- F1** Als de foutcode F1 op het display verschijnt, betekent dit dat de temperatuurvoeler in de kast defect is en de monteur erbij gehaald moet worden.  
De kast zal in de tussentijd met behulp van het geheugen van de regeling zelf pogen de ingestelde temperatuur te bewaren.
- F2** Als het display foutcode F2 toont, zijn er problemen met de temperatuurvoeler op de verdampers. Dit heeft geen invloed op de werking van de kast, maar de voeler moet zo snel mogelijk vervangen worden. Haal de monteur erbij.
- F3** Als het display foutcode F3 toont, zijn er problemen met de temperatuurvoeler op de condensor. Dit heeft geen invloed op de werking van de kast, maar de voeler moet zo snel mogelijk vervangen worden. Haal de monteur erbij.  
**N.B.!** Geldt alleen voor kasten waarop een compressor gemonteerd is.

- Als de punten in het display knipperen, is de condensortemperatuur te hoog. Zet de koel- of vrieskast uit en controleer of de condensor afgedekt is. Als dit niet het geval is, kan de hoge temperatuur betekenen dat de condensor moet worden gereinigd. Dit moet met een borstel of stofzuiger gedaan worden. Start de kast opnieuw. Na een uurtje zal de kast weer normaal werken. Als de punten weer gaat branden, dient u de monteur erbij te halen.

**N.B.!** Geldt alleen voor kasten waarop een compressor gemonteerd is.

## Temperatuuralarm

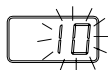

Temperatuuralarm - display.

De regeling is voorzien van een temperatuuralarm, die de temperatuur in de kast constant bewaakt. De temperatuur waarbij het alarm geactiveerd wordt, is naar wens in te stellen. Als de temperatuur de ingestelde grens overschrijdt, begint het display naar 60 minuten te knipperen.

Het alarm is te resetten door de kast uit en dan weer aan te zetten.

De alarmwaarde instellen:

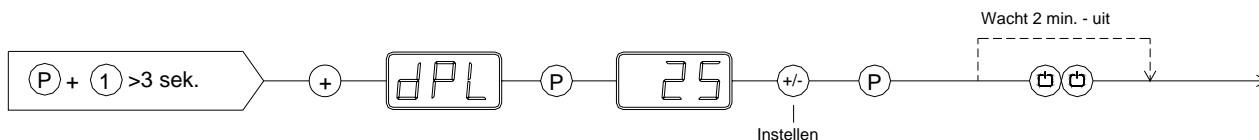

## Spanningsvrij alarmrelais

Aansluitnummer 19 op de printkaart is bedoeld voor een afstandsalarm. Een relais sluit als de temperatuur langer dan een uur te hoog of te laag geweest is.

Instelling van de bovenste alarmwaarde (instelbereik  $-35^{\circ}\text{C}$  tot  $+25^{\circ}\text{C}$ ):

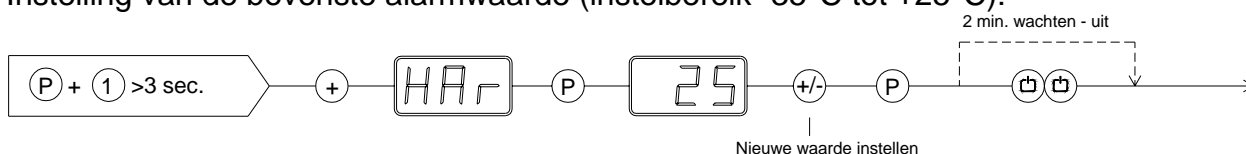

Instelling van de onderste alarmwaarde (instelbereik  $-35^{\circ}\text{C}$  tot  $+25^{\circ}\text{C}$ ):

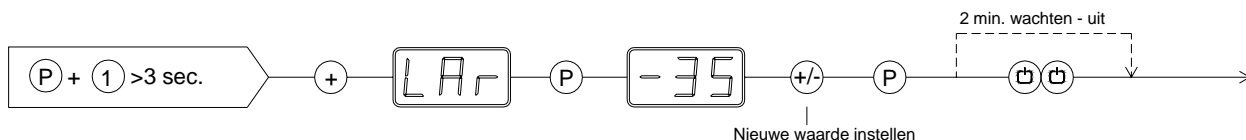

## Deurbewaking



Deuralarm. Een akoestisch signaal klinkt als de deur minstens 5 minuten heeft opengestaan.

## Toetsenslot

De toetsen voor de regeling zijn te vergrendelen door de code in te voeren: **123P**.  brandt nu als teken dat de toetsen vergrendeld zijn; er luidt tevens een korte piep. Nu is het niet mogelijk om de temperatuurinstelling e.d. te wijzigen. Dezelfde code wordt gebruikt om de toetsen weer te ontgrendelen.

## Verdamper-ontdooien

2 x per 24 uur wordt volautomatisch ontdooid. Bij het frequent openen van de deur en het frequent bijvullen van de kast kan het nodig zijn de kast handmatig te ontdooien. De kast kan handmatig ontdooid worden door deze uit en weer aan te zellen. Deze zal dan starten met een ontdooiing en de volgende ontdooiing zal dan automatisch 12 uur later plaatsvinden.



**Gebruik geen mechanische apparatuur of andere middelen om het ontdooiproces te versnellen.**

 knippert om aan te geven dat er ontdooid wordt.

## Smeltwater

Het dooiwater wordt via een buis in de isolatie naar een bak op de achterzijde van de kast. Een verdampingsspiraal van het koelsysteem, die in de bak zit, zorgt ervoor dat het water weer verdampt. Het kan nodig zijn de verdampingsbak te reinigen (minimaal 1 keer per jaar).

## Spanningsuitval

Indien de netspanning uitvalt, wordt de gewenste temperatuur instelling vast gehouden. Bij hernieuwd inschakelen komt de kast automatisch op de juiste temperatuur. Bij langdurige stroomstoring kan het zijn dat de kast weer inschakelt op de fabrieksinstelling.

## Reinigen



**Haal de stekker uit het contact voordat u de kast gaat reinigen.**

De compressorruimte en het koelelement mogen niet met water gespoeld worden, aangezien er kortsluiting, beschadiging e.d. op de elektrische delen ontstaan kan.

Het meubel moet met passende tussenpozen van binnen en van buiten gereinigd worden met een zacht sopje en grondig gecontroleerd worden voordat het weer in bedrijf gesteld wordt.

De buitenkant kan met staalolie onderhouden worden.





Reinigingsmiddelen die chloor of chloorverbindingen bevatten, evenals andere agressieve middelen, **mogen niet gebruikt worden** aangezien ze corrosie kunnen veroorzaken op de roestvrije vlakken en het inwendige koelsysteem.

De compressorruimte, en met name de condensor, vrij van stof en vuil houden. Dit doet u het beste met een stofzuiger of een borstel. De filters op de condensor en in het frontpaneel zijn te demonteren en te reinigen in de vaatwasmachine bij max. 50°C.

Noteer een evt. reiniging van de condensor in het reinigingsschema.

## Onderhoud

Het koelsysteem en de hermetisch gesloten motor-compressor vragen geen onderhoud. Schoonhouden is voldoende. Het bovenste frontpaneel kan worden gedemonteerd door het naar boven te schuiven.

Indien de kast niet koelt is het eerst zinvol de elektrische aansluiting - stekker - en zekeringen te controleren

Wanneer bij storing de oorzaak niet gevonden kan worden, waarschuw uw leverancier onder vermelding van het typenummer, part no. en serienummer. TYPE, PART NR. en SER. NR. staan op het typeplaatje aangegeven.

Plaatsing van het typeplaatje:

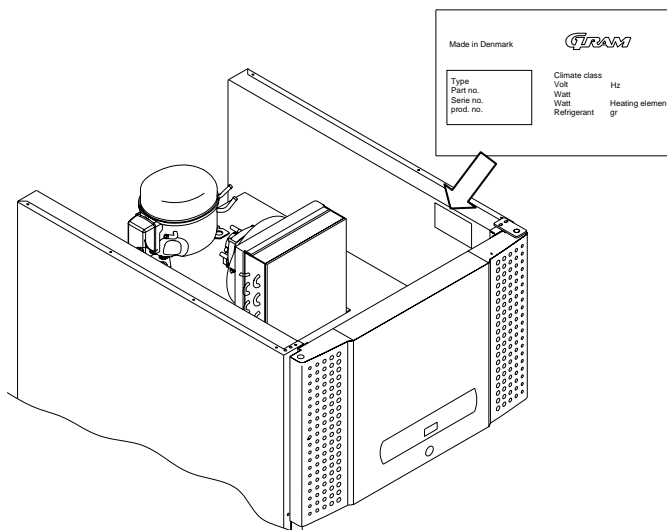

## Vernietigen

Wanneer een koeler niet langer gebruikt wordt en moet worden vernietigd, doe dit dan op een milieu vriendelijke manier.

Er kunnen regels/condities zijn waar rekening mee moet worden gehouden. Raadpleeg hiertoe de plaatselijke voorschriften.

# SVENSKA

## Uppställning

Skåpet bör placeras i ett torrt och tillräckligt ventilerat rum.

För att säkra effektiv drift måste placering i direkt solljus eller nära varma ytor undvikas. Skåpet har konstruerats så, att det kan arbeta vid en omgivningstemperatur av upp till +40°C.

Undvik uppställning i starkt klor/syrhaltiga omgivningar (simhallar och likn.)

Enheten ska alltid placeras max. 75 mm från väggen.

Max. 75 mm

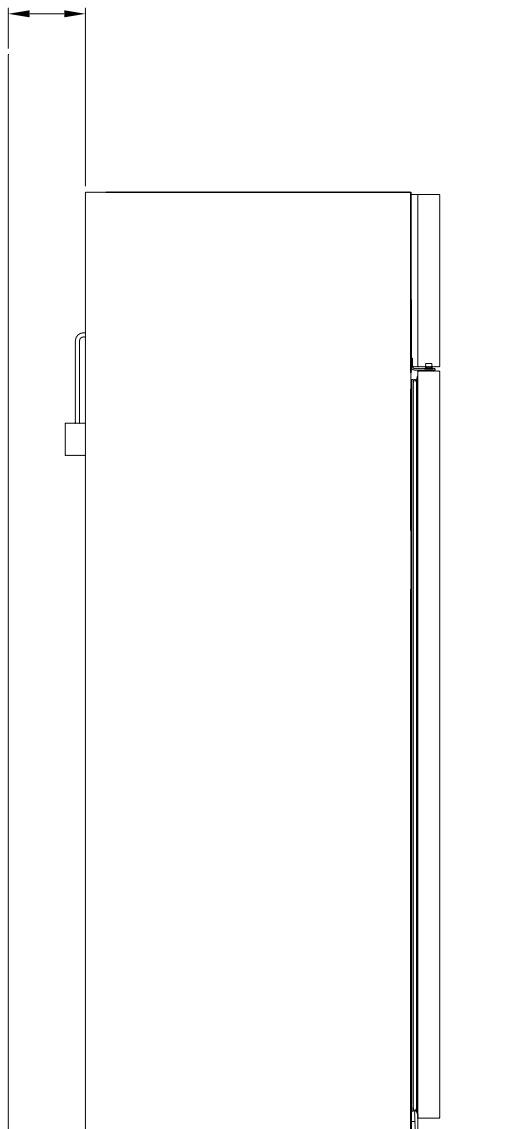

## Viktigt!



Håll ventilationsöppningarna i skåpets främre avskärmning fria från igensättning.

Skada inte kylkretsloppet.

Använd inte elektriska apparater inne i förvaringsutrymmet.

För att säkerställa den nödvändiga luftcirkulationen i kylmöbeln skall de streckade områdena hållas fria från varor.

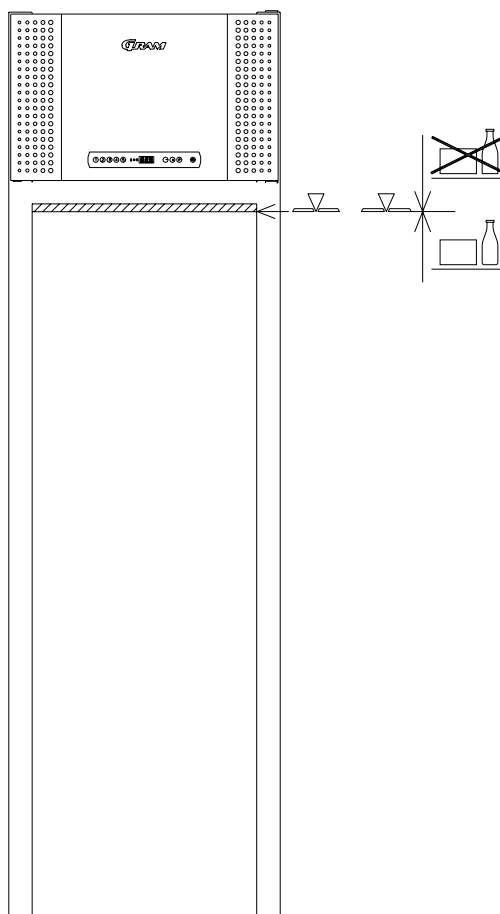

Alla varor, som inte är förpackade i förväg och som skall förvaras i skåpet, skall förslutas för att förhindra onödig korrosion av skåpets inredning, bl. a. kylelementet.

## El-anslutning

Utrustningen är avsedd för anslutning till växelström 220/230 V 50 Hz. Anslutningsvärdena finns angivna på typnummerskylten, som sitter inne i skåpet.

Om speciella förhållanden gör sig gällande bör Ni kontakta Er leverantör eller elinstallatör, innan Ni ansluter Ert nya skåp.

## Igångsättning

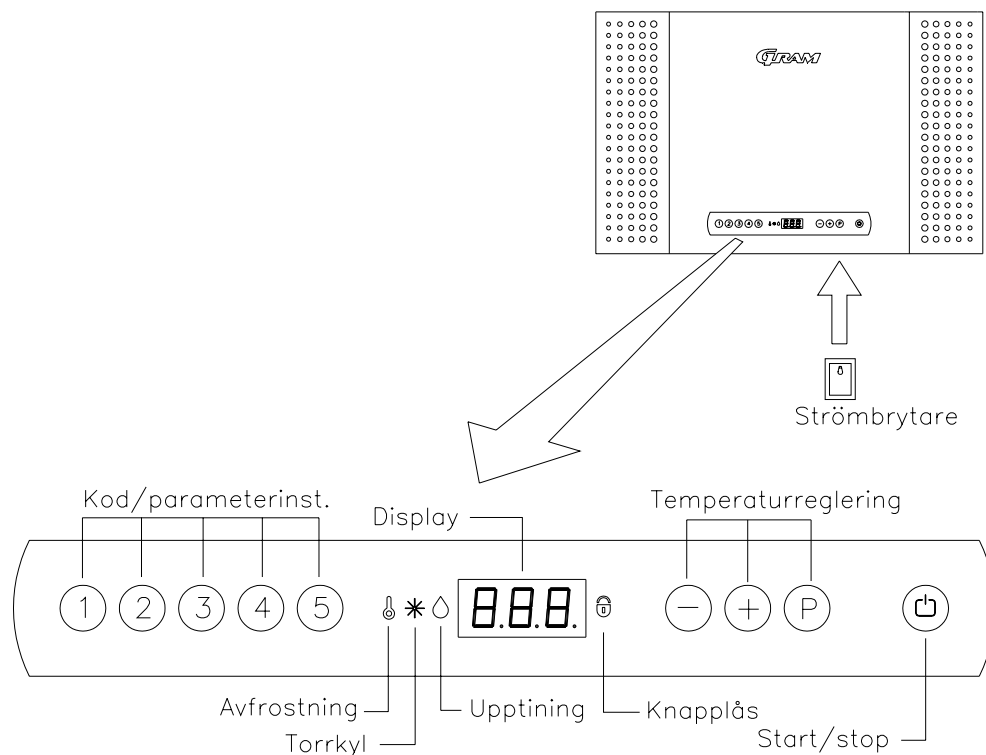

Skåpet ansluts med stickkontakten



Tryck på START/STOP knappen för att starta skåpet, samtliga dioder lyser några sekunder.

Siffrorna som visas på displayen anger den aktuella temperaturen i skåpet och är samtidigt en säkerställning att skåpet är anslutet.

Om skåpet inte startar med en gång och  lyser, beror detta på att en avfrostning sker.

För att ta bort startavfrostningen: tryck på **P** + **1** + **3** i mer än 6 sekunder.

 släcks.

**KG/KGG 1500:** Under kontrollpanelen sitter en strömbrytare. Genom att trycka på den slocknar allt ljus, i skåpet.



### Vid service:

Om service utförs på de elektriska delarna skall fränkoppling göras vid stickkontakten. Det räcker **inte** att koppla ifrån skåpet med START/STOP knappen eftersom det fortfarande finns spänning till enskilda elektriska delar på skåpet.

## Temperaturreglering

### Temperaturkontroll:



Tryck på denna knapp för att se vilken temperatur skåpet är inställt på. Temperaturen visas på displayen.

### Temperaturreglering:

Temperatur upp: Håll intryckt och tryck samtidigt på . För varje tryck på ändras temperaturen en grad. När displayen visar önskad temperatur - släpp knapparna och inställningen memoreras.

Temperatur ned: Håll intryckt och tryck samtidigt på . För varje tryck på ändras temperaturen en grad. När displayen visar önskad temperatur - släpp knapparna och inställningen memoreras.

## Felkoder på displayen

- F1** Visas felkoden F1 på displayen, innebär det att temperatur-avkännaren i skåpet är defekt och att servicehjälp bör tillkallas.  
Skåpet kommer under tiden med hjälp av styrningens minne själv att eftersträva den inställda temperaturen.
- F2** Om displayen visar felkoden F2 är temperaturavkännaren på förångaren defekt. Detta har inget inflytande på skåpets drift, men avkännaren bör bytas ut snarast möjligt. Tillkalla servicehjälp.
- F3** Om displayen visar F3 är temperaturavkännaren på kondensatorn defekt. Detta har inget inflytande på skåpets drift, men avkännaren bör bytas ut snarast möjligt. Tillkalla servicehjälp.  
**OBS!** Gäller endast skåp med monterad kompressor.
- . . . Om punkterna i displayen blinkar, är detta tecken på att kondensortemperaturen är för hög. Stäng av kyl- och frysskåpet och kontrollera om kondensorn är övertäckt. Om så inte är fallet kan den höga temperaturen bero på att kondensorn bör rengöras. Detta görs med en borste eller en dammsugare. Starta skåpet igen. Efter en timme kommer skåpets drift att vara normal. Om punkterna i displayen tänds igen - tillkalla då servicehjälp.  
**OBS!** Gäller endast skåp med monterad kompressor.

## Temperaturlarm

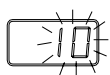

Temperaturlarm - display.

Styningen är utrustad med ett temperaturlarm som konstant övervakar enhetens temperatur. Den temperatur som löser ut larmet kan ställas in efter eget önskemål. I de fall när temperaturen överskrider den inställda gränsen börjar displayen blinka efter 60 minuter.

Larmet kan nollställas genom att stänga av och starta enheten.

Inställning av larmvärden:



## Potentialefritt larmrelä

Anslutning nr 19 på utskriften är för anslutning av fjärrlarm. Ett relä stänger när temperaturen har varit för hög eller låg i mer än 1 timma.

Inställning av övre larmvärde (inställningsområde -35°C till +25°C):

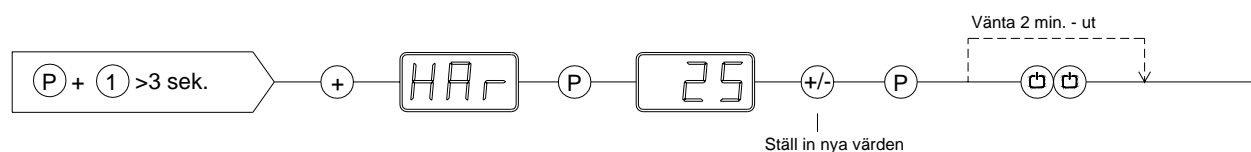

Inställning av nedre larmvärde (inställningsområde -35°C till +25°C):

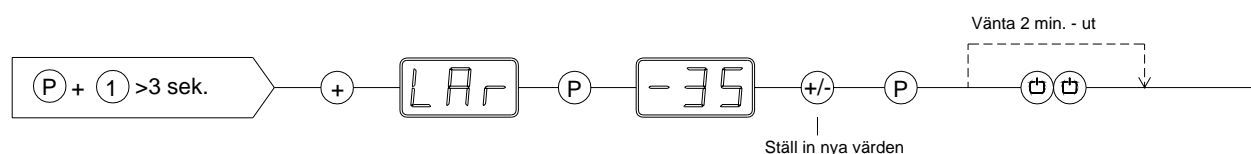

## Dörrövervakning



Dörrlarm. En akustisk signal ljuder om dörren har stått öppen i mer än 5 minuter.

## Knapplås

Knappsatsen för styrningen kan låsas genom att knappa in koden: **123P**.  lyser som indikation på att knappsatsen är låst samtidigt som en kort pipton ljuder. Det är nu inte möjligt att ändra temperaturinställning eller dyl. Samma kod används för att låsa upp knappsatsen igen.

## Avfrostning

Den normala avfrostningen kommer att ske automatiskt 2 gånger per dygn. Om skåpet är under hård belastning (många öppningar av dörren och ofta förekommande varubyten), kan det bli nödvändigt att genomföra en manuell avfrostning. Den manuella avfrostningen genomförs genom att stänga av och starta skåpet. Skåpet kommer då att starta med en avfrostning. Nästa avfrostning sker 12 timmar senare.



**Använd inte mekaniska anordningar eller andra medel för att påskynda avfrostningsprocessen.**

 lyser som indikation att en avfrostning pågår.

## Tövatten

Tövatten leds genom ett rör i isoleringen till en behållare på skåpets baksida.

En förångningsspiral från kylsystemet, monterad i behållaren, gör att vattnet dunstar bort. Det kan vara nödvändigt att rengöra avdunstningsbehållaren (minimum 1 gång per år).

## Vid strömavbrott

Vid strömavbrott kommer automatiken ihåg den inställda temperaturen och startar igen, när strömmen kommer tillbaka. Vid mycket långt strömavbrott, kan automatiken återgå till fabriksinställningen.

## Rengöring



**Före rengöring skall skåpet göras strömlöst genom att ta ur stickkontakten ur vägguttaget.**

Spola aldrig med vatten i kompressorummet eller vid kylelementet eftersom det kan uppstå kortslutningar, skador och liknande på de elektriska delarna.

Med jämna mellanrum skall kylmöbeln rengöras in- och utvändigt med en svag tvållösning för att sedan kollas ordentligt innan kylmöbeln startas igen.

Kylmöbelns utvändiga ytor kan underhållas med stålolja.



Rengöringsmedel som innehåller klor eller klorföreningar eller andra aggressiva medel **får inte användas** eftersom de kan förorsaka skador på de rostfria ytorna och det invändiga kylsystemet.

Kompressorrummet och speciellt kondensorn skall hållas fria från damm och smuts. Detta görs enklast med en dammsugare och en styv borste. Filtrena på kondensatorn och i frontpanelen kan monteras av och rengöras i diskmaskin på max. 50°C. Notera gärna rengöringen i rengöringsschemat.

## Service

Kylsystemet och den hermetiskt stängda kompressorn kräver ingen tillsyn - endast rengöring. Fronten kan öppnas genom likt dörren.

Om kylan växlar i skåpet, undersök först, om säkringen gått, eller om det är tillfälligt strömavbrott.

I annat fall, vända Er till Er leverantör eller närmaste GRAM Service. Vid service uppge typbeteckning, part. no. och serienummer. TYP, PART NR och SER. NR hittas på typnummerskylten.

Placering av typnummerskylten:

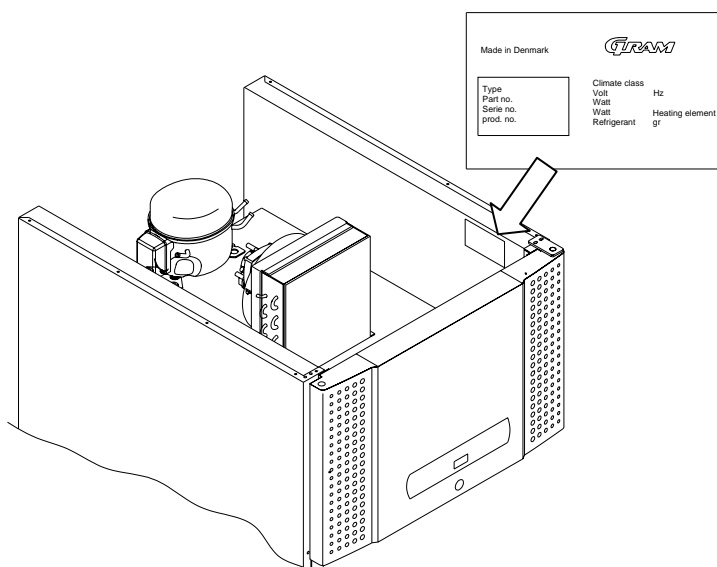

## Utbyte av skåp

När det gamla skåpet byts ut skall det ske på ett miljövänligt korrekt sätt. Var uppmärksam på de regler som gäller för detta. Det finns krav som måste uppnås.



**Gram Commercial NUF**

P.b. 44  
1970 Hemnes, Norway  
Tel.: 22 88 17 50  
Fax: 22 88 17 51

**Gram Deutschland GmbH.**

Holztorstraße 60  
31157 Sarstedt  
Tel.: 050-66 60 46 - 0  
Fax: 050-66 60 46 - 49

**Gram Commercial**

Box 5157  
217 24 Malmö, Sweden  
Tel.: 040-987848  
Fax: 040-987849

**Gram Nederland B.V.**

Bornerbroeksestraat 147  
Postbus 601  
7600 AP Almelo  
Tel.: 0546 454252  
Fax: 0546 813455  
e-mail: info@gram.nl

**Gram (UK) Ltd.**

2 The Technology Centre  
London Road, Swanley  
Kent BR 8 7AG  
Tel.: 01322 616900  
Fax: 01322 616901  
e-mail: info@gramuk.co.uk

**GRAM**

Gram Commercial A/S  
6500 Vojens - Denmark  
Tlf.: +45 73 20 12 00  
Fax.: +45 73 20 12 01  
e-mail: info@gram-commercial.com  
www.gram-commercial.com

