

Originele gebruiksaanwijzing

Bedrijfsdiepvrieskast

Voor de inbedrijfstelling de gebruiksaanwijzing lezen

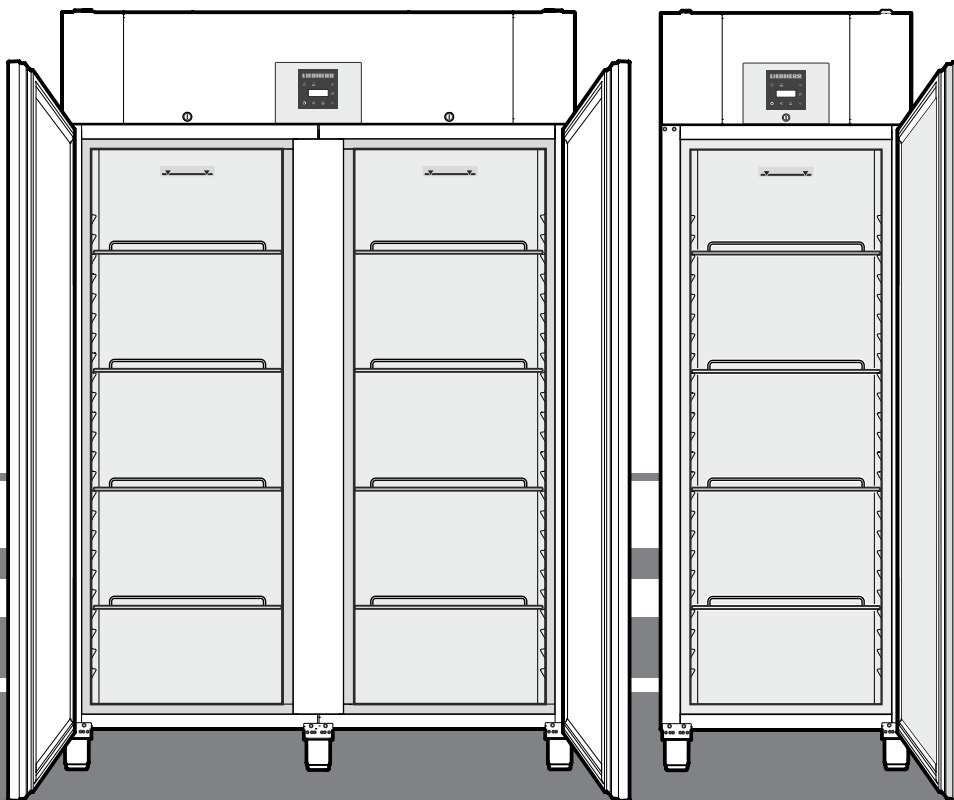

GGPv 6590
GGPv 1490

7085 417-04

LIEBHERR

Inhoud

Gradatie van de waarschuwingen	26
Veiligheidsinstructies en waarschuwingen	26
Symbolen op het apparaat	27
Doelmatig gebruik	27
Voorspelbaar misbruik	27
Conformiteitsverklaring	27
Geluidsemisatie van het apparaat	27
Klimaatklasse	27
Beschrijving van het apparaat	28
Opstellen	28
Het apparaat uitlijnen	28
Elektrische aansluiting	28
Afmetingen van het apparaat	29
Uitvoering	29
Bedienings- en controleelementen	30
Apparaat in- en uitschakelen	30
Temperatuur instellen	30
Temperatuurweergavemodus	30
SuperFrost	30
Alarm bij openen deur	30
Instellen van de vertragingstijd voor het alarm bij openen deur	31
Instellingen van het geluidssignaal	31
Geluidssignaal functie op inactief zetten	31
Alarm-test	31
Alarmmeldingen	31
Instellen van de alarmparameters	32
Oproepen van de opgeslagen alarmtoestanden en uitlezen van het temperatuurverloop	32
Geregistreerde alarmtoestanden HAN terugzetten	32
Waarde van het geregistreerde temperatuurverloop terugzetten	32
Voorbeeld van een alarmopvraag	32
Productsensor (leverbaar accessoire)	33
Acivering van de productsensor	33
Kalibratie van de productsensor	33
Omschakelen van de temperatuurindicatie tussen regelsensor en productsensor	33
Netwerkadres wijzigen	33
Parameter op fabrieksinstelling terugzetten	33
Real-time-klok instellen	34
Wisselen tussen zomertijd/wintertijd	34
Automatische wisseling zomertijd/wintertijd deactiveren/activeren	34
Bewaren	34
Ontdooien	34
Ontdooifunctie manueel activeren	34
Instellen van de displayweergave tijdens de ontdooifase	34
Reinigen	35
Aanwijzing m.b.t. afdanken	35
Storingen	35
Mogelijke foutmeldingen op het display	35
Buiten werking stellen	35
Draairichting deur veranderen GGPv 6590	36

Gradatie van de waarschuwingen

⚠ GEVAAR	duidt een direct gevaar aan, die de dood of ernstig lichamelijk letsel tot gevolg kan hebben wanneer dit gevaar niet vermeden wordt.
⚠ WAARSCHUWING	duidt een gevaarlijke situatie aan, die de dood of ernstig lichamelijk letsel tot gevolg kan hebben wanneer dit gevaar niet vermeden wordt.
⚠ VOORZICHTIG	duidt een gevaarlijke situatie aan, die licht of middelzwaar lichamelijk letsel tot gevolg kan hebben wanneer dit gevaar niet vermeden wordt.
LET OP	duidt een gevaarlijke situatie aan, die materiële schade tot gevolg kan hebben wanneer dit gevaar niet vermeden wordt.
Aanwijzing	geeft aan dat praktische aanwijzingen en tips gegeven worden.

Veiligheidsinstructies en waarschuwingen

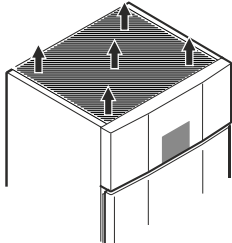
- **WAARSCHUWING:** ventilatieopeningen van de behuizing van het apparaat of de inbouwruimte niet sluiten. 
- **WAARSCHUWING:** om het ontdooien te versnellen, mogen er geen andere mechanische voorzieningen of andere middelen worden gebruikt dan de door de fabrikant aanbevolen middelen.
- **WAARSCHUWING:** koelmiddelcircuit niet beschadigen.
- **WAARSCHUWING:** geen elektrische apparaten in het koelvak gebruiken die niet overeenkomen met de door de fabrikant aanbevolen constructie.
- **WAARSCHUWING:** de netkabel mag bij het plaatsen van het apparaat niet beschadigd raken.
- **WAARSCHUWING:** meervoudige contactdozen/verdeelstrips evenals andere elektronische apparaten (zoals bijv. halogeentrafo's) mogen niet aan de achterkant van apparaten geplaatst en gebruikt worden.
- **WAARSCHUWING:** dit apparaat moet volgens de gebruiksaanwijzing worden bevestigd om gevaren door onvoldoende stabiliteit uit te sluiten.
- Geen explosieve stoffen, zoals spuitbussen met brandbaar drijfgas, in het apparaat bewaren.
- Om letsel schade en materiële schade te voorkomen, het plaatsen van het apparaat door 2 personen uit laten voeren.

- Na het uitpakken, het apparaat op beschadigingen controleren. Bij beschadigingen contact met de leverancier opnemen. Het apparaat niet op de spanningsvoorziening aansluiten.
- Langdurig huidcontact met koude oppervlakken (bijv. te koelen/te bevrozen levensmiddelen) voorkomen. Indien nodig veiligheidsmaatregelen nemen (bijv. handschoenen).
- Reparaties en ingrepen aan het apparaat mogen enkel door de technische dienst of speciaal daarvoor opgeleid vakpersoneel worden uitgevoerd. Hetzelfde geldt voor het vervangen van het aansluitsnoer.
- Reparaties en ingrepen aan het apparaat uitsluitend uitvoeren, wanneer de netstekker er zichtbaar uitgetrokken is.
- Het apparaat uitsluitend volgens de informatie in de gebruiksaanwijzing monteren, aansluiten en verwijderen.
- Bij een storing de netstekker uit het stopcontact halen of de zekering in de meterkast uitschakelen.
- Het netsnoer uitsluitend door aan de stekker te trekken van het net loskoppelen. Niet aan de kabel trekken.
- Ervoor zorgen, dat levensmiddelen die over de datum zijn niet genuttigd worden. Levensmiddelen die over de datum zijn vakkundig verwijderen.
- In de binnenruimte van het apparaat geen open vuur of ontstekingsbronnen gebruiken.
- Alcoholische dranken of andere alcohol bevattende verpakkingen uitsluitend goed afgesloten opslaan.

Symbolen op het apparaat

	Het symbool kan zich op de compressor bevinden. Het heeft betrekking op de olie in de compressor en wijst op het volgende gevaar: Kan bij het inslikken en indringen in de luchtwegen dodelijk zijn. Deze aanwijzing is alleen voor het recyclingproces van belang. In de normale modus bestaat er geen gevaar.
	Waarschuwing voor ontvlambare stoffen.
	Deze of een vergelijkbare sticker kan op de achterkant van het apparaat zijn aangebracht. Deze heeft betrekking op de schuimpanelen in de deur en/of de behuizing. Deze aanwijzing is alleen voor het recyclingproces van belang. De sticker niet verwijderen.

Doelmatig gebruik

Het apparaat is uitsluitend geschikt voor het koelen van levensmiddelen.

Dit apparaat mag worden gebruikt voor het plaatsen van levensmiddelen, inclusief dranken, in de detailhandelsverkoop. Commercieel gebruik ervan is bijvoorbeeld het gebruik in restaurants, kantines, ziekenhuizen en in commerciële bedrijven zoals bakkerijen, slagerijen, supermarkten, enz.

Dit professionele koelapparaat is geschikt voor de opslag van bevroren levensmiddelen. Het koelapparaat is **niet** geschikt voor de presentatie of wegname van levensmiddelen door klanten.

Het apparaat is ontworpen voor gebruik in gesloten ruimtes. Alle andere toepassingen zijn ongeoorloofd.

Voorspelbaar misbruik

Het apparaat **niet** voor de volgende toepassingen **gebruiken**:

- Opslag en koeling van geneesmiddelen, bloedplasma, laboratoriumpreparaten of soortgelijke stoffen en producten volgens de Richtlijn Medische Hulpmiddelen 2007/47/EG.
- Toepassing in explosiegevaarlijke omgevingen.
- Gebruik buiten of in vochtige en spatwaterzones.

Ondeskundig gebruik van het apparaat leidt tot schade of bederf van de opgeslagen producten.

Conformiteitsverklaring

Het koudemiddelcircuit is gecontroleerd op dichtheid. Het apparaat voldoet aan alle van toepassing zijnde veiligheidsbepalingen en de EU-richtlijnen 2006/42/EG, 2014/30/EU, 2009/125/EG en 2011/65/EU.

Geluidsemisatie van het apparaat

Het geluidsniveau tijdens het gebruik van het apparaat ligt onder 70 dB(A) (rel. geluidsvermogen 1 pW).

Klimaatklasse

De klimaatklasse geeft aan, bij welke omgevingstemperatuur het apparaat gebruikt mag worden om het volledig koelvermogen te bereiken en van welke maximale luchtvochtigheid in de opstellingsruimte van het apparaat sprake mag zijn opdat zich geen condensaat aan de buitenkant van het apparaat vormt.

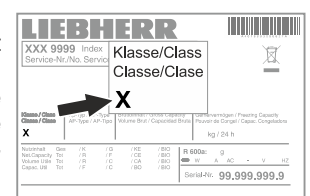

The typeplate shows the Liebherr logo, a barcode, and technical specifications. A large 'X' is marked in the 'Klasse/Class' field, indicating the climate class. Other fields include 'Index', 'Service', and various technical parameters.

U vindt de klimaatklasse van het apparaat op het typeplaatje.

Klimaatklasse	Max. omgevings-temperatuur	Max. relatieve luchtvochtigheid
3	25 °C	60 %
4	30 °C	55 %
5	40 °C	40 %
7	35 °C	75 %

De minimaal toegestane omgevingstemperatuur op de opstellingsplaats is 10 °C.

Beschrijving van het apparaat

GGPv 1490

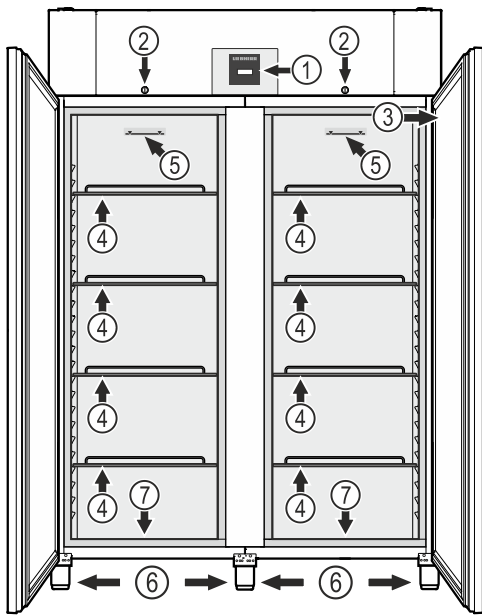

GGPv 6590

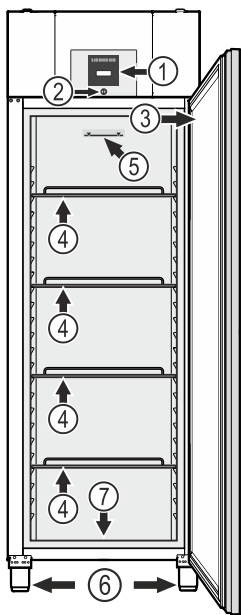

- (1) Bedienings- en controleelementen
- (2) Slot
- (3) Typeplaatje
- (4) Draagroosters
- (5) Stapelgrens
- (6) Stelpoten
- (7) Afvoeropening voor reinigingswater

LET OP

De maximale belasting per draagrooster bedraagt 60 kg.

Afvoeropening voor reinigingswater

Aan de onderzijde van het apparaat kan een afvoerslang met een R 3/4 aansluiting worden aangebracht.

Het bij de reiniging van de binnenruimte opduikende water kan zo worden afgevoerd.

Een haaks aansluitstuk wordt met het apparaat meegeleverd.

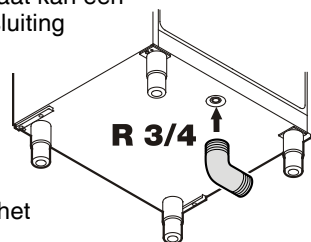

Opstellen

- Stel het apparaat niet op in direct zonlicht en ook niet naast een fornuis, verwarming of dergelijke.
- Plaats geen apparaten die warmte afgeven op het apparaat, bijv. magnetron, broodrooster enz.
- Des te meer koelmiddel in het apparaat aanwezig is, des te groter moet de ruimte zijn waarin het apparaat staat. In te kleine ruimten kan bij een lek een brandbaar gas-luchtmengsel ontstaan. Per 8 g koelmiddel moet de ruimte minimaal 1 m³ groot zijn. Gegevens over het gebruikte koelmiddel staan op het typeplaatje aan de binnenkant van het apparaat.
- De afstand tussen de bovenkant van het apparaat en het plafond van het vertrek moet minimaal 30 cm bedragen.

Het apparaat uitlijnen

Bodemoneffenheden met de stelpoten compenseren.

Voor de hoogteverstelling het onderdeel van de betreffende stelpoot verdraaien.

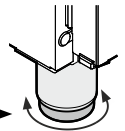

⚠ WAARSCHUWING

De hoogte van de stelpoot kan van 120 mm tot 170 mm worden ingesteld.

De stelpoot niet boven een hoogte van 170 mm instellen! Het onderdeel van de stelpoot kan losraken en het apparaat omslaan.

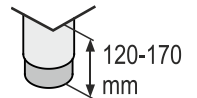

Dit kan tot zware of dodelijke verwondingen leiden.

LET OP

Het apparaat moet horizontaal en verticaal uitgelijnd worden. Wanneer het apparaat schuin staat, kan de body van het apparaat vervormen en de deur sluit niet meer juist.

Elektrische aansluiting

Het apparaat uitsluitend met **wisselstroom** gebruiken.

De toelaatbare spanning en frequentie staan op het typeplaatje. De positie van het typeplaatje is in het hoofdstuk **Beschrijving van het apparaat** te vinden.

Het stopcontact moet correct geaard en elektrisch beveiligd zijn. De uitschakelstroom van de zekering moet tussen 10 A en 16 A liggen.

Het stopcontact mag zich niet achter het apparaat bevinden en moet gemakkelijk toegankelijk zijn.

Het apparaat niet door middel van een verlengkabel of aftakcontactdoos aansluiten.

Gebruik geen omvormer (omzetten van gelijkstroom naar wisselstroom) of spaarstekker. Gevaar voor beschadiging van de elektronische componenten!

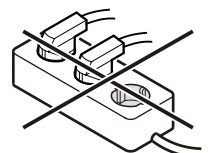

Afmetingen van het apparaat

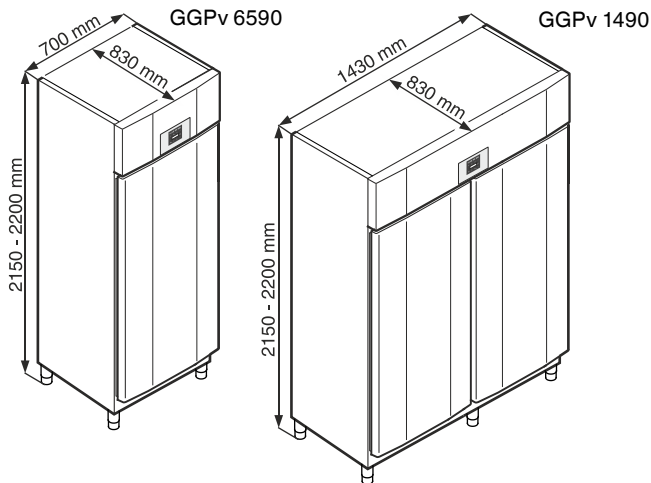

Uitvoering

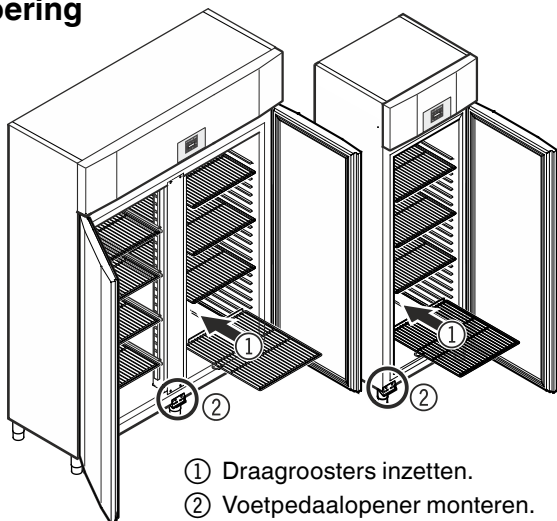

Montage voetpedaalopener GGPv 6590

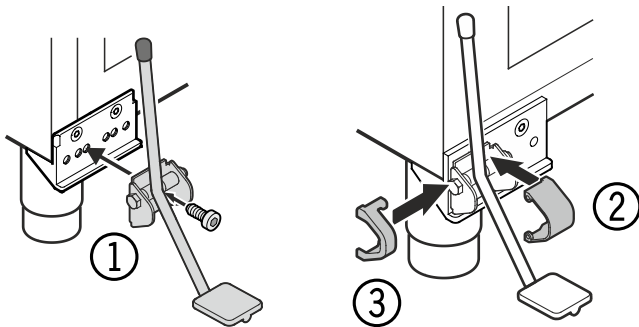

De montage van de voetpedaalopener bij een deur met linker aanslag wordt beschreven in het hoofdstuk "Draairichting deur veranderen" (pagina 37).

Montage voetpedaalopener GGPv 1490

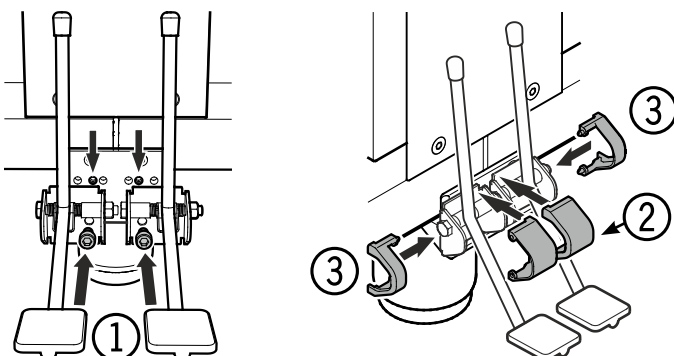

Veiligheidslot

Het slot is met een veiligheidsmechanisme uitgerust.

Apparaat afsluiten

- Sleutel in de richting 1 naar binnen duwen.
- Sleutel 180° draaien (2).

Om het apparaat weer te ontgrendelen moet in dezelfde volgorde te werk worden gegaan.

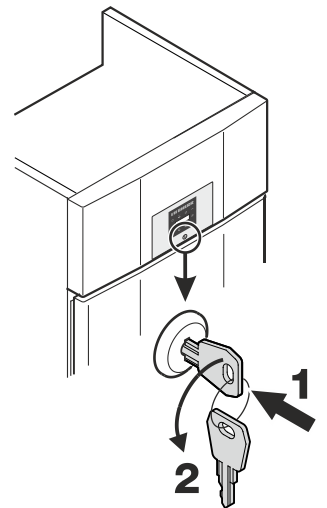

Uitvoering GGPv 1490

De meegeleverde draagrails rechts en links op de verticale rand plaatsen.

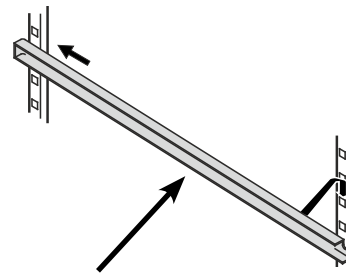

De rails op gewenste hoogte eerst in de achterste strook schuiven en dan aan de voorkant inhangen.

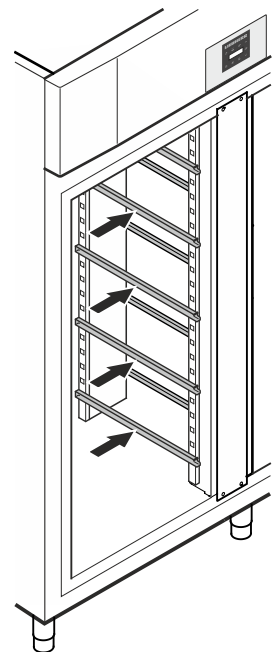

Tussenroosters

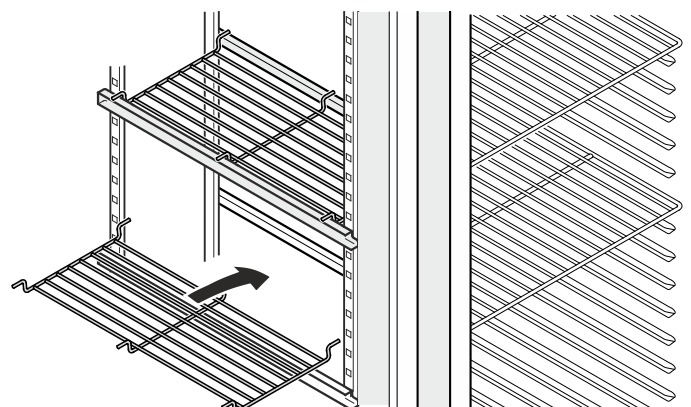

De meegeleverde tussenroosters op de draagrails plaatsen.

LET OP

De maximale belasting per tussenrooster bedraagt 20 kg.

Bedienings- en controleelementen

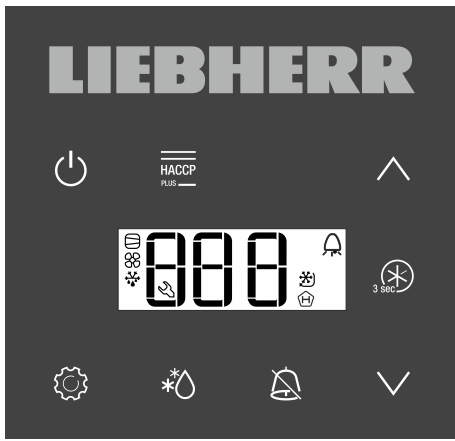

 ON/OFF-toets (apparaat in- en uitschakelen)

 Toets voor het opvragen van opgeslagen alarmtoestanden

 Keuzetoetsen

 SuperFrost-toets

 Alarm Uit-toets

 Ontdooitoets (ontdooifunctie handmatig activeren)

 Enter-toets



Symbole im Display



 Compressor werkt

 LED knippert - inschakelvertraging van het aggregaat. Na drukcompensatie in het koelmiddelcircuit start de compressor automatisch.

 Ventilator werkt

 Het apparaat is in de ontdooifase

 De melding  betekent dat de stroomvoorziening en de binnentemperatuur van het apparaat worden geregistreerd.

 Als  op het display knippert, is de stroom uitgevallen of bevindt zich de temperatuur in het apparaat in een ontoelaatbaar bereik.

 SuperFrost is actief

 Alarmfunctie

 Er is sprake van een storing van het apparaat. Neem contact op met de technische dienst.

Apparaat in- en uitschakelen

Stekker in het stopcontact steken. Melding = **OFF**

Apparaat inschakelen

 5 sec. drukken. Melding = **ON**

Apparaat uitschakelen

 5 sec. drukken. Melding = **OFF**

Temperatuur instellen

1 sec. op  drukken. Het temperatuurdisplay knippert.

Temperatuur verhogen (warmer) - op  drukken.

Temperatuur verlagen (kouder) - op toets  drukken.

Opnieuw op toets  drukken. De gewenste temperatuurinstelling wordt opgeslaan.

Aanwijzing

In het warmste deel van de binnenruimte kan de temperatuur hoger zijn dan de ingestelde temperatuur.



Wanneer de deur langere tijd geopend wordt, kan de temperatuur in de vakken van het apparaat aanzienlijk stijgen.

Temperatuurweergavemodus



De temperatuurweergave kan tussen graden Celsius en graden Fahrenheit gekozen worden. De fabrieksinstelling is graden Celsius.

 5 sec. indrukken. Melding = 

 indrukken. Melding = |

Met de toetsen  of  de gewenste instelling selecteren.

0 = °C 1 = °F





 indrukken. Melding = 

 5 sec. indrukken. De elektronica schakelt terug naar het normale regelbedrijf.

SuperFrost

Gebruik SuperFrost om grote hoeveelheden levensmiddelen snel af te koelen. Als SuperFrost ingeschakeld is, werkt het apparaat met maximale koelcapaciteit.



SuperFrost activeren

 3 sec. drukken. Melding =   

Leg de verse levensmiddelen erin.



De elektronica schakelt automatisch terug naar het normale regelbedrijf.

SuperFrost voortijdig deactiveren

 3 sec. drukken. Melding =  

Alarm bij openen deur

Wanneer de deur geopend wordt, brandt de LED  en de temperatuurindicatie begint te knipperen.

Wanneer de deur langer dan 240 seconden geopend is, begint de LED  te knipperen en op het display knippert  en de temperatuurindicatie afwisselend.

Het geluidssignaal klinkt (indien de geluidssignaalfunctie niet gedeactiveerd is).

Wanneer de deur voor het opslaan van koelwaar langer geopend moet zijn, het geluidssignaal uitschakelen door op de toets  te drukken.



Instellen van de vertragingstijd voor het alarm bij openen deur



De tijd tot het geluidssignaal klinkt na het openen van de deur kan worden veranderd.

 5 sec. indrukken. Melding = r¹5

 indrukken tot  op het display verschijnt.

 indrukken. Melding = | Instelbereik = 1 - 5 minuten.

Met de toetsen  of  de gewenste instelling selecteren.



 indrukken. Melding = 



 5 sec. indrukken. De elektronica schakelt terug naar het normale regelbedrijf.

Instellingen van het geluidssignaal



Het geluidssignaal blijft na het drukken op de toets  voor het actuele alarmgeval uitgeschakeld. Wanneer het geluidssignaal weer zelfstandig geactiveerd moet worden, de volgende stappen ondernemen.

 5 sec. indrukken. Melding = r¹5

 indrukken tot  op het display verschijnt.



 indrukken. Melding = 

 indrukken. Melding = |



 indrukken. Melding = 



Het automatisch reactiveren van het geluidssignaal is nu actief.

De tijd tot wanneer het geluidssignaal weer klinkt moet worden ingesteld.

 indrukken. Melding = 

 indrukken. Melding = | Instelbereik = 1 - 120 minuten.

Met de toetsen  of  de gewenste instelling selecteren.



 indrukken. Melding = 



 5 sec. indrukken. De elektronica schakelt terug naar het normale regelbedrijf.



Geluidssignaalfunctie op inactief zetten

De geluidssignaalfunctie kan, indien vereist, volledig gedeactiveerd worden.



 5 sec. indrukken. Melding = r¹5

 indrukken tot  op het display verschijnt.

 indrukken. Melding = 

Met de toetsen  of  de gewenste instelling selecteren.

0 = geactiveerd 1 = gedeactiveerd



 indrukken. Melding = 



 5 sec. indrukken. De elektronica schakelt terug naar het normale regelbedrijf.

Alarm-test

Met deze test wordt de goede werking van de interne en van een eventueel extern aangesloten alarminstallatie gecontroleerd.

De koeling van het apparaat wordt tijdens deze test niet onderbroken.

 +  5 sec. indrukken.

- Het display toont nu een temperatuurwaarde van 0,2 °C onder de ingestelde bovenste alarmgrens.
- De temperatuurwaarde stijgt nu om de 2 seconden met 0,1 °C.
- Bij het bereiken van de bovenste alarmgrens verschijnt  op het display. Een op de potentiaalvrije alarmuitgang aangesloten externe alarmeenheid wordt nu geactiveerd.
- De temperatuurwaarde stijgt verder tot 0,2 °C boven de bovenste alarmgrens.
- Dezelfde procedure voltrekt zich voor de onderste alarmgrens. Op het display verschijnt .



Tijdens de test brandt de LED .

De elektronica schakelt automatisch terug naar het normale regelbedrijf.

Test voortijdig afbreken

 5 sec. indrukken.

Opmerking

Wanneer de waarden van de bovenste en onderste alarmgrens (**AL** en **AH** in het hoofdstuk "Instellen van de alarmparameters") op 0 gezet zijn, verschijnen bij deze test op het display  - en .

Alarmmeldingen

1. LED knippert op het display

Verschijnt op het display de melding  dan heeft zich een storing voorgedaan. Neem a.u.b. contact op met de dichtstbijzijnde technische dienst.

2. LED knippert op het display - melding HI of LO

In de binnenruimte is het te warm (HI) of te koud (LO).

Het geluidssignaal klinkt (indien de geluidssignaalfunctie niet gedeactiveerd is).

Opmerking

De alarmparameters kunnen worden ingesteld. Zie paragraaf **Instellen van de alarmparameters**.

3. HA / HF / knippert op het display

Er was een langere stroomuitval (**HF**) of in de binnenruimte was het gedurende een bepaalde periode te warm of te koud (**HA**).

Maximaal drie alarmtoestanden worden opgeslagen en kunnen worden opgeroepen.

Instellen van de alarmparameters

De alarmgrenzen (verschil ten opzichte van de ingestelde temperatuur) en de alarmvertraging (vertraging voordat het alarm afgaat) kunnen ingesteld worden.

5 sec. indrukken. Melding = r 5

\wedge indrukken tot $\overline{\text{rL}}$ op het display verschijnt.

$\overline{\text{rL}}$ = Onderste alarmgrens

indrukken. Melding = temperatuurverschil in °C

Met de toetsen \vee of \wedge de gewenste instelling selecteren.

Alleen positieve waarden instellen.

indrukken. Melding = $\overline{\text{rL}}$

\wedge indrukken. Melding = $\overline{\text{rH}}$ Bovenste alarmgrens

indrukken. Melding = temperatuurverschil in °C

Met de toetsen \vee of \wedge de gewenste instelling selecteren.

Alleen positieve waarden instellen.

indrukken. Melding = $\overline{\text{rH}}$

\wedge indrukken. Melding = $\overline{\text{rL}}$

indrukken. Melding = vertraging van het alarm in minuten

Met de toetsen \vee of \wedge de gewenste instelling selecteren.

indrukken. Melding = $\overline{\text{rL}}$

5 sec. indrukken. De elektronica schakelt terug naar het normale regelbedrijf.

Oproepen van de opgeslagen alarmtoestanden en uitlezen van het temperatuurverloop

indrukken. Melding = $\overline{\text{rHr}}$

Met de toetsen \vee of \wedge in de lijst bladeren.

$\overline{\text{rHr}}$ Aantal opgetreden temperatuuralarms

$\overline{\text{rH}}$ Actueelst temperatuuralarm

$\overline{\text{rH}}$ | Voorlaatst temperatuuralarm

$\overline{\text{rH}}$ 2 Temperatuuralarm voor $\overline{\text{rH}}$ |

$\overline{\text{rH}}$ r Aantal stroomuitvallen

$\overline{\text{rH}}$ Actueelste stroomuitval

$\overline{\text{rH}}$ | Voorlaatste stroomuitval

$\overline{\text{rH}}$ 2 Stroomuitval voor $\overline{\text{rH}}$ |

r t De periode in uren, waarin de maximaal en minimaal opgetreden binnentemperaturen werden gemeten

r H De hoogst (warmst) gemeten temperatuur

r L De laagst gemeten temperatuur

Met de toets het gewenste punt activeren. Wordt deze toets nogmaals ingedrukt, geraakt men terug in de lijst.

Het menu kan voortijdig worden verlaten doordat men gedurende 5 sec. op de toets drukt.

Wordt binnen 60 seconden op geen toets gedrukt, schakelt de elektronica automatisch terug.

Geregisteerde alarmtoestanden HAN terugzetten

indrukken. Melding = $\overline{\text{rHr}}$

+ \wedge 5 sec. indrukken. Melding = r 5

5 sec. indrukken.

De elektronica schakelt terug naar het normale regelbedrijf.

Waarde van het geregisteerde temperatuurverloop rt terugzetten

indrukken. Melding = $\overline{\text{rHr}}$

De toets \vee of \wedge indrukken tot r t op het display verschijnt.

indrukken. Melding = 0-999

\vee 5 sec. indrukken. Melding = r 5

De waarden voor r H en r L (hoogst resp. laagst gemeten binnentemperatuur) worden daarbij op de op dat moment in de binnenuimte heersende temperatuur teruggezet.

5 sec. indrukken. De elektronica schakelt terug naar het normale regelbedrijf.

Voorbeeld van een alarmopvraag

Situatie: HA/HF/ knippert op het display.

indrukken. Melding = $\overline{\text{rHr}}$

indrukken. Melding = 0

Er is geen alarmtoestand met een te hoge of te lage temperatuur opgetreden. Er moet worden overgegaan naar de melding HF r.

indrukken. Melding = $\overline{\text{rHr}}$

\wedge indrukken tot $\overline{\text{rH}}$ r op het display verschijnt.

indrukken. Melding = | Er is 1 stroomuitval opgetreden.

indrukken. Melding = $\overline{\text{rH}}$ r

\wedge indrukken. Melding = $\overline{\text{rH}}$ Actueelste opgetreden stroomuitval.

indrukken. Melding = 300 (jaar)

\wedge indrukken. Melding = 000 (maand 1-12)

\wedge indrukken. Melding = 000 (dag 1-31)

\wedge indrukken. Melding = 000 (uur 0-23)

\wedge indrukken. Melding = 000 (minuut 0-59)

\wedge indrukken. Melding = t 00 (periode in minuten)

+ \wedge 5 sec. indrukken. Melding = r 5

De -LED schijnt nu opnieuw permanent.

De melding HA/HF wordt gewist.

Zodoende is de elektronica klaar voor het volgend alarmgeval.

5 sec. indrukken. De elektronica schakelt terug naar het normale regelbedrijf.

Productsensor (leverbaar accessoire)

Met de productsensor kan de temperatuur op een willekeurige plaats in de binnenuimte gemeten resp. geregistreerd worden.

De netstekker uit het stopcontact trekken!

1. De sensor door de opening in de aggregatruimte steken en in de binnenuimte plaatsen.

De opening met afdichtingsmateriaal afdichten!

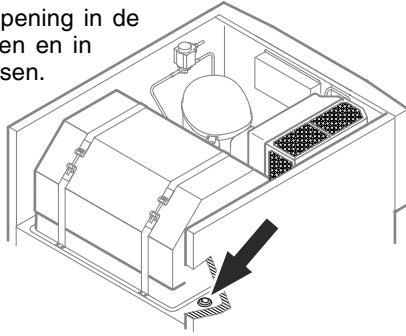

2. De schroef aan de onderzijde van de frontlijst uitdraaien. De frontlijst omhoogklappen.

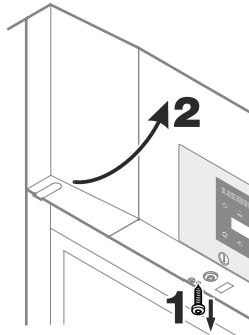

3. De stekker van de product-sensor erin steken.

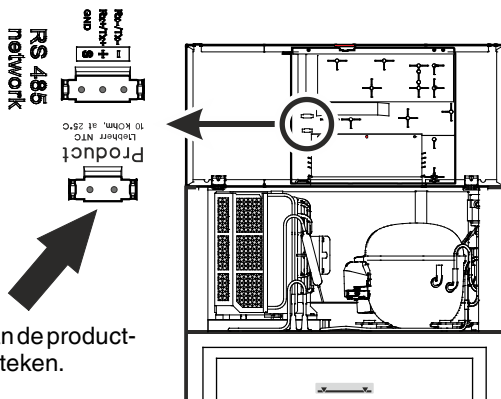

4. De frontlijst sluiten en met de schroef vastzetten.

Acivering van de productsensor

5 sec. indrukken. Melding = $r^1 \zeta$

✓ indrukken tot $r^1 \text{A} \zeta$ op het display verschijnt.

⚙️ indrukken. Melding = \square

^ indrukken. Melding = I

⚙️ indrukken. Melding = $r^1 \text{A} \zeta$

5 sec. indrukken.

De elektronica schakelt terug naar het normale regelbedrijf.

Wanneer op het display --- verschijnt, is de productsensor niet geactiveerd.

Wanneer op het display $\text{E} \zeta$ verschijnt, is de productsensor niet aangesloten of defect.

Kalibratie van de productsensor

Eventuele toleranties van de productsensor (weergegeven temperatuur v.w.b. de werkelijke binnentemperatuur) kunnen met deze functie gecompenseerd worden.

5 sec. indrukken. Melding = $r^1 \zeta$

^ indrukken tot $r^1 \zeta \text{I}$ op het display verschijnt.

⚙️ indrukken. Melding = $\square \square$

Met de toetsen ✓ of ^ de correctiewaarde in stappen van 0,1 °C verhogen of verlagen.

⚙️ indrukken. Melding = actuele (gecorrigeerde) productsensortemperatuur

⚙️ indrukken. Melding = $r^1 \zeta \text{I}$

5 sec. indrukken. De elektronica schakelt terug naar het normale regelbedrijf.

Omschakelen van de temperatuurindicatie tussen regelsensor en productsensor

5 sec. indrukken. Melding = $r^1 \zeta$

^ indrukken tot $r^1 \zeta \text{I}$ op het display verschijnt.

⚙️ indrukken. Melding = I (regelsensor)

^ indrukken. Melding = ζ (productsensor)

Wanneer de productsensor actief is, verschijnt AUX op het display.

⚙️ indrukken. Melding = $r^1 \zeta$

5 sec. indrukken. De elektronica schakelt terug naar het normale regelbedrijf.

Netwerkadres wijzigen

Bij een netwerk van meerdere apparaten via de RS485-interface moet elk apparaat een eigen netwerkadres krijgen.

5 sec. indrukken. Melding = $r^1 \zeta$

✓ indrukken tot $\text{H} \square$ op het display verschijnt.

⚙️ indrukken. Melding = I

Met de toetsen ✓ of ^ het netwerkadres wijzigen (1-207).

⚙️ indrukken. Melding = $\text{H} \square$

5 sec. indrukken. De elektronica schakelt terug naar het normale regelbedrijf.

Parameter op fabrieksinstelling terugzetten

Met deze functie kunnen de alarmgrenzen en waarden van de sensorkalibratie op de fabrieksinstelling worden teruggezet.

Trek de stekker uit het stopcontact.

ingedrukt houden en de netstekker insteken.

Melding = $\text{E} \text{I} \text{I}$

⚙️ drücken. Melding = $\zeta \text{I} \zeta$

De elektronica schakelt terug naar het normale regelbedrijf.

Real-time-klok instellen

De real-time-klok is vooraf ingesteld (Midden-Europese tijd). De tijd voor een andere tijdzone moet handmatig worden ingesteld.

5 sec. indrukken. Melding = r¹5

∨ indrukken. Melding = E C

indrukken. Melding = 9 0 0 (jaar)

indrukken. Melding = 0 0

Met de toetsen ∨ / ^ het jaar instellen. indrukken.

^ indrukken. Melding = 1 0 0 (maand 1-12)

indrukken. Melding = 0 0

Met de toetsen ∨ / ^ de maand instellen. indrukken.

^ indrukken. Melding = 1 0 0 (dag 1-31)

indrukken. Melding = 0 0

Met de toetsen ∨ / ^ de dag instellen. indrukken.

^ indrukken. Melding = 1 0 0 (weekdag) (1 = maandag, 7 = zondag)

indrukken. Melding = 0 0

Met de toetsen ∨ / ^ de weekdag instellen. indrukken.

^ indrukken. Melding = 1 0 0 (uur 0-23)

indrukken. Melding = 0 0

Met de toetsen ∨ / ^ het uur instellen. indrukken.

^ indrukken. Melding = 1 0 0 (minuut 0-59)

indrukken. Melding = 0 0

Met de toetsen ∨ / ^ de minuten instellen. indrukken.

5 sec. indrukken. De elektronica schakelt terug naar het normale regelbedrijf.

Verschijnt E C op het display, moet de real-time-klok opnieuw ingesteld worden.

Wisselen tussen zomertijd/wintertijd

De omstelling naar de zomertijd volgt in de elektronica automatisch op de laatste zondag in maart om 2 uur 's morgens.

De omstelling naar de wintertijd volgt in de elektronica automatisch op de laatste zondag in oktober om 2 uur 's morgens.

Om de nieuwe tijd te activeren, moet het apparaat na de hierboven vermelde tijdstippen uit- en ingeschakeld worden.

Automatische wisseling zomertijd/wintertijd deactiveren/activeren

5 sec. indrukken. Melding = r¹5

∨ indrukken tot d E E op het display verschijnt.

indrukken. Melding = |

Met de toetsen ∨ of ^ de gewenste instelling selecteren.

0 = gedeactiveerd 1 = geactiveerd

indrukken. Melding = d E E

5 sec. indrukken. De elektronica schakelt terug naar het normale regelbedrijf.

Bewaren

De draagroosters kunnen afhankelijk van de hoogte van de te koelen flessen en verpakkingen worden verzet.

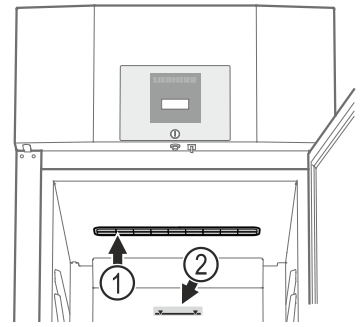

(1) De ventilatiesleuven van de radiaalventilator in het interieur mogen niet worden afgedekt!

(2) Stapelgrens

Leg de producten op het bovenste rooster slechts tot aan de stapelgrens. Dit is belangrijk voor een goede luchtcirculatie en een gelijkmatige temperatuurverdeling in de totale binnenruimte.

LET OP

Rauw vlees of vis in schone, gesloten houders op het onderste plateau van het koel-/vriesvak bewaren zodat er geen andere levensmiddelen geraakt worden of vloeistof op kan druppelen.

Het niet in acht nemen van deze aanwijzingen kan tot bederf van de levensmiddelen leiden.

Ontdooien

Het koelgedeelte ontdooit automatisch.

Ontdooifunctie manueel activeren

Als de deur gedurende een langere periode niet goed dicht was, kan er in de binnenruimte of aan de koudeplaat een grotere ijsafzetting ontstaan. In dit geval kunt u de ontdooifunctie voortijdig activeren.

* 3 sec. indrukken. Melding = + d F E

De elektronica schakelt automatisch terug naar het normale regelbedrijf.

Melding = d F E

Instellen van de displayweergave tijdens de ontdooifase

5 sec. indrukken. Melding = r¹5

^ indrukken tot d E E op het display verschijnt.

indrukken. Melding = |

Met de toetsen ∨ of ^ de gewenste instelling selecteren.

0 = Symbool + wisselende weergave van d E E en van de actuele temperatuur in de binnenruimte van het apparaat.

1 = Symbool + temperatuur voor aanvang van de ontdooifase (fabrieksinstelling).

2 = Symbool + d E F

indrukken. Melding = d E E

5 sec. indrukken. De elektronica schakelt terug naar het normale regelbedrijf.

Reinigen

⚠ WAARSCHUWING

Voor het reinigen moet het apparaat in elk geval van het net worden losgekoppeld. De netstekker uit het stopcontact halen of de zekering in de meterkast uitschakelen!

Oppervlakken die met levensmiddelen en toegankelijke afvoersystemen in aanraking kunnen komen moeten regelmatig worden gereinigd!

⚠ VOORZICHTIG

Gevaar voor beschadiging van onderdelen van het apparaat en verwondingsgevaar door hete damp.

Het apparaat niet in met stoomreinigungsapparaat reinigen!

- Reinig de binnenkant, de delen van het interieur en de buitenwand van het apparaat met lauw water waaraan een beetje afwasmiddel is toegevoegd. Geen zand- of zuurhoudende schoonmaakproducten resp. chemische oplosmiddelen gebruiken.
- Om kortsluiting te voorkomen, bij het reinigen van het apparaat erop letten dat er geen reinigingswater in de elektrische componenten dringt.
- Maak alles goed droog met een doek.
- Bij apparaten in rvs-uitvoering een normaal rvs-schoonmaakmiddel gebruiken.
- Beschadig of verwijder het typeplaatje aan de binnenkant van het apparaat nooit: het is belangrijk voor onze technische dienst.

Stoffilter reinigen

Het stoffilter minimaal 2 keer per jaar reinigen!

De netstekker uit het stopcontact trekken!

1. Het stoffilter naar boven toe wegnemen.
2. Het stoffilter met water en afwasmiddel reinigen.
3. Het stoffilter weer monteren.

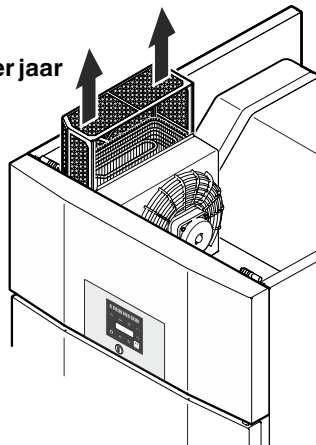

Aanwijzing m.b.t. afdanken

Het apparaat bevat waardevolle materialen en mag niet met het gewoon huis- of grofvuil worden meegegeven. Het recyclen van afgedankte apparaten moet vakkundig gebeuren overeenkomstig de plaatselijk geldende voorschriften en wetten.



Beschadig het koelmiddelcircuit van het afgedankte apparaat niet, wanneer u het afvoert.

Dit apparaat bevat brandbare gassen in het koelmiddelcircuit en het isolatieschuim.

Informatie over correcte verwijdering is verkrijgbaar bij het gemeentehuis/de gemeenteadministratie of een afvalverwerkingsbedrijf.

Storingen

De volgende storingen kunt u zelf opsporen en verhelpen:

- **Het apparaat werkt niet.** Controleer:
 - of het apparaat is ingeschakeld;
 - of de stekker goed in het stopcontact zit;
 - of de zekering in de meterkast nog goed is.
- **De temperatuur is niet laag genoeg.** Controleer:
 - of u de temperatuur goed hebt ingesteld (zie onder "Temperatuur instellen");
 - of de losse thermometer de juiste waarde aangeeft;
 - of de ventilatie in orde is;
 - of het apparaat te dicht bij een warmtebron staat.

Neem, indien geen van de bovengenoemde oorzaken van toepassing zijn en u de storing niet zelf verhelpen kunt, contact op met de dichtstbijzijnde technische dienst van de leverancier van het apparaat. Geef de volgende gegevens op het typeplaatje door: typeaanduiding ①, servicenummer ② en apparaatnummer ③.

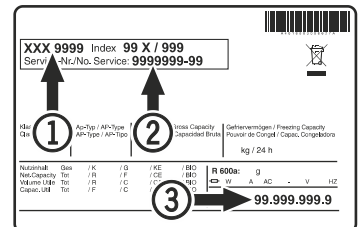



De positie van het typeplaatje is te vinden in het hoofdstuk **Beschrijving van het apparaat**.

Mogelijke foutmeldingen op het display

Fout-code	Fout	Maatregel
E0, E1, E2, rE	Temperatuursensor defect	Contact opnemen met de technische dienst
EE, EF	Fout in de stuurlektronica	Contact opnemen met de technische dienst
dOr	De deur van het apparaat te lang open	De deur van het apparaat sluiten
HI	Temperatuur in het apparaat te hoog (warm)	Controleren of de deur wel correct gesloten is. Wanneer de temperatuur niet daalt, contact opnemen met de technische dienst.

Aanwijzing

Naast het display HI blinken de symbolen  +  als aanwijzing, dat de elektrische verwarmingen van het apparaat in geval van een storing automatisch gedeactiveerd zijn.

LO	Temperatuur in het apparaat te laag (koud)	Contact opnemen met de technische dienst
Etc		De real-time-klok opnieuw instellen (zie paragraaf "Real-time-klok instellen")
HF, HA	Er was een langere stroomuitval of in de binnenruimte was het gedurende een bepaalde periode te warm of te koud.	Zie paragraaf Oproepen van de opgeslagen alarmtoestanden en uitlezen van het temperatuurverloop

Buiten werking stellen

Wanneer het apparaat het langere tijd leegstaat, het apparaat uitschakelen, ontdooien, reinigen en drogen en de deur open houden om schimmelvorming te voorkomen.

Draairichting deur veranderen GGPv 6590

De wisseling van de deurscharniering mag alleen door opgeleid vakpersoneel worden doorgevoerd.

Voor de ombouw zijn twee personen noodzakelijk.

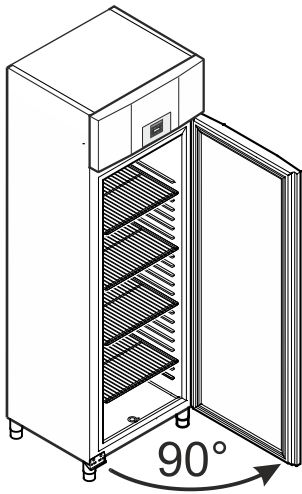

1. Deur ca. 90° openen.

Belangrijke aanwijzing

De deur moet 90° geopend worden, voordat het onderste scharnier gedemonteerd wordt.

Daardoor wordt het in de deur ingebouwde zelfsluitmechanisme in een voor de inbouw noodzakelijke positie gehouden.

⚠ WAARSCHUWING!

Wordt de deur in gesloten toestand gedemonteerd en weer gemonteerd, dan leidt dit tot vernieling van het zelfsluitmechanisme bij de eerste keer dat de deur geopend wordt.

Belangrijke aanwijzing

De deur moet vanwege het hoge gewicht door een persoon worden vastgehouden.

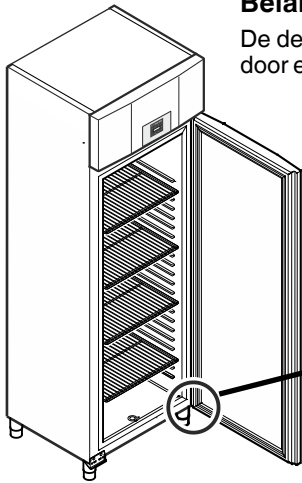

2. Scharnier eraf schroeven.

Deur uit het bovenste scharnier laten zakken en verwijderen.

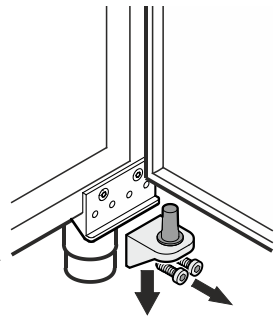

3. Lagerring van het bovenste deurlager afnemen.

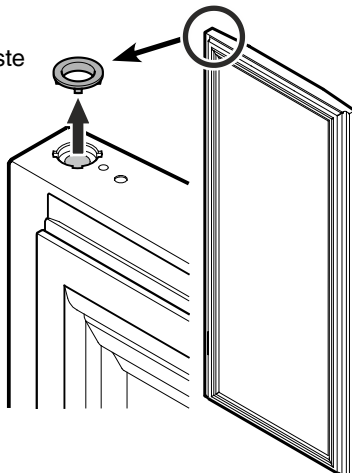

4. Lagerdelen van het scharnier halen.

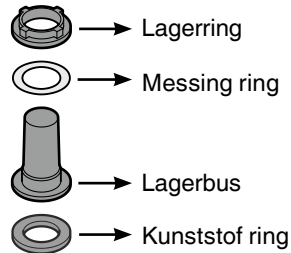

Aanwijzing bij punt 4

De lagerbus met messing ring en lagerring kan bij het wegnemen van het scharnier in het deurlager blijven steken en moet in dat geval daar weggenomen worden.

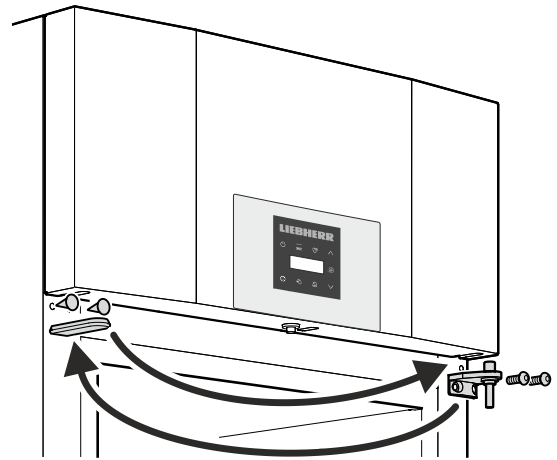
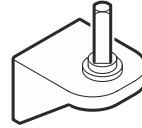

5. Het bovenste scharnier en de afdekkingen elke keer op de tegenoverliggende kant aanbrengen.

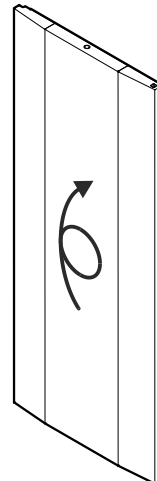

6. Deur 180° draaien.

7. Lagerring en lagerbus in het bovenste deurlager plaatsen.

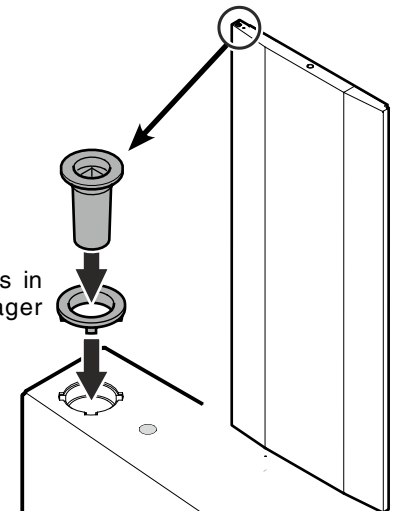

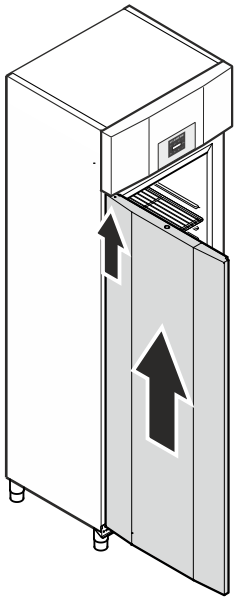

8. Open de deur 90° en hang hem over de bovenste vierkante stift.

⚠ WAARSCHUWING!

De deur beslist onder een hoek van 90° weer monteren.

Wordt de deur in gesloten toestand gemonteerd, dan leidt dit tot vernieling van het zelfsluitmechanisme bij de eerste keer dat de deur geopend en gesloten wordt.

Belangrijke aanwijzing

De deur moet vanwege het hoge gewicht door een persoon worden vastgehouden.

9. Lageronderdelen op het scharnier zetten.

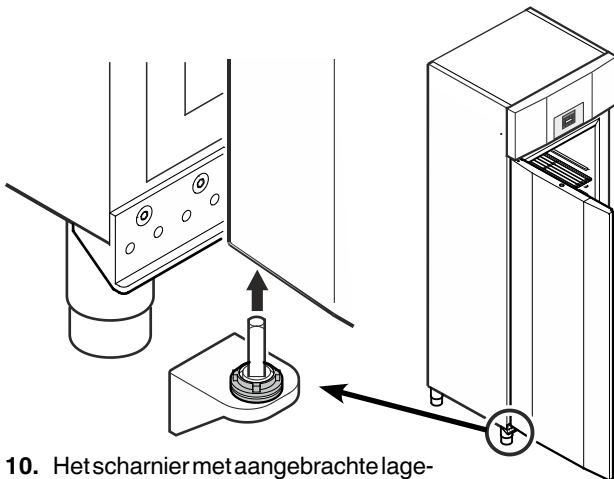
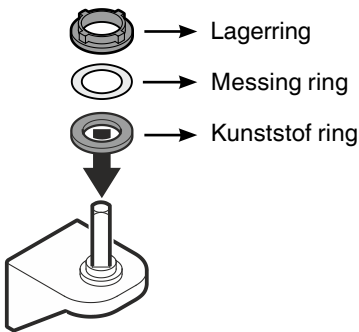

10. Hetscharnier met aangebrachte lageronderdelen in het onderste deurlager zetten.

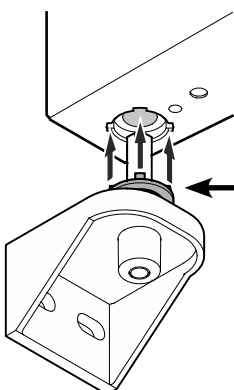

Aanwijzing bij punt 10

De noppen aan de lagerring moeten bij het inzetten in de uitsparingen van het deurlager passen.

Indien nodig, de bovenste ring licht draaien.

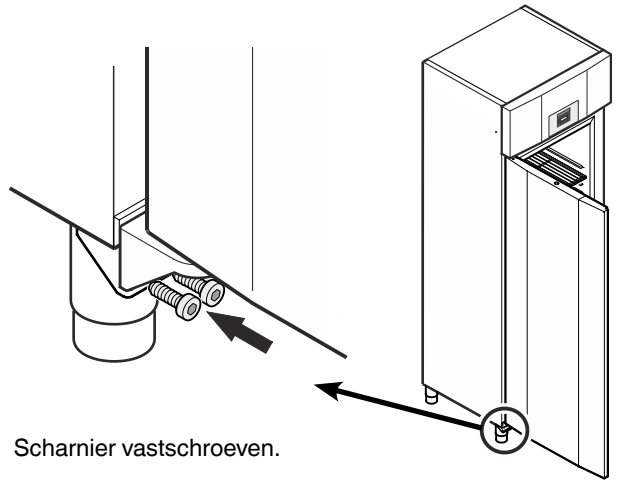

11. Scharnier vastschroeven.

Montage voetpedaalopener bij een linker deuraanslag

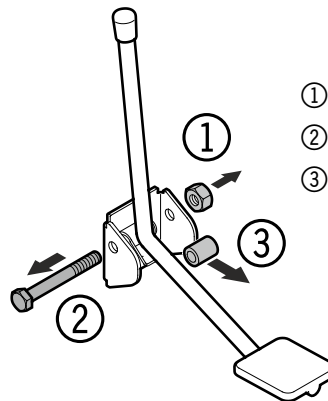

- ④ Het voetpedaal met veer naar rechts verplaatsen. Afstandshuls plaatsen.
- ⑤ Schroef erin draaien.
- ⑥ Moer erop schroeven en licht aantrekken.

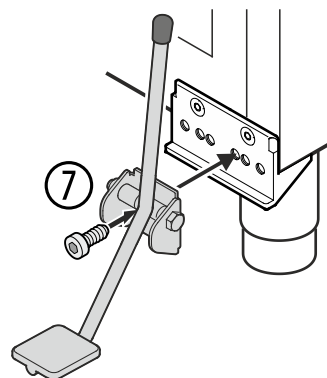
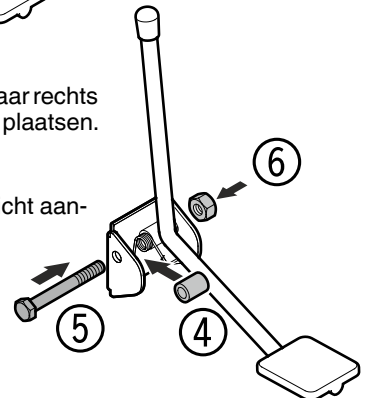

⑦ Voetpedaal erop schroeven (derde boorgat van rechts).

⑧ Afdekkingen aanbrengen.

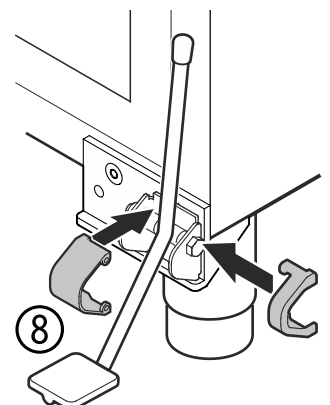



Liebherr-Hausgeräte GmbH
Memminger Straße 77-79
88416 Ochsenhausen
Germany
home.liebherr.com

