

↔ DOMETIC

MOBILE COOLING

CFF

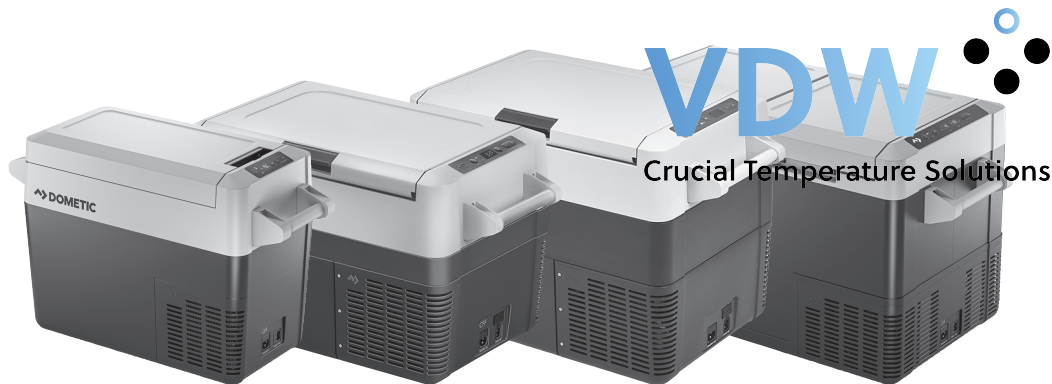

CFF20, CFF35, CFF45, CFF70DZ

EN	Mobile refrigerating appliance Operating manual	11	NO	Mobil kjøleboks Bruksanvisning	208
DE	Mobiles Kühlgerät Bedienungsanleitung	32	FI	Siirrettävä kylmäsäilytyslaite Käyttöohje	229
FR	Appareil de réfrigération mobile Notice d'utilisation	55	RU	Мобильное охлаждающее устройство Инструкция по эксплуатации	250
ES	Aparato móvil de refrigeración Instrucciones de uso	77	PL	Przenośne urządzenie chłodnicze Instrukcja obsługi	273
PT	Aparelho de refrigeração móvel Manual de instruções	99	SK	Mobilný chladiaci spotrebič Návod na obsluhu	296
IT	Apparecchio di refrigerazione mobile Istruzioni per l'uso	121	CS	Mobilní chladicí spotřebič Návod k obsluze	318
NL	Mobiel koelapparaat Gebruiksaanwijzing	144	HU	Mobil hűtőkészülék Használati utasítás	339
DA	Transportabelt køle-/fryseapparat Betjeningsvejledning	166			
SV	Mobil kyl-/frysprodukt Bruksanvisning	187			

© 2021 Dometic Group. The visual appearance of the contents of this manual is protected by copyright and design law. The underlying technical design and the products contained herein may be protected by design, patent or be patent pending. The trademarks mentioned in this manual belong to Dometic Sweden AB. All rights are reserved.

1



12/24 V DC



100-240 V AC

CFF20

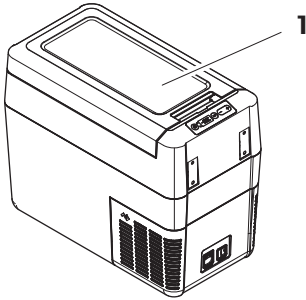

CFF35, CFF45

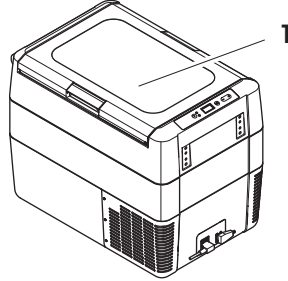

CFF70DZ

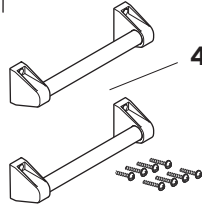
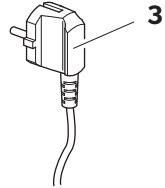
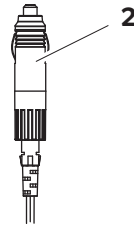
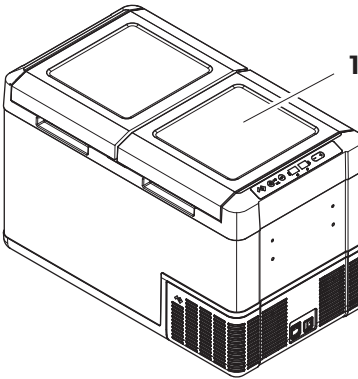

2

CFF20

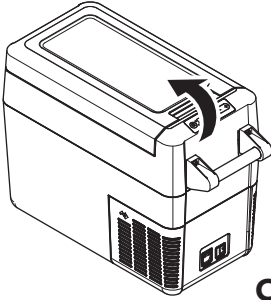

CFF35, CFF45

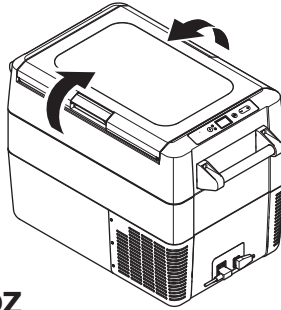

CFF70DZ

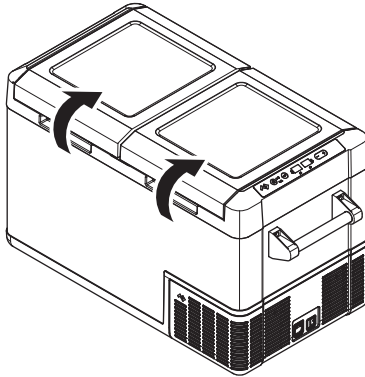

3

CFF20

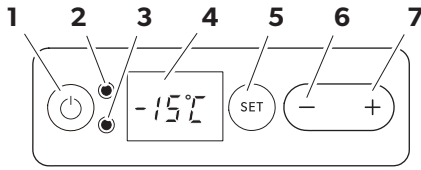

CFF35, CFF45

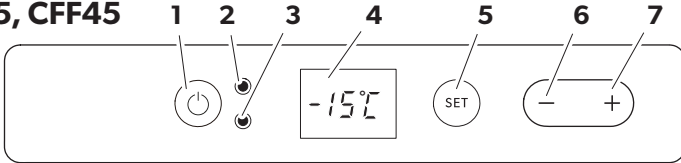

CFF70DZ

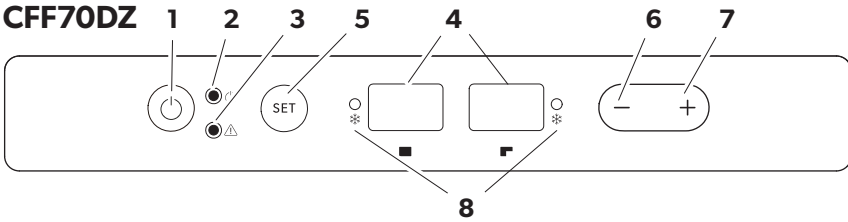

4

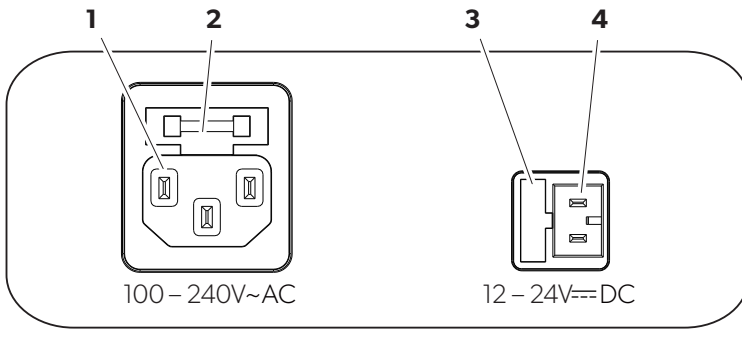

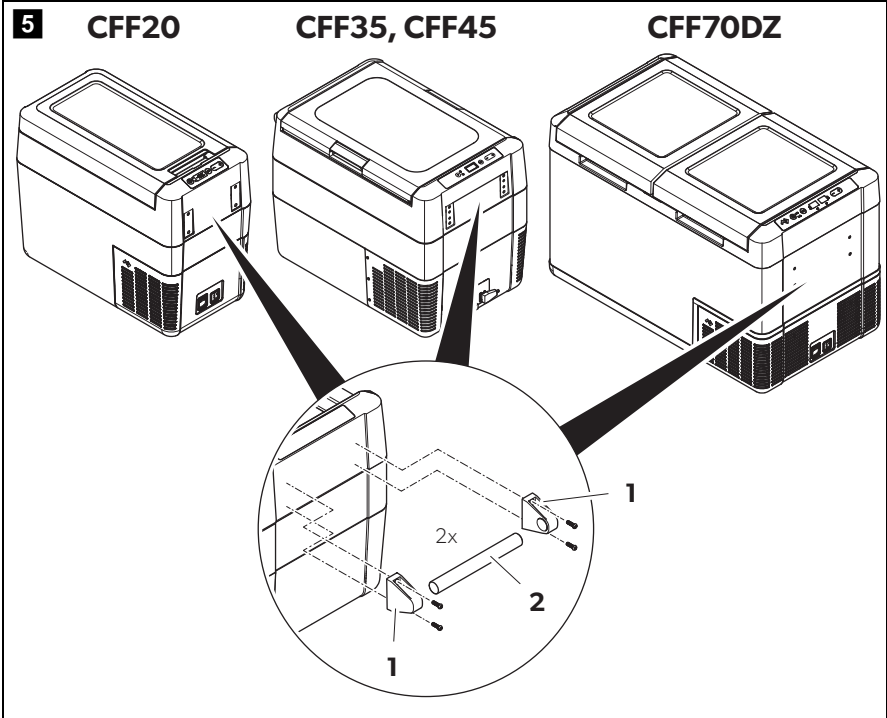

6

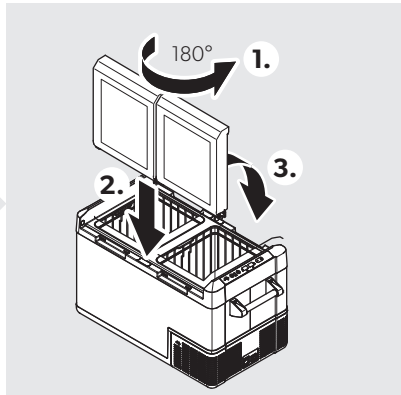
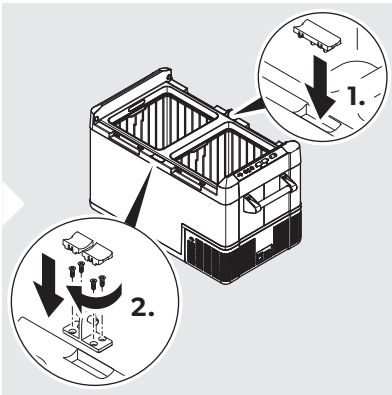
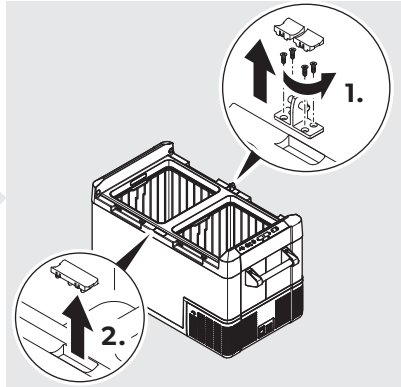
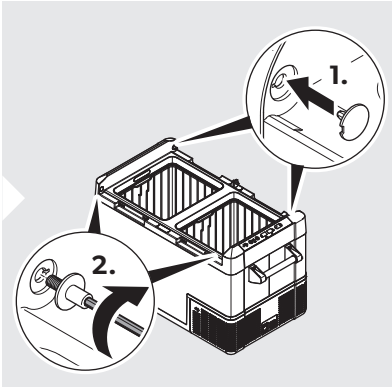
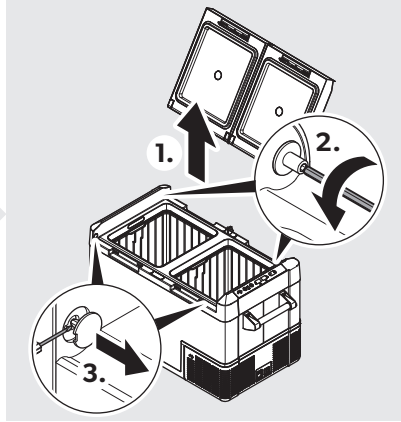
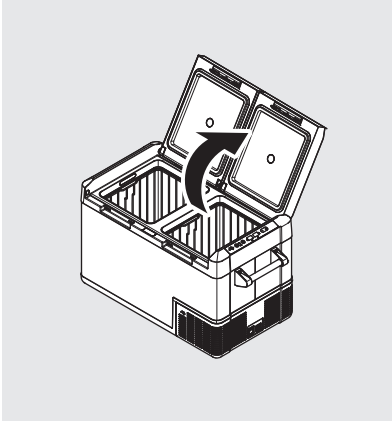

7 CFF20

A

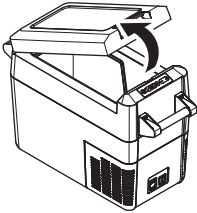

B 2.

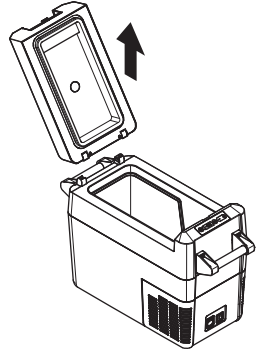
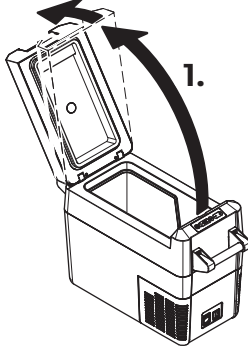

CFF35, CFF45

A

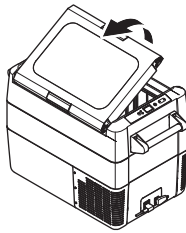
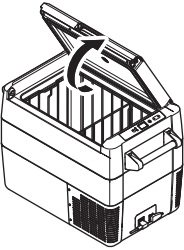

B

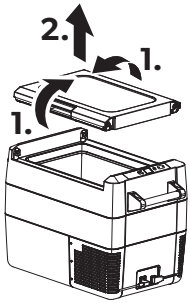

CFF70DZ

A

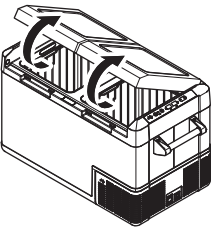

B

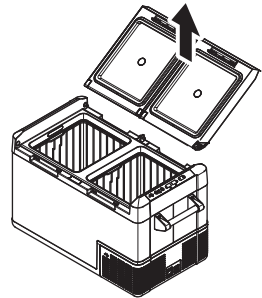
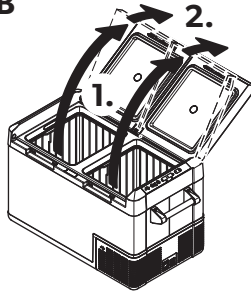

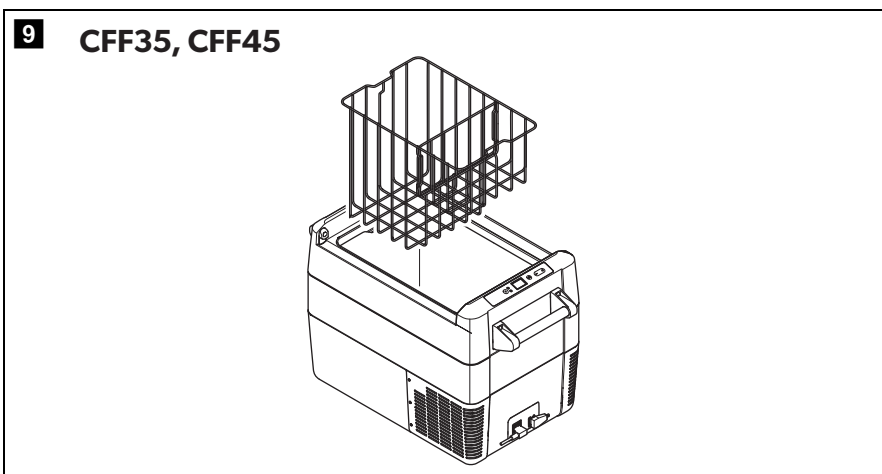
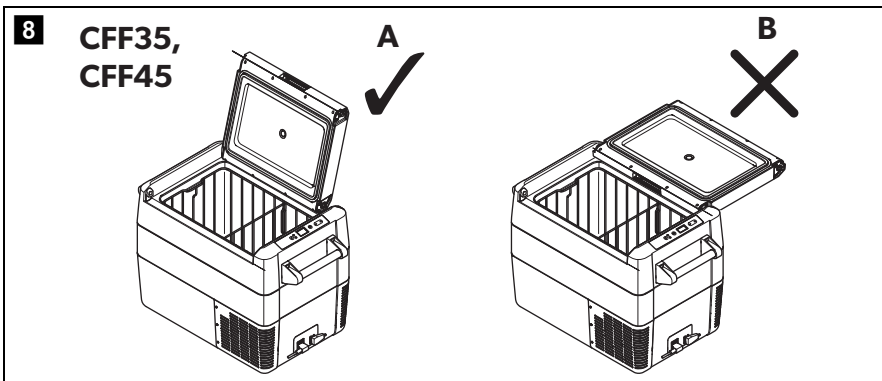

10

CFF35, CFF45

CFF70DZ

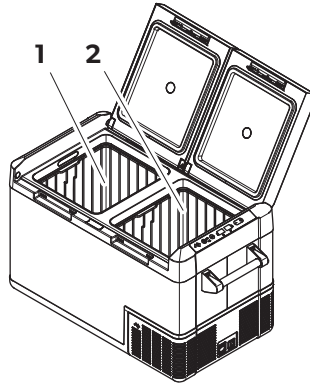
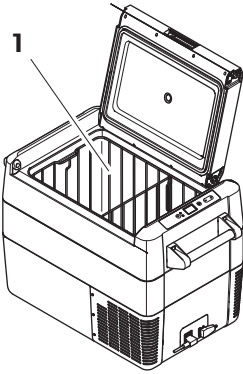

11

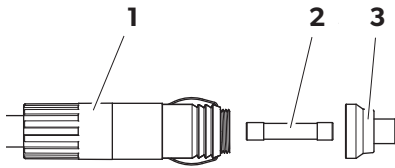

12

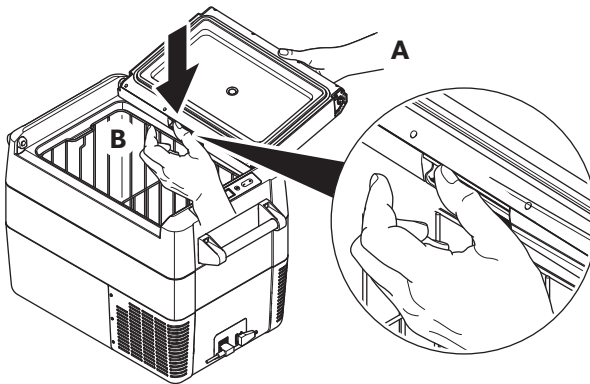

Please read these instructions carefully and follow all instructions, guidelines, and warnings included in this product manual in order to ensure that you install, use, and maintain the product properly at all times. These instructions **MUST** stay with this product.

By using the product, you hereby confirm that you have read all instructions, guidelines, and warnings carefully and that you understand and agree to abide by the terms and conditions as set forth herein. You agree to use this product only for the intended purpose and application and in accordance with the instructions, guidelines, and warnings as set forth in this product manual as well as in accordance with all applicable laws and regulations. A failure to read and follow the instructions and warnings set forth herein may result in an injury to yourself and others, damage to your product or damage to other property in the vicinity. This product manual, including the instructions, guidelines, and warnings, and related documentation, may be subject to changes and updates. For up-to-date product information, please visit www.dometic.com.

Contents

1	Explanation of symbols	11
2	Safety instructions	12
3	Scope of delivery	14
4	Intended use	15
5	Function description	15
6	Operation	17
7	Cleaning and maintenance	26
8	Troubleshooting	27
9	Warranty	29
10	Disposal	29
11	Technical data	30

1 Explanation of symbols



DANGER!

Safety instruction: Indicates a hazardous situation that, if not avoided, will result in death or serious injury.



WARNING!

Safety instruction: Indicates a hazardous situation that, if not avoided, could result in death or serious injury.



CAUTION!

Safety instruction: Indicates a hazardous situation that, if not avoided, could result in minor or moderate injury.

**NOTICE!**

Indicates a situation that, if not avoided, can result in property damage.

**NOTE**

Supplementary information for operating the product.

2 Safety instructions



WARNING! Failure to obey these warnings could result in death or serious injury.

Electrocution hazard

- Do not operate the cooling device if it is visibly damaged.
- If this cooling device's power cable is damaged, it must be replaced to prevent safety hazards.
- This cooling device may only be repaired by qualified personnel. Improper repairs can lead to considerable hazards.

Fire hazard

- When positioning the device, ensure the supply cord is not trapped or damaged.
- Do not locate multiple portable socket-outlets or portable power supplies at the rear of the device.

Health hazard

- This device can be used by children aged from 8 years and above and persons with reduced physical, sensory or mental capabilities or lack of experience and knowledge if they have been given supervision or instruction concerning use of the device in a safe way and understand the hazards involved.
- Children shall not play with the device.
- Cleaning and user maintenance shall not be made by children without supervision.
- Children aged from 3 to 8 years are allowed to load and unload cooling devices.

Explosion hazard

- Do not store any explosive substances such as spray cans with a flammable propellant in the cooling device.



CAUTION! Failure to obey these cautions could result in minor or moderate injury.

Electrocution hazard

- Before starting the cooling device, ensure that the power supply line and the plug are dry.
- Disconnect the cooling device from the power supply
 - before each cleaning and maintenance
 - after every use

Health hazard

- Please check if the cooling capacity of the device is suitable for storing the food or medicine you wish to cool.
- Food may only be stored in its original packaging or in suitable containers.
- Opening the cooling device for long periods can cause significant increase of the temperature in the compartments of the device.
- Clean regularly surfaces that can come in contact with food and accessible drainage systems.
- If the device is left empty for long periods:
 - Switch off the device.
 - Defrost the device.
 - Clean and dry the device.
 - Leave the lid open to prevent mould developing within the device.



NOTICE! Damage hazard

- Check that the voltage specification on the type plate corresponds to that of the energy supply.
- Only connect the cooling device as follows:
 - With the DC connection cable to a DC power supply in the vehicle
 - Or with the AC connection cable to an AC power supply
- Never pull the plug out of the socket by the cable.
- If the cooling device is connected to a DC outlet: Disconnect the cooling device and other power consuming devices from the battery before connecting a quick charging device.
- If the cooling device is connected to a DC outlet: Disconnect the cooling device or switch it off when you turn off the engine. Otherwise you may discharge the battery.
- The cooling device is not suitable for transporting caustic materials or materials containing solvents.

- The insulation of the cooling device contains flammable cyclopentane and requires special disposal procedures. Deliver the cooling device at the end of its life-cycle to an appropriate recycling center.
- Do not use electrical devices inside the cooling device unless they are recommended by the manufacturer for the purpose.
- Do not place the cooling device near naked flames or other heat sources (heaters, direct sunlight, gas ovens etc.).
- **Risk of overheating!**
Ensure at all times that there is a minimum of 50 mm ventilation on all four sides of the cooling device. Keep the ventilation area free of any objects that could restrict the air flow to the cooling components. Do not place the cooling device in closed compartments or areas with none or minimal air flow.
- Ensure that the ventilation openings are not covered.
- Do not fill the inner container with ice or fluids.
- Never immerse the cooling device in water.
- Protect the cooling device and cables against heat and moisture.
- The device shall not to be exposed to rain.

3 Scope of delivery

Item (fig. 1, page 3)	Quantity	Description
1	1	Cooler
2	1	Connection cable for DC connection
3	1	Connection cable for AC connection
4	2	Carry handle, consisting of: <ul style="list-style-type: none"> • 2 holders • 1 handle • 4 fastening screws • 1 allen wrench
-	1	Operating manual

4 Intended use

The cooling box is suitable for cooling food. The cooling box is also suitable for use on vehicles. The cooling box is designed to be operated from a DC power supply socket of a vehicle or from an AC power supply.

The cooling box is suitable for camping use.

The cooling box is not suitable for:

- storage of corrosive, caustic or solvent-containing substances
- freezing of food

This cooling box is not intended to be used as a built-in appliance.

This cooling box is only suitable for the intended purpose and application in accordance with these instructions.

This manual provides information that is necessary for proper installation and/or operation of the cooling box. Poor installation and/or improper operating or maintenance will result in unsatisfactory performance and a possible failure.

The manufacturer accepts no liability for any injury or damage to the product resulting from:

- Incorrect assembly or connection, including excess voltage
- Incorrect maintenance or use of spare parts other than original spare parts provided by the manufacturer
- Alterations to the product without express permission from the manufacturer
- Use for purposes other than those described in this manual

Dometic reserves the right to change product appearance and product specifications.

5 Function description

A low maintenance refrigerant circuit with compressor provides the cooling. The generous insulation and powerful compressor ensure efficient and fast cooling.

The cooler is portable.

The cooler can withstand a short-term inclination of 30°, for example on boats.

5.1 Scope of functions

- Power supply with priority circuit for connecting to the AC mains
- Three-level battery monitor to protect the vehicle battery switches off automatically at low battery voltage
- Display with temperature gauge in °C and °F
- Temperature setting: With two buttons in steps of 1 °C (2 °F)
- Display dimming function with 3 brightness levels
- Removable wire basket (CFF 35, CFF 45, CFF 70DZ only)
- Removable carrying handles

5.2 Operating and display elements

Lid latches (fig. 2, page 4)

Operating panel (fig. 3, page 5)

Item	Description	Explanation
1	ON OFF	Switches the cooler on or off when the button is pressed for between one and two seconds
2	POWER "⏻"	Status indication LED lights up green: Compressor is on LED lights up orange: Compressor is off LED flashes orange: Display switched off automatically due to low battery voltage
3	ERROR	LED flashes red: Device is switched on but not ready for operation
4	–	Display, shows the information CFF 70DZ only: There's one display per zone
5	SET	Selects the input mode – Temperature setting – Celsius or Fahrenheit display – Set battery monitor – Set brightness of display
6	DOWN –	Press once to decrease the value
7	UP +	Press once to increase the value

Item	Description	Explanation
8		CFF70DZ only: Status indication: LED lights up blue when the compartment is cooling

Connection sockets (fig. 4, page 5)

Item	Description
1	Connection socket AC voltage supply
2	AC fuse holder
3	DC fuse cover
4	Connection socket DC voltage supply

6 Operation

To avoid food waste, note the following:

- Keep temperature fluctuation as low as possible. Only open the cooling box as often and for as long as necessary. Store the foodstuff in such a way that the air can still circulate well.
- Adjust the temperature to the quantity and type of the foodstuff.
- Foodstuff can easily absorb or release odor or taste. Always store foodstuff covered or in closed containers/bottles.

6.1 Before initial use



NOTE

Before starting your new cooler for the first time, you should clean it inside and outside with a damp cloth for hygienic reasons (please also refer to the chapter "Cleaning and maintenance" on page 26).

Mounting the handles (fig. 5, page 6)

The handles are enclosed unassembled. If you wish to attach the handles, proceed as follows:

- ▶ Assemble a handle by putting two holders (**1**) and a handle (**2**) together.
- ▶ Fasten the holders with the enclosed screws in the holes provided.

Reversing the lid opening

- ▶ **CFF70DZ:** To reverse the lid opening, proceed as shown (fig. **6**, page 7).

Opening or removing the lid (fig. **7**, page 8)

- ▶ To open the lid, unlatch (**A**).
CFF35, CFF45: The lid can be opened from either side.
- ▶ **CFF35, CFF45:** To remove the lid, unlatch both sides at the same time (**B**).
CFF20, CFF70DZ: To remove the lid, push the lid beyond the lid stop position (**B**).

Lid stop position (fig. **8**, page 9)

The lid has a built-in stop position (**A**). Do not force the lid past the built-in stop (**B**).



NOTICE! DAMAGE HAZARD

CFF35, CFF45: If the lid has been forced too far, follow the steps described in the chapter “The lid has been forced past the built-in stop (CFF35, CFF45 only)” on page 28.

Removing the basket (fig. **9**, page 9)



NOTICE! DAMAGE HAZARD!

Removing the basket with the lid open may scratch the lid and deform the basket. We recommend to remove the lid before removing the basket.

Selecting the temperature units

Temperature display units can be switched between Celsius and Fahrenheit as follows:

- ▶ Switch on the cooler.
 - ▶ **CFF20, CFF35, CFF45:** Press the “SET” button (fig. **3** 5, page 5) twice.
CFF70DZ: Press the “SET” button (fig. **3** 5, page 5) three times.
 - ▶ Use the “UP +” (fig. **3** 7, page 5) or “DOWN –” (fig. **3** 6, page 5) buttons to select Celsius or Fahrenheit.
- ✓ The selected temperature unit then appears in the display for a few seconds. The display flashes several times before it returns to the current temperature.

6.2 Saving energy

- Choose a well ventilated location which is protected from direct sunlight.
- Allow warm food to cool down first before placing it in the cooling device to keep cool.
- Do not open the cooling device more often than necessary.
- Do not leave the cooling device open for longer than necessary.
- If the cooler has a basket: For optimal energy consumption, position the basket according to its position on delivery.
- On a regularly basis, make sure the lid seal still fits properly.
- Defrost the cooler once a layer of ice forms.
- Avoid unnecessarily low temperatures.

6.3 Connecting the cooler

Connecting to a battery (vehicle or boat)

The cooler can be operated with 12 V or 24 V $\overline{=}$.



NOTICE! DAMAGE HAZARD

Disconnect the cooler and other consumer units from the battery before you connect the battery to a quick charging device. Overvoltage can damage the electronics of the device.

For safety reasons the cooler is equipped with an electronic system to prevent polarity reversal. This protects the cooler against short-circuiting when connecting to a battery.

Using the fused DC plug



NOTICE! DAMAGE HAZARD

For protection of the device the DC cable supplied includes a fuse inside the plug. Do **not** remove the fused DC plug. Only use the DC cable supplied.

- Plug the DC connection cable (fig. **1** 2, page 3) into the DC voltage socket of the cooler (fig. **4** 4, page 5).
- Connect the connection cable to a DC power outlet.

Connecting to an AC power supply



DANGER! ELECTROCUTION HAZARD

Failure to obey these warnings will result in death or serious injury.

- Never handle plugs and switches with wet hands or if you are standing on a wet surface.
- If you are operating your cooler on board a boat from a AC power supply, you must install a residual current circuit breaker between the AC power supply and the cooler.
Seek advice from a trained technician.

The coolers have an integrated multi-voltage power supply with priority circuit for connecting to an AC voltage source. The priority circuit automatically switches the cooler to AC operation if the device is connected to an AC power supply, even if the DC connection cable is still attached.

When switching between the AC power supply and the battery supply, the red LED may light up briefly.

- ▶ Plug the AC connection cable (fig. **1** 3, page 3) into the AC voltage socket of the cooler (fig. **4** 1, page 5).
- ▶ Connect the connection cable to an AC power outlet.

6.4 Using the battery monitor

The device is equipped with a multi-level battery monitor that protects your vehicle battery against excessive discharging when the device is connected to the on-board DC supply.

If the cooler is operated when the vehicle ignition is switched off, the cooler switches off automatically as soon as the supply voltage falls below a set level. The cooler will switch back on once the battery has been recharged to the restart voltage level.



NOTICE! DAMAGE HAZARD

When switched off by the battery monitor, the battery will no longer be fully charged. Avoid starting repeatedly or operating current consumers without longer charging phases. Ensure that the battery is recharged.

In "HIGH" mode, the battery monitor responds faster than at the levels "LOW" and "MED" (see the following table).

Battery monitor mode	LOW	MED	HIGH
Switch-off voltage at 12 V	10.1 V	11.2 V	11.8 V
Restart-voltage at 12 V	11.4 V	12.2 V	12.6 V
Switch-off voltage at 24 V	21.5 V	24.1 V	24.6 V
Restart voltage at 24 V	23.0 V	25.3 V	26.2 V

The battery monitor mode can be selected as follows:

- ▶ Switch on the cooler.
- ▶ Press the "SET" button (fig. **3** 5, page 5):
 - **CFF20, CFF35, CFF45:** Three times.
 - **CFF70DZ:** Four times.
- ▶ Use the "UP +" (fig. **3** 7, page 5) or "DOWN –" (fig. **3** 6, page 5) buttons to select the battery monitor mode.
- ✓ Display will be as follows:
Lo (LOW), MED (MED), Hi (HIGH)
- ✓ The selected mode then appears in the display for a few seconds. The display flashes several times before it returns to the current temperature.



NOTE

When the cooler is supplied by the starter battery, select the battery monitor mode "HIGH". If the cooler is connected to a supply battery, the battery monitor mode "LOW" will suffice.

6.5 Using the cooler



NOTICE! OVERHEATING HAZARD

Ensure at all times that there is sufficient ventilation so that the heat that generated during operation can dissipate. Ensure that the ventilation slots are not covered. Make sure that the device is sufficiently far away from walls and other objects so that the air can circulate.

- ▶ Place the cooler on a firm foundation.
Make sure that the ventilation slots are not covered and that the heated air can dissipate. We recommend keeping a gap of at least 50 mm around ventilation holes.

**NOTICE! DAMAGE HAZARD**

Place the cooler as shown (fig. **1**, page 3). If you operate the cooler in a different orientation it can be damaged.

- ▶ Connect the cooler (see chapter “Connecting the cooler” on page 19).

**NOTICE! EXCESSIVELY LOW TEMPERATURE HAZARD**

Ensure that the only those objects are placed in the cooler that are intended to be cooled at the selected temperature.

- ▶ Press the “ON/OFF” button (fig. **3** 1, page 5) for between one and two seconds.
- ✓ The LED “” lights up (fig. **3** 2, page 5).
- ✓ The display (fig. **3** 4, page 5) switches on and shows the current temperature.
- ✓ The cooler starts cooling the interior.

**NOTE**

When operating from a battery, the display switches off automatically if the battery voltage is low. The LED “” flashes orange.

Latching the cooler lid

- ▶ Close the lid.
- ▶ Press the latch (fig. **2**, page 4) down, until it latches in place audibly.

**NOTE**

CFF35, CFF45: When latching the lid, ensure that both latch side pins are fully engaged to ensure a good lid seal. One latch may engage slightly before the other.

If the lid is not closed equally at both sides, press until a second click is heard.

6.6 Setting the temperature

CFF20, CFF35, CFF45

- ▶ Press the "SET" button (fig. **3** 5, page 5) once.
- ▶ Use the "UP +" (fig. **3** 7, page 5) and "DOWN –" (fig. **3** 6, page 5) buttons to select the cooling temperature.
- ✓ The cooling temperature appears in the display for a few seconds. The display flashes several times and then the current temperature is displayed again.

CFF70DZ

- ▶ Press the "SET" button (fig. **3** 5, page 5):
 - once for the large compartment
 - twice for the small compartment
- ✓ The chosen compartment's display blinks.
- ▶ Use the "UP +" (fig. **3** 7, page 5) and "DOWN –" (fig. **3** 6, page 5) buttons to select the cooling temperature.
Each compartment can be set to work as a refrigerator or a freezer compartment.
- ✓ The cooling temperature appears in the chosen compartment's display for a few seconds. The display flashes several times and then the current temperature is displayed again.

6.7 Switching a compartment off or on (CFF70DZ)

If only one compartment is required, the other compartment can be switched off to save energy.

Switching off a compartment

If the display of the compartment shows a temperature, you can switch off the compartment as follows:

- ▶ Press the "SET" button (fig. **3** 5, page 5):
 - Once for the large compartment
 - Twice for the small compartment
- ✓ The display of the respective compartment blinks.
- ▶ Press the "ON/OFF" button (fig. **3** 1, page 5).
- ✓ "OFF" flashes for five seconds on the display of the respective cooling compartment, then "OFF" is displayed.

Switching on a compartment

If the display of the compartment shows "OFF", you can switch on the compartment as follows:

- ▶ Press the "SET" button (fig. **3** 5, page 5):
 - Once for the large compartment
 - Twice for the small compartment
- ✓ The display of the respective compartment blinks.
- ▶ Press the "ON/OFF" button (fig. **3** 1, page 5).
- ✓ The cooling temperature appears in the display for a few seconds. The display flashes several times and then the current temperature is displayed.

6.8 Setting the display brightness

The display brightness can be dimmed for low ambient light conditions. To set the dimming level of the display proceed as follows:

- ▶ Switch on the cooler.
- ▶ Press the "SET" button (fig. **3** 5, page 5):
 - **CFF20, CFF35, CFF45:** Four times.
 - **CFF70DZ:** Five times.
- ▶ Use the "UP +" (fig. **3** 7, page 5) or "DOWN –" (fig. **3** 6, page 5) buttons to set the brightness of the display.
- ✓ Display will be as follows:
d0 (default), d1 (medium), d2 (dark)
- ✓ The display shows the set mode for several seconds. The display flashes twice before it returns to the current temperature.



NOTE

- The factory setting of brightness of the display is d0 (default).
- If a fault occurs, the brightness automatically reverts to brightness d0 (default). After troubleshooting the set brightness is reactivated.

6.9 Switching off the cooler

- ▶ Empty the cooler.
- ▶ Switch the cooler off.
- ▶ Pull out the connection cable.

If you do not want to use the cooler for a longer period of time:

- ▶ Leave the lid slightly open. This prevents odor build-up.

6.10 Defrosting the cooler

Humidity can form frost in the interior of the cooling device or on the evaporator. This reduces the cooling capacity.



NOTICE! DAMAGE HAZARD

Never use hard or pointed tools to remove ice or to loosen objects which have frozen in place.

To defrost the cooler, proceed as follows:

- ▶ Take out the contents of the cooler.
- ▶ If necessary, place them in another cooling device to keep them cool.
- ▶ Switch off the device.
- ▶ Leave the lid open.
- ▶ Wipe off the defrosted water.

6.11 Replacing the AC fuse



DANGER! ELECTROCUTION HAZARD

Failure to obey this warning will result in death or serious injury. Disconnect the power supply and the connection cable before you replace the device fuse.

- ▶ Disconnect the power supply to the device.
- ▶ Remove the connection cable.
- ▶ Pry out the fuse insert (fig. **4** 2, page 5) with a screwdriver.
- ▶ Replace the defective glass fuse with a new one that has the same type and rating (4 A, 250 V).
- ▶ Press the fuse insert back into the housing.
- ▶ Reconnect the power supply to the device.

6.12 Replacing the device DC Fuse

- ▶ Disconnect the power supply to the device.
- ▶ Pry out the fuse cover (fig. **4** 3, page 5) to access the fuse.
- ▶ Reverse the fuse cover and use the hook to remove the fuse.
- ▶ Replace the defective fuse with a new fuse of the same type (Automotive Standard blade fuse, 10 A).
- ▶ Re-fit the fuse cover.
- ▶ Reconnect the power supply to the device.

6.13 Replacing the DC plug fuse (fig. **11**, page 10)

- ▶ Unscrew the contact pin housing (**3**) from the plug (**1**).
- ▶ Replace the defective fuse (**2**) with a new fuse of the same type and rating (3AG, Fast Acting, 10 A).
- ▶ Re-assemble the plug in reverse order.

6.14 Replacing the light PCB



NOTICE! Damage hazard

The lamp can only be replaced by the manufacturer, a service agent or similarly qualified person to avoid hazard.

7 Cleaning and maintenance



WARNING! ELECTROCUTION HAZARD

Failure to obey this warning could result in death or serious injury. Always disconnect the device from the power supply before you clean and service it.



NOTICE! Damage hazard

- Never clean the cooler under running water or in dish water.
- Do not use abrasive cleaning agents or hard objects during cleaning as these can damage the cooler.

- ▶ Occasionally clean the device interior and exterior with a damp cloth.
- ▶ Make sure that the air inlet and outlet vents on the device are free of any dust and dirt, so that heat can be released and the device is not damaged.

8 Troubleshooting

Fault	Possible cause	Suggested remedy
Device does not function, LED does not glow.	No voltage present in the connected power outlet.	Plugged in DC power outlet: In most vehicles the ignition must be turned on before power will be supplied to the DC power outlet. Plugged in AC power outlet: Try using another plug outlet.
	One of the device fuses is defective.	Replace the defective device fuse, see chapter "Replacing the AC fuse" on page 25 or chapter "Replacing the device DC Fuse" on page 26.
	The integrated mains adapter is defective.	This can only be repaired by an authorised repair center.
The device does not cool (plug is inserted, "POWER" LED is lit).	Defective compressor.	This can only be repaired by an authorised repair center.
The device does not cool (plug is inserted, "POWER" LED flashes orange, display is switched off).	Battery monitor is set too high.	Select a lower battery monitor setting.
	Battery voltage is too low.	Test the battery and charge it as needed.

Fault	Possible cause	Suggested remedy
When operating from the DC outlet: The ignition is on and the device is not working and the LED is not lit.	The DC outlet is dirty. This results in a poor electrical contact.	If the plug of your cooler becomes very warm in the DC outlet, either the DC outlet must be cleaned or the plug has not been assembled correctly.
	The fuse of the DC plug has blown.	Replace the fuse in the DC plug, see chapter "Replacing the DC plug fuse (fig. 11, page 10)" on page 26.
	The device DC fuse has blown.	Replace the defective fuse, see chapter "Replacing the device DC Fuse" on page 26.
	The vehicle fuse has blown.	Replace the vehicle's DC outlet fuse. Please refer to your vehicle's operating manual.
The display shows an error message (e.g. "Err1") and the appliance does not cool.	The appliance has switched off due to an internal fault.	This can only be repaired by an authorised repair center.

8.1 The lid has been forced past the built-in stop (CFF 35, CFF 45 only)

Proceed as follows (fig. 12, page 10):

- Support the lid with one hand (A).
- Hold the latch down with the other hand (B).



CAUTION! HEALTH HAZARD

Failure to obey this caution could result in minor or moderate injury. Beware pinching your thumb while closing the lid.



NOTICE! DAMAGE HAZARD!

Failure to observe this instruction can cause the lid to break off.

- Close the lid as far as possible without pinching your thumb, while still holding the latch down, to keep it from breaking.
- ✓ The lid should now be approximately at the angle shown (fig. 12, page 10).
- Remove the hand from the latch (B), and continue closing the lid all the way.

**NOTE**

The hinges may release from the correct position during the final closing action. Reposition the lid as follows:

- ▶ Operate the latches on both sides of the lid simultaneously.
- ▶ Lift and reposition the lid.

9 Warranty

The statutory warranty period applies. If the product is defective, please contact the manufacturer's branch in your country (see dometic.com/dealer) or your retailer.

For repair and warranty processing, please include the following documents when you send in the device:

- A copy of the receipt with purchasing date
- A reason for the claim or description of the fault

10 Disposal

- ▶ Place the packaging material in the appropriate recycling waste bins wherever possible.



If you wish to finally dispose of the product, ask your local recycling centre or specialist dealer for details about how to do this in accordance with the applicable disposal regulations.

11 Technical data

	CFF20	CFF35
Connection voltage:	12/24 V \equiv 100 to 240 V \sim	
Rated current:	12 V \equiv : 4.8 A 24 V \equiv : 2.8 A 240 V \sim : 0.3 A	12 V \equiv : 7.8 A 24 V \equiv : 3.5 A 240 V \sim : 0.4 A
Cooling capacity:	+20 °C to -18 °C (+68 °F to 0 °F)	
Climate class:	N, T	
Ambient temperature:	+16 °C to +43 °C (+60 °F to +110 °F)	
Refrigerant:	R134a	
Refrigerant volume:	28 g	34 g
CO ₂ equivalent:	0.040 t	0.049 t
Global warming potential (GWP):	1430	
Dimensions (W x H x D) (including handles):	283 x 430 x 660 mm	715 x 407 x 398 mm
(W x H x D) (with handles removed):	283 x 430 x 533 mm	590 x 500 x 443 mm
Weight:	10.5 kg	17.2 kg

	CFF45	CFF70DZ
Connection voltage:	12/24 V \equiv 100 to 240 V \sim	
Rated current:	12 V \equiv : 8.6 A 24 V \equiv : 3.8 A 240 V \sim : 0.41 A	12 V \equiv : 9.0 A 24 V \equiv : 4.0 A 240 V \sim : 0.44 A
Cooling capacity:	+20 °C to -18 °C (+68 °F to 0 °F)	
Climate class:	N, T	
Ambient temperature:	+16 °C to +43 °C (+60 °F to +110 °F)	
Refrigerant:	R134a	
Refrigerant volume:	43 g	34 g
CO ₂ equivalent:	0.061 t	0.049 t
Global warming potential (GWP):	1430	
Dimensions (W x H x D) in (including handles):	715 x 475 x 398 mm	914 x 500 x 443 mm
(W x H x D) (with handles removed):	590 x 475 x 398 mm	785 x 500 x 443 mm
Weight:	18.6 kg	26.4 kg

**NOTE**

If the ambient temperature is above +32 °C (+90 °F), the minimum temperature cannot be attained.

Conformity:



Contains fluorinated greenhouse gases

Hermetically sealed equipment

Lesen und befolgen Sie bitte alle Anweisungen, Richtlinien und Warnhinweise in diesem Produkthandbuch sorgfältig, um sicherzustellen, dass Sie das Produkt ordnungsgemäß installieren und stets ordnungsgemäß betreiben und warten. Diese Anleitung MUSS bei dem Produkt verbleiben.

Durch die Verwendung des Produktes bestätigen Sie hiermit, dass Sie alle Anweisungen, Richtlinien und Warnhinweise sorgfältig gelesen haben und dass Sie die hierin dargelegten Bestimmungen verstanden haben und ihnen zustimmen. Sie erklären sich damit einverstanden, dieses Produkt nur für den angegebenen Verwendungszweck und gemäß den Anweisungen, Richtlinien und Warnhinweisen dieses Produkthandbuchs sowie gemäß allen geltenden Gesetzen und Vorschriften zu verwenden. Eine Nichtbeachtung der hierin enthaltenen Anweisungen und Warnhinweise kann zu einer Verletzung Ihrer selbst und anderer Personen, zu Schäden an Ihrem Produkt oder zu Schäden an anderem Eigentum in der Umgebung führen. Dieses Produkthandbuch, einschließlich der Anweisungen, Richtlinien und Warnhinweise, sowie die zugehörige Dokumentation können Änderungen und Aktualisierungen unterliegen. Aktuelle Produktinformationen finden Sie unter www.dometic.com.

Inhalt

1	Erklärung der Symbole	32
2	Sicherheitshinweise	33
3	Lieferumfang	36
4	Bestimmungsgemäßer Gebrauch	36
5	Funktionsbeschreibung	37
6	Bedienung	39
7	Reinigung und Pflege	49
8	Störungsbeseitigung	50
9	Garantie	52
10	Entsorgung	52
11	Technische Daten	53

1 Erklärung der Symbole



GEFAHR!

Sicherheitshinweis auf eine Gefahrensituation, die zum Tod oder zu schwerer Verletzung führt, wenn sie nicht vermieden wird.



WARNUNG!

Sicherheitshinweis auf eine Gefahrensituation, die zum Tod oder zu schwerer Verletzung führen kann, wenn sie nicht vermieden wird.

**VORSICHT!**

Sicherheitshinweis auf eine Gefahrensituation, die zu einer leichten oder mittelschweren Verletzung führen kann, wenn sie nicht vermieden wird.

**ACHTUNG!**

Hinweis auf eine Situation, die zu Sachschäden führen kann, wenn sie nicht vermieden wird.

**HINWEIS**

Ergänzende Informationen zur Bedienung des Produktes.

2 Sicherheitshinweise



WARNUNG! Nichtbeachtung dieser Sicherheitshinweise kann zum Tod oder zu schweren Verletzungen führen.

Lebensgefahr durch Stromschlag

- Wenn das Kühlgerät sichtbare Beschädigungen aufweist, dürfen Sie es nicht in Betrieb nehmen.
- Wenn das Anschlusskabel dieses Kühlgerätes beschädigt wird, muss es ersetzt werden, um Gefährdungen zu vermeiden.
- Reparaturen an diesem Kühlgerät dürfen nur von Fachkräften durchgeführt werden. Durch unsachgemäße Reparaturen können erhebliche Gefahren entstehen.

Brandgefahr

- Stellen Sie beim Aufstellen des Geräts sicher, dass das Anschlusskabel nicht eingeklemmt oder beschädigt wird.
- Positionieren Sie an der Geräterückseite keine tragbaren Mehrfachsteckdosen oder tragbare Netzteile.

Gesundheitsgefahr

- Dieses Gerät kann von Kindern ab 8 Jahren und Personen mit eingeschränkten physischen, sensorischen oder geistigen Fähigkeiten oder einem Mangel an Erfahrung und Wissen verwendet werden, wenn sie beaufsichtigt werden oder eine Anleitung zur sicheren Benutzung des Geräts erhalten haben und sie die daraus resultierenden Gefahren verstehen.
- Kinder dürfen nicht mit dem Kühlgerät spielen.

- Reinigung und Benutzer-Wartung dürfen nicht von Kindern ohne Beaufsichtigung durchgeführt werden.
- Kinder im Alter von 3 bis 8 Jahren dürfen Kühlgeräte be- und entladen.

Explosionsgefahr

- Lagern Sie keine explosionsfähigen Stoffe wie z. B. Sprühdosen mit brennbarem Treibgas im Kühlgerät.



VORSICHT! Nichtbeachtung dieser Sicherheitshinweise kann zu leichten oder mittelschweren Verletzungen führen.

Lebensgefahr durch Stromschlag

- Achten Sie vor der Inbetriebnahme darauf, dass Zuleitung und Stecker trocken sind.
- Trennen Sie das Kühlgerät von der Stromversorgung
 - vor jeder Reinigung und Pflege
 - nach jedem Gebrauch

Gesundheitsgefahr

- Prüfen Sie, ob die Kühlleistung des Kühlgerätes den Anforderungen der Lebensmittel oder Medikamente entspricht, die Sie kühlen wollen.
- Lebensmittel dürfen nur in Originalverpackungen oder geeigneten Behältern eingelagert werden.
- Das Öffnen des Kühlgerätes über einen längeren Zeitraum kann einen erheblichen Temperaturanstieg in den Fächern des Gerätes verursachen.
- Reinigen Sie regelmäßig Oberflächen, die mit Lebensmitteln und zugänglichen Entwässerungssystemen in Berührung kommen können.
- Wenn das Gerät für längere Zeit leer steht:
 - Schalten Sie das Gerät aus.
 - Tauen Sie das Gerät ab.
 - Reinigen und trocknen Sie das Gerät.
 - Lassen Sie den Deckel offen, um Schimmelbildung im Gerät zu verhindern.



ACHTUNG! Beschädigungsgefahr

- Vergleichen Sie die Spannungsangabe auf dem Typenschild mit der vorhandenen Energieversorgung.

- Schließen Sie das Kühlgerät nur wie folgt an:
 - mit dem Gleichstrom-Anschlusskabel an das Gleichstromnetz im Fahrzeug
 - oder mit dem Wechselstrom-Anschlusskabel an das Wechselstromnetz
- Ziehen Sie den Stecker nie am Anschlusskabel aus der Steckdose.
- Wenn das Kühlgerät an der Gleichstrom-Steckdose angeschlossen ist: Klemmen Sie Ihr Kühlgerät und andere Verbraucher von der Fahrzeugbatterie ab, bevor Sie ein Schnellladegerät anschließen.
- Wenn das Kühlgerät an der Gleichstrom-Steckdose angeschlossen ist: Trennen Sie die Verbindung oder schalten Sie das Kühlgerät aus, wenn Sie den Motor ausschalten. Sonst kann die Fahrzeugbatterie entladen werden.
- Das Kühlgerät ist nicht geeignet für den Transport ätzender oder lösungsmittelhaltiger Stoffe.
- Die Isolierung des Kühlgeräts enthält brennbares Zyklopentan und erfordert ein besonderes Entsorgungsverfahren. Führen Sie das Kühlgerät am Ende seiner Lebensdauer einer ordnungsgemäßen Entsorgung zu.
- Benutzen Sie keine Elektrogeräte innerhalb des Kühlgerätes, außer wenn diese Elektrogeräte vom Hersteller dafür empfohlen werden.
- Stellen Sie das Kühlgerät nicht in der Nähe von offenen Flammen oder anderen Wärmequellen (Heizung, starke Sonneneinstrahlung, Gasöfen usw.) ab.
- **Überhitzungsgefahr!**

Achten Sie stets darauf, dass die Belüftung auf allen vier Seiten des Kühlgeräts mindestens 50 mm beträgt. Halten Sie den Lüftungsbereich frei von jeglichen Gegenständen, die den Luftdurchfluss zu den Kühlkomponenten behindern können.

Platzieren Sie das Kühlgerät nicht in geschlossenen Fächern oder Bereichen, die keinen oder nur einen minimalen Luftstrom aufweisen.
- Achten Sie darauf, dass die Lüftungsöffnungen nicht abgedeckt werden.
- Füllen Sie keine Flüssigkeiten oder Eis in den Innenbehälter.
- Tauchen Sie das Kühlgerät nie in Wasser.
- Schützen Sie das Kühlgerät und die Kabel vor Hitze und Nässe.
- Das Gerät darf keinem Regen ausgesetzt werden.

3 Lieferumfang

Position (Abb. 1, Seite 3)	Anzahl	Beschreibung
1	1	Kühlbox
2	1	Anschlusskabel für Gleichstrom-Anschluss
3	1	Anschlusskabel für Wechselstrom-Anschluss
4	2	Tragegriff, bestehend aus: <ul style="list-style-type: none"> • 2 Halterungen • 1 Griffstück • 4 Befestigungsschrauben • 1 Innensechskantschlüssel
-	1	Bedienungsanleitung

4 Bestimmungsgemäßer Gebrauch

Die Kühlbox eignet sich zum Kühlen von Lebensmitteln. Die Kühlbox ist auch für den Einsatz in Fahrzeugen geeignet. Die Kühlbox kann über den Gleichstromanschluss eines Fahrzeugs oder am Wechselstromnetz betrieben werden.

Die Kühlbox ist für den Einsatz beim Camping geeignet.

Die Kühlbox ist nicht für folgende Verwendungszwecke geeignet:

- Lagerung von korrosiven, ätzenden oder lösungsmittelhaltigen Stoffen
- Einfrieren von Lebensmitteln

Diese Kühlbox ist nicht für den Einsatz als Einbaugerät geeignet.

Diese Kühlbox ist nur für den angegebenen Verwendungszweck und die Anwendung gemäß dieser Anleitung geeignet.

Dieses Handbuch enthält Informationen, die für die ordnungsgemäße Installation und den ordnungsgemäßen Betrieb der Kühlbox erforderlich sind. Installationsfehler und/oder ein nicht ordnungsgemäßer Betrieb oder nicht ordnungsgemäße Wartung haben eine unzureichende Leistung und u. U. einen Ausfall des Geräts zur Folge.

Der Hersteller übernimmt keine Haftung für Verletzungen oder Schäden am Produkt, die durch Folgendes entstehen:

- Unsachgemäße Montage oder falscher Anschluss, einschließlich Überspannung

- Unsachgemäße Wartung oder Verwendung von anderen als den vom Hersteller gelieferten Original-Ersatzteilen
- Veränderungen am Produkt ohne ausdrückliche Genehmigung des Herstellers
- Verwendung für andere als die in der Anleitung beschriebenen Zwecke

Dometic behält sich das Recht vor, das Erscheinungsbild des Produkts und dessen technische Daten zu ändern.

5 Funktionsbeschreibung

Die Kühlung erfolgt durch einen wartungsarmen Kühlkreislauf mit Kompressor. Die umfassende Isolierung und der leistungsstarke Kompressor gewährleisten eine effiziente und schnelle Kühlung.

Die Kühlbox ist für den mobilen Einsatz geeignet.

Die Kühlbox kann einer kurzzeitigen Krängung von 30° ausgesetzt werden, z. B. beim Einsatz auf Booten.



5.1 Funktionsumfang

- Netzteil mit Vorrangschaltung zum Anschluss an Wechselspannung
- Dreistufiger Batteriewächter zum Schutz der Fahrzeugbatterie
automatische Abschaltung bei niedriger Batteriespannung
- Display mit Temperaturanzeige in °C und °F
- Temperatureinstellung: Mit zwei Tasten in Schritten von 1 °C (2 °F)
- Displayhelligkeitsregelung mit 3 Helligkeitsstufen
- Abnehmbarer Drahtkorb (nur CFF 35, CFF 45, CFF 70DZ)
- Abnehmbare Tragegriffe

5.2 Bedien- und Anzeigeelemente

Deckelverriegelungen (Abb. 2, Seite 4)

Bedienfeld (Abb. 3, Seite 5)

Pos.	Beschreibung	Erläuterung
1	ON OFF	Schaltet die Kühlbox ein oder aus, wenn die Taste ein bis zwei Sekunden gedrückt wird
2	BETRIEBSAN- ZEIGE „  “	Betriebsanzeige LED leuchtet grün: Kompressor ist an LED leuchtet orange: Kompressor ist aus LED blinkt orange: Display aufgrund niedriger Batteriespannung automatisch ausgeschaltet
3	ERROR	LED blinkt rot: Gerät ist eingeschaltet, jedoch nicht betriebsbereit
4	–	Display, zeigt die Werte an Nur CFF70DZ: Es gibt ein Display pro Zone
5	SET	Wählt den Eingabemodus – Temperatureinstellung – Anzeige Celsius oder Fahrenheit – Einstellung Batteriewächter – Einstellung Displayhelligkeit
6	MINUS –	Einmal drücken, um den Wert zu verringern
7	PLUS +	Einmal drücken, um den Wert zu erhöhen
8		Nur CFF70DZ: Betriebsanzeige: Die LED leuchtet blau, wenn das Fach gekühlt wird

Anschlussbuchsen (Abb. 4, Seite 5)

Pos.	Beschreibung
1	Anschlussbuchse Wechselspannungsversorgung
2	Halter Sicherung für Wechselstromkreis
3	Abdeckung Sicherung für Gleichstromkreis
4	Anschlussbuchse Gleichspannungsversorgung

6 Bedienung

Um Lebensmittelverschwendung zu vermeiden, beachten Sie bitte Folgendes:

- Halten Sie Temperaturschwankungen so gering wie möglich. Öffnen Sie die Kühlbox nur so oft und so lange wie nötig. Lagern Sie Lebensmittel so, dass die Luft immer noch gut zirkulieren kann.
- Passen Sie die Temperatur der Menge und Art der Lebensmittel an.
- Lebensmittel nehmen leicht Gerüche auf und geben Gerüche oder Aromen ab. Lagern Sie Lebensmittel daher stets abgedeckt oder in geschlossenen Behältern bzw. Flaschen.

6.1 Vor dem ersten Gebrauch



HINWEIS

Bevor Sie das neue Kühlgerät in Betrieb nehmen, sollten Sie es aus hygienischen Gründen innen und außen mit einem feuchten Tuch reinigen (siehe auch Kapitel „Reinigung und Pflege“ auf Seite 49).

Griffe montieren (Abb. **5**, Seite 6)

Die Griffe liegen lose bei. Falls Sie die Griffe montieren wollen, gehen Sie wie folgt vor:

- ▶ Fügen Sie jeweils zwei Halter (**1**) und ein Griffstück (**2**) zu einem Griff zusammen.
- ▶ Befestigen Sie die Halter mit den beiliegenden Schrauben in den vorgesehenen Bohrungen.

Deckelöffnungsrichtung umkehren

- ▶ **CFF70DZ:** Um die Deckelöffnungsrichtung umzukehren, gehen Sie wie abgebildet vor (Abb. **6**, Seite 7).

Deckel öffnen oder abnehmen (Abb. **7**, Seite 8)

- ▶ Um den Deckel zu öffnen, entriegeln Sie (**A**).
CFF35, CFF45: Der Deckel kann von beiden Seiten geöffnet werden.
- ▶ **CFF35, CFF45:** Lösen Sie die Verriegelung an beiden Seiten (**B**) gleichzeitig, um den Deckel abzunehmen.
CFF20, CFF70DZ: Um den Deckel abzunehmen, drücken Sie den Deckel über die Deckelanschlagposition (**B**) hinaus.

Deckelanschlagposition (Abb. **8**, Seite 9)

Der Deckel wird durch einen integrierten Anschlag in einer Endposition gehalten (**A**). Drücken Sie den Deckel nicht gewaltsam über diese Endposition hinaus (**B**).



ACHTUNG! BESCHÄDIGUNGSGEFAHR

CFF 35, CFF 45: Wenn der Deckel zu weit geöffnet wurde, führen Sie die in Kapitel „Der Deckel wurde über den integrierten Anschlag hinaus gedrückt (nur CFF 35, CFF 45)“ auf Seite 51 beschriebenen Schritte durch.

Korbeinsatz herausnehmen (Abb. **9**, Seite 9)



ACHTUNG! BESCHÄDIGUNGSGEFAHR!

Wird der Korbeinsatz bei geöffnetem Deckel herausgenommen, kann der Deckel verkratzt und der Korbeinsatz verbogen werden. Wir empfehlen daher, den Deckel vor Herausnehmen des Korbeinsatzes abzunehmen.

Temperatureinheit wählen

Die Temperaturanzeige kann zwischen Celsius und Fahrenheit umgeschaltet werden. Gehen Sie dazu wie folgt vor:

- ▶ Schalten Sie die Kühlbox ein.
- ▶ **CFF 20, CFF 35, CFF 45:** Drücken Sie die Taste „SET“ (Abb. **3** 5, Seite 5) zweimal.
CFF 70DZ: Drücken Sie die Taste „SET“ (Abb. **3** 5, Seite 5) dreimal.
- ▶ Wählen Sie mithilfe der Plus- „+“ (Abb. **3** 7, Seite 5) bzw. Minus-Taste „-“ (Abb. **3** 6, Seite 5) Celsius oder Fahrenheit aus.
- ✓ Das Display zeigt für einige Sekunden die eingestellte Temperatureinheit an. Das Display blinkt einige Male, bevor es zur Darstellung der aktuellen Temperatur zurückkehrt.

6.2 Energie sparen

- Wählen Sie einen gut belüfteten und vor Sonneneinstrahlung geschützten Stellplatz.
- Lassen Sie warme Speisen erst abkühlen, bevor Sie sie im Gerät kühl halten.
- Öffnen Sie das Kühlgerät nicht häufiger als nötig.
- Lassen Sie das Kühlgerät nicht länger offen stehen als nötig.

- Wenn das Gerät über einen Korb verfügt: Um einen optimalen Energieverbrauch zu erreichen, positionieren Sie den Korb auf die gleiche Weise wie bei der Auslieferung.
- Prüfen Sie in regelmäßigen Abständen, ob die Dichtung des Deckels noch richtig sitzt.
- Tauen Sie die Kühlbox ab, sobald sich eine Eisschicht gebildet hat.
- Vermeiden Sie eine unnötig tiefe Innentemperatur.

6.3 Kühlgerät anschließen

An eine Batterie anschließen (Fahrzeug oder Boot)

Die Kühlbox kann mit 12 V oder 24 V $\overline{=}$ betrieben werden.



ACHTUNG! BESCHÄDIGUNGSGEFAHR

Klemmen Sie die Kühlbox und andere Verbraucher von der Batterie ab, bevor Sie die Batterie mit einem Schnellladegerät aufladen. Überspannungen können die Elektronik der Geräte beschädigen.

Zur Sicherheit ist die Kühlbox mit einem elektronischen Verpolungsschutz ausgestattet, der die Kühlbox vor Kurzschluss beim Batterieanschluss schützt.

Gleichstromstecker mit Sicherung verwenden



ACHTUNG! BESCHÄDIGUNGSGEFAHR

Zum Schutz des Geräts verfügt das im Lieferumfang enthaltene Gleichstromkabel über eine Sicherung im Stecker. Entfernen Sie **nicht** den Gleichstromstecker mit der Sicherung. Verwenden Sie nur das im Lieferumfang enthaltene Gleichstromkabel.

- Stecken Sie das Gleichstromanschlusskabel (Abb. **1** 2, Seite 3) in die Gleichspannungsbuchse der Kühlbox (Abb. **4** 3, Seite 5).
- Schließen Sie das Anschlusskabel an eine Gleichstromversorgung an.

Anschluss an eine Wechselstromversorgung



GEFAHR! LEBENSGEFAHR DURCH STROMSCHLAG

Nichtbeachtung dieser Warnungen kann zum Tod oder schwerer Verletzung führen.

- Hantieren Sie nie mit Steckern und Schaltern, wenn Sie nasse Hände haben oder mit den Füßen in der Nässe stehen.
- Wenn Sie Ihr Kühlgerät an Bord eines Bootes an einem Wechselspannungsnetz betreiben, müssen Sie einen FI-Schutzschalter zwischen Wechselspannungsnetz und Kühlgerät schalten. Lassen Sie sich von einem Fachmann beraten.

Die Kühlgeräte verfügen über ein integriertes Multispannungsnetzteil mit Vorrangschaltung zum Anschluss an eine Wechselspannung. Durch die Vorrangschaltung wird automatisch auf Wechselspannungsbetrieb umgeschaltet, wenn das Gerät an ein Wechselstromnetz angeschlossen wird, auch wenn das Gleichstromanschlusskabel noch angeschlossen ist.

Beim Umschalten zwischen Wechselstromnetz und Batterieversorgung kann die rote LED kurz aufleuchten.

- ▶ Stecken Sie das Wechselstromanschlusskabel (Abb. **1** 3, Seite 3) in die Wechselspannungsbuchse der Kühlbox (Abb. **4** 1, Seite 5).
- ▶ Schließen Sie das Anschlusskabel an eine Wechselstromversorgung an.

6.4 Batteriewächter verwenden

Das Gerät ist mit einem mehrstufigen Batteriewächter ausgestattet, der Ihre Fahrzeugbatterie beim Anschluss an das Bordnetz vor zu tiefer Entladung schützt.

Wird die Kühlbox bei ausgeschalteter Zündung im Fahrzeug betrieben, schaltet sich die Kühlbox selbstständig ab, sobald die Versorgungsspannung unter einen einstellbaren Wert abfällt. Die Kühlbox schaltet sich wieder ein, sobald durch Aufladung der Batterie die Wiedereinschaltspannung erreicht wird.



ACHTUNG! BESCHÄDIGUNGSGEFAHR

Die Batterie ist bei Abschalten durch den Batteriewächter nicht mehr vollständig aufgeladen. Vermeiden Sie daher mehrmaliges Starten oder den Betrieb von Stromverbrauchern ohne längere Aufladephasen. Sorgen Sie dafür, dass die Batterie wieder aufgeladen wird.

Im Modus „HIGH“ spricht der Batteriewächter schneller an als in den Stufen „LOW“ und „MED“ (siehe folgende Tabelle).

Batteriewächter-Modus	LOW	MED	HIGH
Ausschaltspannung bei 12 V	10,1 V	11,2 V	11,8 V
Wiedereinschaltspannung bei 12 V	11,4 V	12,2 V	12,6 V
Ausschaltspannung bei 24 V	21,5 V	24,1 V	24,6 V
Wiedereinschaltspannung bei 24 V	23,0 V	25,3 V	26,2 V

Der Batteriewächter-Modus kann wie folgt eingestellt werden:

- ▶ Schalten Sie die Kühlbox ein.
- ▶ Drücken Sie die Taste „SET“ (Abb. **3** 5, Seite 5):
 - **CFF20, CFF35, CFF45:** dreimal.
 - **CFF70DZ:** viermal.
- ▶ Wählen Sie mithilfe der Plus- „+“ (Abb. **3** 7, Seite 5) bzw. Minus-Taste „-“ (Abb. **3** 6, Seite 5) den Batteriewächter-Modus aus.
- ✓ Auf dem Display wird Folgendes angezeigt:
Lo (LOW), ME (MED), Hi (HIGH)
- ✓ Das Display zeigt für einige Sekunden den eingestellten Modus an. Das Display blinkt einige Male, bevor es zur Darstellung der aktuellen Temperatur zurückkehrt.



HINWEIS

Wenn die Kühlbox von der Starterbatterie versorgt wird, wählen Sie den Batteriewächter-Modus „HIGH“. Wenn die Kühlbox an eine Versorgungsbatterie angeschlossen ist, ist der Batteriewächter-Modus „LOW“ ausreichend.

6.5 Kühlgerät verwenden



ACHTUNG! GEFAHR VON ÜBERHITZUNG

Stellen Sie jederzeit eine ausreichende Belüftung sicher, sodass die beim Betrieb entstehende Wärme abgeführt werden kann. Stellen Sie sicher, dass die Lüftungsschlitze nicht abgedeckt sind. Sorgen Sie dafür, dass das Gerät in ausreichendem Abstand zu Wänden oder Gegenständen steht, sodass die Luft zirkulieren kann.

- ▶ Stellen Sie die Kühlbox auf eine feste Unterlage. Achten Sie darauf, dass die Lüftungsschlitze nicht abgedeckt sind und die erwärmte Luft abgeleitet werden kann. Wir empfehlen einen Abstand von mindestens 50 mm um die Lüftungsschlitze.



ACHTUNG! BESCHÄDIGUNGSGEFAHR

Stellen Sie die Kühlbox wie dargestellt auf (Abb. **1**, Seite 3). Wird die Kühlbox in einer anderen Ausrichtung betrieben, kann das Gerät Schaden nehmen.

- ▶ Schließen Sie die Kühlbox an (siehe Kapitel „Kühlgerät anschließen“ auf Seite 41).



ACHTUNG! GEFAHR DURCH ZU NIEDRIGE TEMPERATUR

Achten Sie darauf, dass sich nur Gegenstände bzw. Waren in dem Kühlgerät befinden, die auf die gewählte Temperatur gekühlt werden dürfen.

- ▶ Drücken Sie die Ein-/Austaste (Abb. **3** 1, Seite 5) für ein bis zwei Sekunden.
- ✓ Die LED „“ leuchtet auf (Abb. **3** 2, Seite 5).
- ✓ Das Display (Abb. **3** 4, Seite 5) schaltet sich ein und zeigt die aktuelle Temperatur an.
- ✓ Die Kühlbox startet mit dem Kühlen des Innenraums.



HINWEIS

Bei Betrieb an einer Batterie schaltet sich das Display bei niedriger Batteriespannung automatisch ab. Die LED „“ blinkt orange.

Kühlboxdeckel verriegeln

- ▶ Schließen Sie den Deckel.
- ▶ Drücken Sie die Verriegelung (Abb. **2**, Seite 4) nach unten, bis sie hörbar einrastet.



HINWEIS

CFF 35, CFF 45: Stellen Sie bei Verriegeln des Deckels sicher, dass die Verriegelungsstifte auf beiden Seiten vollständig eingerastet sind, um eine gute Abdichtung des Deckels sicherzustellen. Eine Verriegelung rastet möglicherweise kurz vor der anderen ein. Wenn der Deckel nicht auf beiden Seiten gleichmäßig geschlossen ist, drücken Sie erneut, bis ein Einrasten hörbar ist.

6.6 Temperatur einstellen

CFF20, CFF35, CFF45

- ▶ Drücken Sie die Taste „SET“ (Abb. **3** 5, Seite 5) einmal.
- ▶ Stellen Sie mithilfe der Plus- „+“ (Abb. **3** 7, Seite 5) bzw. Minus-Taste „-“ (Abb. **3** 6, Seite 5) die Kühltemperatur ein.
- ✓ Das Display zeigt für einige Sekunden die Kühltemperatur an. Das Display blinkt einige Male, bevor es zur Darstellung der aktuellen Temperatur zurückkehrt.

CFF70DZ

- ▶ Drücken Sie die Taste „SET“ (Abb. **3** 5, Seite 5):
 - einmal für das große Fach
 - zweimal für das kleine Fach
- ✓ Das Display des gewählten Fachs blinkt.
- ▶ Stellen Sie mithilfe der Plus- „+“ (Abb. **3** 7, Seite 5) bzw. Minus-Taste „-“ (Abb. **3** 6, Seite 5) die Kühltemperatur ein.
Jedes Fach kann so eingestellt werden, dass es als Kühl- oder Tiefkühlfach dient.
- ✓ Das Display des gewählten Fachs zeigt für einige Sekunden die Kühltemperatur an. Das Display blinkt einige Male, bevor es zur Darstellung der aktuellen Temperatur zurückkehrt.

6.7 Ein Fach ein- oder ausschalten (CFF70DZ)

Wenn nur ein Fach benötigt wird, kann das andere Fach abgeschaltet werden, um Energie zu sparen.

Ein Fach ausschalten

Wenn das Display des Fachs eine Temperatur anzeigt, können Sie das Fach wie folgt ausschalten:

- ▶ Drücken Sie die Taste „SET“ (Abb. **3** 5, Seite 5):
 - einmal für das große Fach
 - zweimal für das kleine Fach
- ✓ Das Display des jeweiligen Fachs blinkt.
- ▶ Drücken Sie den Taster „ON/OFF“ (Abb. **3** 1, Seite 5).
- ✓ Auf dem Display des jeweiligen Kühlfachs blinkt „OFF“ fünf Sekunden lang, dann wird „OFF“ angezeigt.

Ein Fach einschalten

Wenn das Display des Fachs „OFF“ anzeigt, können Sie das Fach wie folgt einschalten:

- ▶ Drücken Sie die Taste „SET“ (Abb. **3** 5, Seite 5):
 - einmal für das große Fach
 - zweimal für das kleine Fach
- ✓ Das Display des jeweiligen Fachs blinkt.
- ▶ Drücken Sie den Taster „ON/OFF“ (Abb. **3** 1, Seite 5).
- ✓ Das Display zeigt für einige Sekunden die Kühltemperatur an. Das Display blinkt einige Male, bevor es zur Darstellung der aktuellen Temperatur zurückkehrt.

6.8 Displayhelligkeit einstellen

Die Displayhelligkeit kann an dunkle Umgebungen angepasst werden. Um die Helligkeitsstufe des Displays einzustellen, gehen Sie wie folgt vor:

- ▶ Schalten Sie die Kühlbox ein.
- ▶ Drücken Sie die Taste „SET“ (Abb. **3** 5, Seite 5):
 - **CFF 20, CFF 35, CFF 45:** viermal.
 - **CFF 70DZ:** fünfmal.
- ▶ Stellen Sie mithilfe der Plus- „+“ (Abb. **3** 7, Seite 5) oder Minus-Taste „-“ (Abb. **3** 6, Seite 5) die Helligkeit des Displays ein.
- ✓ Auf dem Display wird Folgendes angezeigt:
d0 (Standard), d1 (mittel), d2 (dunkel)
- ✓ Auf dem Display wird der eingestellte Modus für einige Sekunden angezeigt. Das Display blinkt zweimal, bevor es zur Darstellung der aktuellen Temperatur zurückkehrt.



HINWEIS

- Die werkseitige Standardeinstellung des Displays ist d0 (Standard).
- Bei Auftreten einer Störung wird die Helligkeit automatisch auf den Wert d0 (Standard) zurückgestellt. Nach der Störungsbeseitigung wird die eingestellte Helligkeit wieder aktiviert.

6.9 Kühlgerät ausschalten

- ▶ Entleeren Sie die Kühlbox.
- ▶ Schalten Sie die Kühlbox aus.
- ▶ Ziehen Sie das Anschlusskabel ab.

Wenn Sie die Kühlbox für längere Zeit nicht benutzen wollen:

- ▶ Lassen Sie den Deckel leicht geöffnet. So verhindern Sie, dass sich Gerüche bilden.

6.10 Kühlbox abtauen

Luftfeuchtigkeit kann sich im Innenraum des Kühlgerätes als Reif niederschlagen, der die Kühlleistung verringert.



ACHTUNG! BESCHÄDIGUNGSGEFAHR

Verwenden Sie nie harte oder spitze Werkzeuge zum Entfernen von Eisschichten oder zum Lösen festgefrorener Gegenstände.

Gehen Sie wie folgt vor, um die Kühlbox abzutauen:

- ▶ Entfernen Sie alle Gegenstände aus dem Kühlgerät.
- ▶ Lagern Sie sie ggf. in einem anderen Kühlgerät, damit sie kalt bleiben.
- ▶ Schalten Sie das Gerät aus.
- ▶ Lassen Sie den Deckel geöffnet.
- ▶ Wischen Sie das Tauwasser auf.

6.11 Sicherung für Wechselstromkreis ersetzen



GEFAHR! LEBENSGEFAHR DURCH STROMSCHLAG

Nichtbeachtung dieser Warnung kann zum Tod oder schwerer Verletzung führen.

Trennen Sie das Gerät vor dem Austauschen der Gerätesicherung von der Spannungsversorgung und ziehen Sie das Anschlusskabel ab.

- ▶ Unterbrechen Sie die Spannungsversorgung des Gerätes.
- ▶ Entfernen Sie das Stromkabel.

- ▶ Hebeln Sie den Sicherungseinsatz (Abb. **4** 2, Seite 5) z. B. mit einem Schraubendreher heraus.
- ▶ Tauschen Sie die defekte Glassicherung gegen eine neue Sicherung desselben Typs mit demselben Wert (4 A, 250 V) aus.
- ▶ Drücken Sie den Sicherungseinsatz wieder in das Gehäuse.
- ▶ Verbinden Sie das Gerät wieder mit der Spannungsversorgung.

6.12 Gerätesicherung für Gleichstromkreis ersetzen

- ▶ Unterbrechen Sie die Spannungsversorgung des Gerätes.
- ▶ Hebeln Sie die Abdeckung der Sicherung (Abb. **4** 3, Seite 5) heraus.
- ▶ Drehen Sie die Abdeckung der Sicherung um und entfernen Sie die Sicherung mithilfe des Hakens.
- ▶ Ersetzen Sie die defekte Sicherung durch eine neue Sicherung des gleichen Typs (Flachstecksicherung, 10 A, gemäß Automobilstandard).
- ▶ Setzen Sie den Sicherungsdeckel wieder ein.
- ▶ Verbinden Sie das Gerät wieder mit der Spannungsversorgung.

6.13 Sicherung im Gleichstromstecker ersetzen (Abb. **11**, Seite 10)

- ▶ Schrauben Sie das Kontaktstiftgehäuse (**3**) vom Stecker (**1**) ab.
- ▶ Ersetzen Sie die defekte Sicherung (**2**) durch eine neue Sicherung desselben Typs mit demselben Wert (3AG, flink, 10 A).
- ▶ Setzen Sie den Stecker in umgekehrter Reihenfolge wieder zusammen.

6.14 Lichtleiterplatte wechseln



ACHTUNG! Beschädigungsgefahr

Die Lampe darf nur durch den Hersteller, einen Kundendienst oder eine ähnlich qualifizierte Person ersetzt werden, um Beschädigungen zu vermeiden.

7 Reinigung und Pflege



WARNUNG! LEBENSGEFAHR DURCH STROMSCHLAG

Nichtbeachtung dieser Warnung kann zum Tod oder schwerer Verletzung führen.

Trennen Sie vor jeder Reinigung und Pflege das Gerät von der Stromversorgung.



ACHTUNG! Beschädigungsgefahr!

- Reinigen Sie das Kühlgerät niemals unter fließendem Wasser oder gar im Spülwasser.
- Verwenden Sie zur Reinigung keine scharfen Reinigungsmittel oder harten Gegenstände, da diese das Kühlgerät beschädigen können.

- Reinigen Sie das Kühlgerät innen und außen gelegentlich mit einem feuchten Tuch.
- Stellen Sie sicher, dass die Be- und Entlüftungsöffnungen des Kühlgerätes frei von Staub und Verunreinigungen sind, damit die beim Betrieb entstehende Wärme abgeführt werden kann und das Kühlgerät keinen Schaden nimmt.

8 Störungsbeseitigung

Störung	Mögliche Ursache	Lösungsvorschlag
Das Gerät funktioniert nicht, LED leuchtet nicht.	Die angeschlossene Stromversorgung führt keine Spannung.	An Gleichstrom-Steckdose angeschlossen: Bei den meisten Fahrzeugen muss der Zündschalter eingeschaltet sein, damit die Gleichstromsteckdose Spannung führt. An Wechselstrom-Steckdose angeschlossen: Versuchen Sie es an einer anderen Steckdose.
	Eine der Gerätesicherungen ist defekt.	Tauschen Sie die defekte Gerätesicherung aus (siehe Kapitel „Sicherung für Wechselstromkreis ersetzen“ auf Seite 47 oder Kapitel „Gerätesicherung für Gleichstromkreis ersetzen“ auf Seite 48).
	Das integrierte Netzteil ist defekt.	Die Reparatur darf nur von einem zugelassenen Kundendienstbetrieb durchgeführt werden.
Das Gerät kühlt nicht (Stecker ist eingesteckt, LED der Betriebsanzeige leuchtet).	Kompressor defekt.	Die Reparatur darf nur von einem zugelassenen Kundendienstbetrieb durchgeführt werden.
Das Gerät kühlt nicht (Stecker ist eingesteckt, LED der Betriebsanzeige blinkt orange, Display ist abgeschaltet).	Der Batteriewächter ist zu hoch eingestellt.	Wählen Sie eine niedrigere Einstellung für den Batteriewächter.
	Batteriespannung nicht ausreichend.	Prüfen Sie die Batterie und laden Sie sie gegebenenfalls.

Störung	Mögliche Ursache	Lösungsvorschlag
Bei Betrieb an der Gleichstromsteckdose: Die Zündung ist eingeschaltet, das Gerät funktioniert nicht und die LED leuchtet nicht.	Die Gleichstromsteckdose ist verschmutzt. Das hat einen schlechten elektrischen Kontakt zur Folge.	Wenn der Stecker in der Gleichstromsteckdose sehr warm wird, muss entweder die Steckdose gereinigt werden oder der Stecker ist möglicherweise nicht richtig zusammengebaut.
	Die Sicherung des Gleichstromsteckers ist durchgebrannt.	Ersetzen Sie die Sicherung im Gleichstromstecker (siehe Kapitel „Sicherung im Gleichstromstecker ersetzen (Abb. 11 , Seite 10)“ auf Seite 48).
	Die Gerätesicherung für den Gleichstromkreis ist durchgebrannt.	Tauschen Sie die defekte Sicherung aus (siehe Kapitel „Gerätesicherung für Gleichstromkreis ersetzen“ auf Seite 48).
	Die Fahrzeug-Sicherung ist durchgebrannt.	Tauschen Sie die Sicherung der Gleichstromsteckdose des Fahrzeugs aus. Beachten Sie dazu die Bedienungsanleitung Ihres Fahrzeugs.
Das Display zeigt eine Fehlermeldung (z. B. „Err1“) an und das Gerät kühlt nicht.	Eine interne Betriebsstörung hat das Gerät ausgeschaltet.	Die Reparatur darf nur von einem zugelassenen Kundendienstbetrieb durchgeführt werden.

8.1 Der Deckel wurde über den integrierten Anschlag hinaus gedrückt (nur CFF35, CFF45)

Gehen Sie wie folgt vor (Abb. **12**, Seite 10):

- Stützen Sie den Deckel mit einer Hand (**A**).
- Drücken Sie mit der anderen Hand die Verriegelung nach unten (**B**).



VORSICHT! GESUNDHEITSGEFAHR

Nichtbeachtung kann zu geringer oder mittelschwerer Verletzung führen.

Achten Sie darauf, sich bei Schließen des Deckels nicht den Daumen einzuklemmen.



ACHTUNG! BESCHÄDIGUNGSGEFAHR!

Nichtbeachtung kann zu einem Abbrechen des Deckels führen.

- ▶ Schließen Sie den Deckel so weit, wie es ohne Einklemmen Ihres Daumens möglich ist, und drücken Sie dabei die Verriegelung weiter nach unten, damit diese nicht abbricht.
- ✓ Der Deckel sollte nun in etwa im gezeigten Winkel sein (Abb. **12**, Seite 10).
- ▶ Entfernen Sie die Hand von der Verriegelung (**B**) und schließen Sie den Deckel vollständig.

**HINWEIS**

Die Scharniere können sich während des Schließens aus ihrer korrekten Position lösen. Positionieren Sie den Deckel wie folgt:

- ▶ Betätigen Sie die Scharniere auf beiden Seiten des Deckels gleichzeitig.
- ▶ Heben Sie den Deckel ab und positionieren Sie ihn neu.

9 Garantie

Es gilt die gesetzliche Gewährleistungsfrist. Sollte das Produkt defekt sein, wenden Sie sich bitte an die Niederlassung des Herstellers in Ihrem Land (siehe dometic.com/dealer) oder an Ihren Fachhändler.

Zur Reparatur- bzw. Gewährleistungsbearbeitung müssen Sie folgende Unterlagen mitschicken:

- eine Kopie der Rechnung mit Kaufdatum,
- einen Reklamationsgrund oder eine Fehlerbeschreibung.

10 Entsorgung

- ▶ Geben Sie das Verpackungsmaterial möglichst in den entsprechenden Recycling-Müll.



Wenn Sie das Produkt endgültig außer Betrieb nehmen, informieren Sie sich bitte beim nächsten Recyclingcenter oder bei Ihrem Fachhändler über die zutreffenden Entsorgungsvorschriften.

11 Technische Daten

	CFF20	CFF35
Anschlussspannung:	12/24 V \equiv 100 bis 240 V \sim	
Nennstrom:	12 V \equiv : 4,8 A 24 V \equiv : 2,8 A 240 V \sim : 0,3 A	12 V \equiv : 7,8 A 24 V \equiv : 3,5 A 240 V \sim : 0,4 A
Kühlleistung:	+20 °C bis -18 °C (+68 °F bis 0 °F)	
Klimaklasse:	N, T	
Umgebungstemperatur:	+16 °C to +43 °C (+60 °F to +110 °F)	
Kältemittel:	R134a	
Kältemittelvolumen:	28 g	34 g
CO ₂ -Äquivalent:	0,040 t	0,049 t
Treibhauspotential (GWP):	1430	
Abmessungen (B x H x T) (inkl. Griffe):	283 x 430 x 660 mm	715 x 407 x 398 mm
(B x H x T) (bei abgenommenen Griffen):	283 x 430 x 533 mm	590 x 500 x 443 mm
Gewicht:	10,5 kg	17,2 kg

	CFF45	CFF70DZ
Anschlussspannung:	12/24 V \equiv 100 bis 240 V \sim	
Nennstrom:	12 V \equiv : 8,6 A 24 V \equiv : 3,8 A 240 V \sim : 0,41 A	12 V \equiv : 9,0 A 24 V \equiv : 4,0 A 240 V \sim : 0,44 A
Kühlleistung:	+20 °C bis -18 °C (+68 °F bis 0 °F)	
Klimaklasse:	N, T	
Umgebungstemperatur:	+16 °C to +43 °C (+60 °F to +110 °F)	
Kältemittel:	R134a	
Kältemittelvolumen:	43 g	34 g
CO ₂ -Äquivalent:	0,061 t	0,049 t
Treibhauspotential (GWP):	1430	
Abmessungen (B x H x T) (inkl. Griffe):	715 x 475 x 398 mm	914 x 500 x 443 mm
(B x H x T) (bei abgenommenen Griffen):	590 x 475 x 398 mm	785 x 500 x 443 mm
Gewicht:	18,6 kg	26,4 kg



HINWEIS

Beim Umgebungstemperaturen über +32 °C (+90 °F) kann die minimale Temperatur nicht erreicht werden.

Konformitätserklärung:



Enthält fluorierte Treibhausgase

Hermetisch geschlossene Einrichtung

Veillez lire et suivre attentivement l'ensemble des instructions, directives et avertissements figurant dans ce manuel afin de vous assurer que vous installez, utilisez et entretenez le produit correctement à tout moment. Ces instructions DOIVENT rester avec ce produit.

En utilisant le produit, vous confirmez par la présente que vous avez lu attentivement l'ensemble des instructions, directives et avertissements et que vous comprenez et acceptez de respecter les modalités et conditions énoncées dans le présent document. Vous acceptez d'utiliser ce produit uniquement pour l'usage et l'application prévus et conformément aux instructions, directives et avertissements figurant dans le manuel du produit, ainsi qu'à toutes les lois et réglementations applicables. Si vous ne lisez et ne respectez pas les instructions et les avertissements figurant dans ce manuel, vous risquez de vous blesser ou de blesser d'autres personnes, d'endommager votre produit ou d'endommager d'autres biens à proximité. Le présent manuel produit, y compris les instructions, directives et avertissements, ainsi que la documentation associée peuvent faire l'objet de modifications et de mises à jour. Pour obtenir des informations actualisées sur le produit, rendez-vous sur www.dometic.com.

Sommaire

1	Signification des symboles	55
2	Consignes de sécurité	56
3	Contenu de la livraison	59
4	Usage conforme	59
5	Description du fonctionnement	60
6	Utilisation	62
7	Nettoyage et maintenance	71
8	Guide de dépannage	72
9	Garantie	74
10	Mise au rebut	74
11	Caractéristiques techniques	75

1 Signification des symboles



DANGER !

Consigne de sécurité signalant une situation dangereuse qui entraîne la mort ou de graves blessures si elle n'est pas évitée.



AVERTISSEMENT !

Consigne de sécurité signalant une situation dangereuse qui peut entraîner la mort ou de graves blessures si elle n'est pas évitée.

**ATTENTION !**

Consigne de sécurité signalant une situation dangereuse qui peut entraîner des blessures de gravité moyenne ou légère si elle n'est pas évitée.

**AVIS !**

Remarque signalant une situation qui peut entraîner des dommages matériels si elle n'est pas évitée.

**REMARQUE**

Informations complémentaires sur l'utilisation du produit.

2 Consignes de sécurité



AVERTISSEMENT ! Le non-respect de ces mises en garde peut entraîner des blessures graves, voire mortelles.

Danger de mort par électrocution

- Si l'appareil présente des dégâts visibles, vous ne devez pas le mettre en service.
- Si le câble d'alimentation de ce dispositif de refroidissement est endommagé, il doit être remplacé pour éviter tout danger.
- Seul un personnel qualifié est habilité à effectuer des réparations sur l'appareil. Toute réparation mal effectuée risque d'entraîner de graves dangers.

Risque d'incendie

- Veillez à ne pas coincer ni endommager le cordon d'alimentation lors de la mise en place de l'appareil.
- Ne placez pas de multiprises portables ou de blocs d'alimentation portables à l'arrière de l'appareil.

Risque pour la santé

- Cet appareil peut être utilisé par des enfants âgés de 8 ans et plus et des personnes ayant des capacités physiques, sensorielles ou mentales réduites ou un manque d'expérience et de connaissances, s'ils sont sous surveillance ou ont reçu des instructions sur l'utilisation de l'appareil en toute sécurité et comprennent les risques impliqués.
- Les enfants ne doivent pas jouer avec cet appareil.

- Le nettoyage et la maintenance ne doivent pas être effectués par des enfants sans surveillance.
- Les enfants âgés de 3 à 8 ans peuvent charger et décharger les appareils de réfrigération.

Risque d'explosion

- Ne stockez aucune substance explosive comme p. ex. des aérosols contenant des agents propulseurs dans l'appareil.



ATTENTION ! Le non-respect de ces mises en garde peut entraîner des blessures légères ou de gravité modérée.

Danger de mort par électrocution

- Avant de mettre l'appareil en service, assurez-vous que la ligne d'alimentation électrique et la fiche sont sèches.
- Débranchez l'appareil du secteur
 - avant tout nettoyage et entretien
 - après chaque utilisation

Risque pour la santé

- Veuillez vérifier si la puissance frigorifique de l'appareil correspond à la température de conservation recommandée pour les aliments ou les médicaments que vous souhaitez refroidir.
- Les aliments ne peuvent être conservés que dans leurs emballages originaux ou dans des récipients appropriés.
- Une ouverture prolongée de l'appareil de réfrigération peut entraîner une augmentation significative de la température dans les compartiments de l'appareil.
- Nettoyez régulièrement les surfaces qui entrent en contact avec les aliments, ainsi que les systèmes de drainage accessibles.
- Si l'appareil reste vide pendant une longue période :
 - Éteignez l'appareil.
 - Dégivrez l'appareil.
 - Nettoyez et séchez l'appareil.
 - Laissez la porte ouverte pour éviter la formation de moisissures à l'intérieur de l'appareil.



AVIS ! Risque d'endommagement

- Comparez la tension indiquée sur la plaque signalétique avec l'alimentation électrique dont vous disposez.

- Branchez l'appareil uniquement comme indiqué ci-dessous :
 - avec le câble de raccordement CC sur une prise CC du véhicule
 - ou avec le câble de raccordement CA au secteur à courant alternatif
- Ne tirez jamais sur le câble de raccordement pour sortir la fiche de la prise.
- Si la glacière est raccordée à la prise CC : débranchez de la batterie la glacière et les autres consommateurs d'énergie avant de raccorder un chargeur rapide.
- Si la glacière est raccordée à la prise CC : débranchez ou éteignez la glacière lorsque vous éteignez le moteur. Dans le cas contraire, il se pourrait que la batterie se décharge.
- N'utilisez pas la glacière pour le transport de produits corrosifs ou de solvants.
- Cette glacière contient du cyclopentane inflammable dans son isolation. Les gaz contenus dans le matériau d'isolation exigent une procédure de retraitement particulière. Une fois que vous ne l'utilisez plus, recyclez l'appareil de manière conforme.
- N'utilisez aucun appareil électrique dans la glacière, sauf si ces appareils sont recommandés par le fabricant pour cet usage.
- Ne placez pas l'appareil près de flammes ou d'autres sources de chaleur (chauffage, rayons solaires, réchauds à gaz, etc.).
- **Risque de surchauffe !**

En toutes circonstances, maintenir une zone de ventilation de 50 mm minimum autour du dispositif de réfrigération. Cette zone de ventilation doit rester libre de tout objet susceptible de réduire le flux d'air acheminé vers les composants réfrigérants.

Ne placez pas le dispositif de réfrigération dans des zones ou à l'intérieur de boîtiers clos dans lesquels l'air ne peut circuler pas ou trop peu.
- Assurez-vous que les fentes d'aération ne sont pas recouvertes.
- Ne pas remplir le bac intérieur de substances liquides ou de glace.
- Ne plongez jamais l'appareil dans l'eau.
- Tenez l'appareil et les câbles à l'abri de la chaleur et de l'humidité.
- L'appareil ne doit pas être exposé à la pluie.

3 Contenu de la livraison

Élément (fig. 1, page 3)	Quantité	Description
1	1	Glacière
2	1	Câble de raccordement au courant continu
3	1	Câble de raccordement au courant alternatif
4	2	Poignée de transport, composée de : <ul style="list-style-type: none"> • 2 supports • 1 poignée • 4 vis de fixation • 1 clé Allen
-	1	Manuel d'utilisation

4 Usage conforme

La glacière est conçue pour la réfrigération d'aliments. La glacière peut également être utilisée dans des véhicules. La glacière est conçue pour être raccordée à la prise d'alimentation CC d'un véhicule ou à une alimentation CA.

La glacière est adaptée à une utilisation en camping.

La glacière n'est pas conçue pour :

- le stockage de substances corrosives, caustiques ou contenant des solvants
- la congélation d'aliments

Cette glacière n'est pas destinée à être utilisée comme appareil intégré.

Cette glacière convient uniquement à l'usage et à l'application prévus, conformément au présent manuel d'instructions.

Ce manuel fournit les informations nécessaires à l'installation et/ou à l'utilisation correcte de la glacière. Une installation, une utilisation ou un entretien inappropriés entraînera des performances insatisfaisantes et une éventuelle défaillance.

Le fabricant décline toute responsabilité en cas de blessure ou de dommage résultant :

- d'un montage ou d'un raccordement incorrect, y compris d'une surtension
- d'un entretien inadéquat ou de l'utilisation de pièces de rechange autres que les pièces de rechange d'origine fournies par le fabricant

- des modifications apportées au produit sans autorisation explicite du fabricant ;
- des usages différents de ceux décrits dans le manuel.

Dometic se réserve le droit de modifier l'apparence et les spécifications produit.

5 Description du fonctionnement

La réfrigération est assurée par un circuit de refroidissement à compresseur qui nécessite peu d'entretien. L'isolation forte et le puissant compresseur assurent un refroidissement particulièrement rapide.

La glacière convient pour une utilisation mobile.

La glacière supporte pendant une courte durée d'être inclinée à 30 °, par exemple sur les bateaux.



5.1 Étendue des fonctions

- Alimentation électrique avec raccordement prioritaire pour raccordement au courant alternatif
- Protecteur de batterie à trois niveaux pour protéger la batterie du véhicule
S'éteint automatiquement lorsque la tension de la batterie est faible
- Écran avec affichage de la température en °C et °F
- Réglage de la température : Avec deux touches par pas de 1 °C (et de 2 °F)
- Écran avec fonction de tamisage à 3 niveaux de luminosité
- Élément panier amovible (CFF 35, CFF 45, CFF 70DZ uniquement)
- Poignées amovibles

5.2 Éléments de commande et d'affichage

Loquets du couvercle (fig. 2, page 4)

Panneau de commande (fig. 3, page 5)

Pos.	Description	Explication
1	ON OFF	Permet de mettre en marche ou d'arrêter la glacière en appuyant une à deux secondes sur la touche
2	POWER «  »	Indication d'état La LED s'allume en vert : Le compresseur est en marche La LED s'allume en orange : Le compresseur est arrêté La LED clignote en orange : Affichage éteint automatiquement en raison de la faible tension de la batterie
3	ERROR	La LED clignote en rouge : L'appareil est allumé mais n'est pas prêt à fonctionner
4	-	Écran, affiche les valeurs CFF70DZ uniquement : un affichage par zone
5	SET	Sélection du mode de saisie - Réglage de la température - Affichage en Celsius ou Fahrenheit - Réglage du protecteur de batterie - Réglage de la luminosité de l'écran
6	DOWN -	Une pression sur cette touche diminue la valeur de saisie
7	UP +	Une pression sur cette touche augmente la valeur de saisie
8		CFF70DZ uniquement : Indication d'état : La LED s'allume en bleu lorsque le compartiment est en cours de refroidissement

Prises de raccordement (fig. 4, page 5)

Pos.	Description
1	Prise de raccordement de l'alimentation en tension alternative
2	Porte-fusible CA
3	Couvercle de fusible CC
4	Prise de raccordement de l'alimentation en tension continue

6 Utilisation

Pour éviter de gâcher des aliments, notez les éléments suivants :

- Évitez autant que possible les variations de température. Ouvrez uniquement la glacière lorsque c'est nécessaire et le moins longtemps possible. Entreposez les aliments de sorte que l'air puisse circuler librement entre eux.
- Ajustez la température en fonction de la quantité et de la nature des aliments.
- Les aliments peuvent facilement absorber ou dégager des odeurs. Entreposez toujours les aliments dans des conteneurs/bouteilles couverts ou fermés.

6.1 Avant la première utilisation



REMARQUE

Avant de mettre en service votre nouvelle glacière, vous devez, pour des raisons d'hygiène, la nettoyer à l'intérieur et à l'extérieur à l'aide d'un tissu humide (voir aussi chapitre « Nettoyage et maintenance », page 71).

Montage des poignées (fig. 5, page 6)

Les poignées sont fournies non assemblées. Si vous souhaitez fixer les poignées, procédez comme suit :

- ▶ Montez une poignée en assemblant deux supports (1) et une poignée (2).
- ▶ Fixez les supports en vissant les vis fournies dans les trous prévus.

Inversion du sens d'ouverture du couvercle

- ▶ **CFF70DZ** : Pour inverser l'ouverture du couvercle, procédez comme indiqué (fig. 6, page 7).

Ouverture ou retrait du couvercle (fig. 7, page 8)

- ▶ Pour ouvrir le couvercle, déverrouillez (A).
CFF35, CFF45 : Le couvercle peut être ouvert des deux côtés.
- ▶ **CFF35, CFF45** : Pour retirer le couvercle, déverrouillez les deux côtés en même temps (C).
CFF20, CFF70DZ : Pour retirer le couvercle, poussez le couvercle au-delà de la position d'arrêt (B).

Position d'arrêt du couvercle (fig. 8, page 9)

Le couvercle possède une position d'arrêt intégrée (A). Ne forcez pas sur le couvercle pour l'amener au-delà de cette butée (B).



AVIS ! RISQUE D'ENDOMMAGEMENT

CFF35, CFF45 : Si vous avez trop forcé sur le couvercle, suivez les étapes décrites dans le chapitre « Le couvercle a été forcé au-delà de sa position d'arrêt intégrée (CFF35, CFF45 uniquement) », page 73.

Retrait du panier (fig. 9, page 9)



AVIS ! RISQUE D'ENDOMMAGEMENT !

En cas de retrait du panier avec le couvercle ouvert, cela peut rayer le couvercle et déformer le panier. Nous vous recommandons de retirer le couvercle avant d'enlever le panier.

Sélection des unités de température

Les unités de température peuvent être commutées entre Celsius et Fahrenheit de la manière suivante :

- ▶ Mettez la glacière en marche.
- ▶ **CFF20, CFF35, CFF45** : Appuyez deux fois sur la touche « SET » (fig. 3 5, page 5).
CFF70DZ : Appuyez trois fois sur la touche « SET » (fig. 3 5, page 5).
- ▶ Sélectionnez Celsius ou Fahrenheit à l'aide des touches « UP + » (fig. 3 7, page 5) ou « DOWN – » (fig. 3 6, page 5).
- ✓ L'écran affiche l'unité de température sélectionnée pendant quelques secondes. L'écran clignote plusieurs fois avant de revenir à l'affichage de la température actuelle.

6.2 Économie d'énergie

- Choisissez un emplacement bien aéré et à l'abri du soleil.
- Laissez refroidir les aliments chauds avant de les placer dans l'appareil de réfrigération.
- N'ouvrez pas le dispositif de réfrigération plus souvent que nécessaire.
- Ne laissez pas l'appareil de réfrigération ouvert plus longtemps que nécessaire.
- Si la glacière est équipée d'un bac : Pour une consommation d'énergie optimale, positionnez le bac conformément à sa position à la livraison.

- Vérifiez régulièrement que le joint de la porte est correctement positionné.
- Dégivrez la glacière dès qu'une couche de glace s'est formée.
- Évitez les basses températures inutiles.

6.3 Raccordement de la glacière

Raccordement à une batterie (véhicule ou bateau)

La glacière peut être utilisée sur une alimentation 12 V ou 24 V $\overline{=}$.



AVIS ! RISQUE D'ENDOMMAGEMENT

Débranchez la glacière et les autres consommateurs d'énergie de la batterie avant de recharger la batterie avec un chargeur rapide. Les surtensions peuvent endommager l'électronique des appareils.

Pour des raisons de sécurité, la glacière est équipée d'un système électronique pour empêcher l'inversion de polarité. Cela protège la glacière contre un court-circuit lors de la connexion à une batterie.

Utilisation de la fiche CC protégée par fusible



AVIS ! RISQUE D'ENDOMMAGEMENT

Pour la protection de l'appareil, le câble CC fourni comprend un fusible à l'intérieur de la fiche. **Ne retirez pas** la fiche CC protégée par fusible. Utilisez uniquement le câble de raccordement fourni à la livraison.

- Branchez le câble de raccordement au courant continu (fig. **1** 2, page 3) dans la prise de tension CC de la glacière (fig. **4** 3, page 5).
- Branchez le câble de raccordement à la prise de sortie CC.

Raccordement à un réseau alternatif



DANGER ! RISQUE D'ÉLECTROCUTION

Le non-respect de cette mise en garde entraînera des blessures graves, voire mortelles.

- Ne vous approchez pas de fiches ou de commutateurs lorsque vous avez les mains mouillées ou les pieds dans l'eau.
- Si vous raccordez votre glacière à un réseau alternatif à bord d'un bateau, vous devez dans tous les cas brancher un disjoncteur différentiel entre le réseau alternatif et la glacière. Veuillez vous renseigner auprès d'un spécialiste.

Les glacières sont équipées d'un bloc d'alimentation intégré à tensions multiples avec raccordement prioritaire pour branchement sur une tension alternative. Le raccordement prioritaire permet de passer directement en fonctionnement sur courant alternatif quand l'appareil est raccordé à un réseau de courant alternatif, même si le câble de raccordement au courant continu est encore branché.

Lors de la commutation entre l'alimentation secteur et l'alimentation de la batterie, la LED rouge peut s'allumer brièvement.

- Branchez le câble de raccordement au courant alternatif (fig. **1** 3, page 3) dans la prise de tension CA de la glacière (fig. **4** 1, page 5).
- Branchez le câble de raccordement à la prise de sortie CA.

6.4 Utilisation du protecteur de batterie

Le conteneur réfrigérant est équipé d'un protecteur de batterie à plusieurs niveaux qui protège la batterie de votre véhicule, afin d'éviter une décharge profonde lorsqu'il est raccordé au réseau en courant CC.

Si la glacière est mise en marche alors que l'allumage du véhicule est éteint, elle s'arrête automatiquement dès que la tension d'alimentation descend en dessous d'une valeur prédéfinie. La glacière se remet en marche dès que la batterie est rechargée et que la tension de rallumage est atteinte.



AVIS ! RISQUE D'ENDOMMAGEMENT

En cas d'extinction par le protecteur de batterie, la batterie n'est plus complètement chargée. Évitez les démarrages répétés ou l'utilisation de consommateurs d'énergie sans phases de charge plus longues. Veillez à recharger la batterie.

En mode « HIGH », le protecteur de batterie se met en marche plus rapidement qu'en mode « LOW » ou « MED » (voir tableau suivant).

Mode protecteur de batterie	LOW	MED	HIGH
Tension d'arrêt à 12 V	10,1 V	11,2 V	11,8 V
Tension de redémarrage à 12 V	11,4 V	12,2 V	12,6 V
Tension d'arrêt à 24 V	21,5 V	24,1 V	24,6 V
Tension de redémarrage à 24 V	23,0 V	25,3 V	26,2 V

Le protecteur de batterie peut être sélectionné comme suit :

- ▶ Mettez la glacière en marche.
- ▶ Appuyez sur la touche « SET » (fig. **3** 5, page 5) :
 - **CFF20, CFF35, CFF45** : Trois fois.
 - **CFF70DZ** : Quatre fois.
- ▶ Servez-vous des touches « UP + » (fig. **3** 7, page 5) ou « DOWN – » (fig. **3** 6, page 5) pour sélectionner le mode du protecteur de batterie.
- ✓ L'écran indique :
Lo (LOW), ПEd (MED), Hi (HIGH)
- ✓ L'écran affiche le mode sélectionné pendant quelques secondes. L'écran clignote plusieurs fois avant de revenir à l'affichage de la température actuelle.



REMARQUE

Lorsque la glacière est alimentée par la batterie de démarrage, réglez le protecteur de batterie sur le mode « HIGH ». Si la glacière est raccordée à une batterie d'alimentation, le mode « LOW » suffit.

6.5 Utilisation de la glacière



AVIS ! RISQUE DE SURCHAUFFE

Garantissez en permanence une ventilation suffisante pour que la chaleur générée pendant le fonctionnement puisse se dissiper. Assurez-vous que les fentes d'aération ne sont pas recouvertes. Veillez à ce que l'appareil se trouve à une distance suffisante des murs ou des objets, de sorte que l'air puisse circuler.

- ▶ Placez la glacière sur une surface stable.
Veillez à ce que les fentes d'aération ne soient pas recouvertes, afin que l'air chaud puisse bien s'évacuer. Nous vous recommandons de maintenir une distance d'au moins 50 mm autour des ouvertures d'aération.



AVIS ! RISQUE D'ENDOMMAGEMENT

Montez la glacière comme indiqué sur l'illustration (fig. **1**, page 3). Si la glacière est utilisée dans une autre position, l'appareil risque d'être endommagé.

- ▶ Raccordez la glacière (voir chapitre « Raccordement de la glacière », page 64).



AVIS ! RISQUE DE TEMPÉRATURES TROP BASSES

Veillez à ne déposer dans la glacière que des objets ou des aliments qui peuvent être réfrigérés à la température sélectionnée.

- ▶ Appuyez pendant une à deux secondes sur la touche « ON/OFF » (fig. **3** 1, page 5).
- ✓ La LED «  » s'allume (fig. **3** 2, page 5).
- ✓ L'écran (fig. **3** 4, page 5) s'allume et indique la température actuelle.
- ✓ La glacière commence par la réfrigération du compartiment intérieur.



REMARQUE

Lorsque vous utilisez la batterie, l'écran s'éteint automatiquement si la tension de la batterie est faible. La LED «  » clignote en orange.

Verrouillage du couvercle de la glacière

- ▶ Fermez le couvercle.
- ▶ Abaissez le verrouillage (fig. **2**, page 4) jusqu'à ce qu'il s'enclenche de manière audible.



REMARQUE

CFF35, CFF45 : Au moment de verrouiller le couvercle, assurez-vous que les deux étriers latéraux sont entièrement enclenchés afin de garantir une bonne étanchéité au niveau du couvercle. Il se peut que l'un des deux loquets s'engage un peu avant l'autre.

Si le couvercle n'est pas fermé de manière égale des deux côtés, appuyez dessus jusqu'à entendre un second clic.

6.6 Réglage de la température

CFF20, CFF35, CFF45

- ▶ Appuyez une fois sur la touche « SET » (fig. **3** 5, page 5).
- ▶ Sélectionnez la température de refroidissement à l'aide des touches « UP + » (fig. **3** 7, page 5) et « DOWN - » (fig. **3** 6, page 5).
- ✓ L'écran affiche la température de réfrigération pendant quelques secondes. L'affichage clignote plusieurs fois, puis la température actuelle est à nouveau affichée.

CFF70DZ

- ▶ Appuyez sur la touche « SET » (fig. 3 5, page 5) :
 - une fois pour le grand compartiment
 - deux fois pour le petit compartiment
- ✓ L'affichage du compartiment choisi clignote.
- ▶ Sélectionnez la température de refroidissement à l'aide des touches « UP + » (fig. 3 7, page 5) et « DOWN – » (fig. 3 6, page 5).

Chaque compartiment peut être réglé pour fonctionner comme un réfrigérateur ou un congélateur.
- ✓ L'affichage du compartiment choisi indique la température de réfrigération pendant quelques secondes. L'affichage clignote plusieurs fois, puis la température actuelle est à nouveau affichée.

6.7 Mise en marche ou à l'arrêt d'un compartiment (CFF70DZ)

Si un seul compartiment est nécessaire, l'autre peut être arrêté pour économiser de l'énergie.

Arrêt d'un compartiment

Si l'affichage du compartiment indique une température, vous pouvez arrêter le compartiment comme suit :

- ▶ Appuyez sur la touche « SET » (fig. 3 5, page 5) :
 - une fois pour le grand compartiment
 - deux fois pour le petit compartiment
- ✓ L'affichage du compartiment correspondant clignote.
- ▶ Appuyez sur le bouton « ON/OFF » (fig. 3 1, page 5).
- ✓ « OFF » clignote pendant cinq secondes sur l'affichage du compartiment de refroidissement concerné, puis « OFF » est affiché.

Mise en marche d'un compartiment

Si l'affichage du compartiment indique « OFF », vous pouvez mettre le compartiment en marche comme suit :

- ▶ Appuyez sur la touche « SET » (fig. 3 5, page 5) :
 - une fois pour le grand compartiment
 - deux fois pour le petit compartiment

- ✓ L'affichage du compartiment correspondant clignote.
- ▶ Appuyez sur le bouton « ON/OFF » (fig. **3** 1, page 5).
- ✓ L'écran affiche la température de réfrigération pendant quelques secondes. L'affichage clignote plusieurs fois, puis la température actuelle est affichée.

6.8 Réglage de la luminosité de l'écran

La luminosité de l'écran peut s'adapter à une luminosité ambiante faible. Pour effectuer le réglage, procédez de la manière suivante :

- ▶ Mettez la glacière en marche.
- ▶ Appuyez sur la touche « SET » (fig. **3** 5, page 5) :
 - **CFF20, CFF35, CFF45** : Quatre fois.
 - **CFF70DZ** : Cinq fois.
- ▶ Servez-vous des touches « UP + » (fig. **3** 7, page 5) ou « DOWN – » (fig. **3** 6, page 5) pour sélectionner la luminosité de l'écran.
- ✓ L'écran indique :
 - d0 (par défaut), d1 (moyenne), d2 (sombre)
- ✓ L'écran affiche le mode de fonctionnement réglé pendant plusieurs secondes. L'écran clignote deux fois avant de revenir à l'affichage de la température actuelle.



REMARQUE

- Le réglage d'usine de la luminosité de l'écran est d0 (par défaut).
- En cas de dysfonctionnement, la luminosité bascule automatiquement sur d0 (par défaut). Une fois la panne éliminée, la luminosité réglée est réactivée.

6.9 Éteindre la glacière

- ▶ Videz l'appareil de réfrigération.
- ▶ Éteignez la glacière.
- ▶ Débranchez le câble de raccordement.

Lorsque vous ne voulez pas utiliser la glacière pendant une période prolongée :

- ▶ Laissez le couvercle légèrement ouvert. Vous évitez ainsi la formation d'odeurs.

6.10 Dégivrage de la glacière

L'humidité de l'air peut se condenser sous forme de givre au niveau de l'évaporateur ou à l'intérieur de l'appareil de réfrigération. Cela diminue la puissance frigorifique.



AVIS ! RISQUE D'ENDOMMAGEMENT

N'utilisez jamais d'outils durs ou pointus pour enlever la glace ou pour décoinçer les objets pris dans la glace.

Procédez de la manière suivante pour dégivrer la glacière :

- Sortez le contenu de la glacière.
- Placez les aliments éventuellement dans un autre réfrigérateur pour qu'ils restent froids.
- Éteignez l'appareil.
- Laissez le couvercle ouvert.
- Essuyez l'eau de dégivrage.

6.11 Remplacement du fusible CA



DANGER ! RISQUE D'ÉLECTROCUTION

Le non-respect de cette mise en garde entraînera des blessures graves, voire mortelles.

Débranchez l'alimentation électrique et le câble de raccordement avant de remplacer le fusible de l'appareil.

- Débranchez l'alimentation électrique de l'appareil.
- Retirez le câble de raccordement.
- Retirez le porte-fusible (fig. 4 2, page 5) en faisant p. ex. levier avec un tourne-vis.
- Remplacez le fusible en verre défectueux par un nouveau fusible de même valeur (4A, 250 V).
- Remplacez le porte-fusible dans le boîtier, en appuyant dessus.
- Raccordez de nouveau l'alimentation électrique de l'appareil.

6.12 Remplacement du fusible CC de l'appareil

- Débranchez l'alimentation électrique de l'appareil.

- Retirez le couvercle du fusible (fig. **4** 3, page 5) pour accéder au fusible.
- Retournez le couvercle du fusible et utilisez le crochet pour retirer le fusible.
- Remplacez le fusible défectueux par un fusible neuf de même type et de même caractéristique (fusible lame standard automobile, 10 A).
- Remettez le couvercle du fusible en place.
- Raccordez de nouveau l'alimentation électrique de l'appareil.

6.13 Remplacement du fusible de la fiche CC (fig. **11**, page 10)

- Dévissez le boîtier de la fiche de contact (**3**) du connecteur (**1**).
- Remplacez le fusible défectueux (**2**) par un fusible neuf de même type et de même caractéristique (3AG, Fast Acting, 10 A).
- Remontez le connecteur en effectuant les opérations dans l'ordre inverse.

6.14 Remplacement de la platine de commande lumineuse



AVIS ! Risque d'endommagement

La lampe doit uniquement être remplacée par le fabricant, un technicien du service après-vente ou toute autre personne de qualification similaire afin d'éviter tout danger.

7 Nettoyage et maintenance



AVERTISSEMENT ! RISQUE D'ÉLECTROCUTION

Le non-respect de ces mises en garde peut entraîner des blessures graves, voire mortelles.

Avant toute opération de nettoyage ou d'entretien de l'appareil, veuillez à débrancher celui-ci du secteur.



AVIS ! Risque d'endommagement !

- Ne nettoyez jamais la glacière à l'eau courante et ne la plongez pas non plus dans l'eau.
- N'utilisez pour le nettoyage ni produits abrasifs ni objets durs qui pourraient endommager la glacière.

- Nettoyez de temps à autre l'appareil à l'intérieur et à l'extérieur avec un chiffon humide.
- Assurez-vous que les ouvertures d'aération et de ventilation de l'appareil ne sont pas encombrées de saletés ou de poussières, pour que la chaleur générée par le fonctionnement soit évacuée et que l'appareil ne soit pas endommagé.

8 Guide de dépannage

Panne	Cause possible	Solution proposée
L'appareil ne fonctionne pas, la LED n'est pas allumée.	La prise de courant connectée n'est pas sous tension.	Branchement sur une prise de courant continu : Dans la plupart des véhicules, l'allumage doit être allumé avant que l'alimentation soit fournie à la prise CC. Branchement sur une prise de courant alternatif : Essayez une autre prise.
	L'un des fusibles de l'appareil est défectueux.	Remplacez le fusible défectueux, voir chapitre « Remplacement du fusible CC de l'appareil », page 70 ou chapitre « Remplacement du fusible CA », page 70.
	Le bloc d'alimentation intégré est défectueux.	La réparation doit être effectuée uniquement par un service après-vente agréé.
L'appareil ne réfrigère pas (le connecteur est branché, la LED « POWER » est allumée).	Compresseur défectueux.	La réparation doit être effectuée uniquement par un service après-vente agréé.
L'appareil ne réfrigère pas (le connecteur est branché, la LED « POWER » clignote en orange, l'écran est éteint).	Le réglage du protecteur de batterie est trop élevé.	Sélectionnez un réglage plus faible.
	La tension de la batterie est insuffisante.	Contrôlez la batterie et chargez-la si nécessaire.

Panne	Cause possible	Solution proposée
En cas d'utilisation sur la prise de courant continu : L'allumage est en marche, l'appareil ne fonctionne pas et la LED n'est pas allumée.	La prise de courant continu est sale. Ceci entraîne un mauvais contact électrique.	Si le connecteur devient très chaud lorsqu'il est branché dans la prise de l'allume-cigare, c'est que la prise de l'allume-cigare doit être nettoyée ou que le connecteur n'est pas bien monté.
	Le fusible de sécurité de la fiche CC a sauté.	Remplacez le fusible de la fiche CC, voir chapitre « Remplacement du fusible de la fiche CC (fig. 11, page 10) », page 71.
	Le fusible CC de l'appareil a sauté.	Remplacez le fusible de l'appareil, voir chapitre « Remplacement du fusible CC de l'appareil », page 70.
	Le fusible du véhicule a grillé.	Remplacez le fusible de la prise CC du véhicule. Veuillez vous référer au manuel d'utilisation de votre véhicule.
Un message d'erreur s'affiche (par ex. « Err1 ») et l'appareil ne réfrigère pas.	Un dysfonctionnement interne a arrêté l'appareil.	La réparation doit être effectuée uniquement par un service après-vente agréé.

8.1 Le couvercle a été forcé au-delà de sa position d'arrêt intégrée (CFF 35, CFF45 uniquement)

Procédez comme suit (fig. 12, page 10) :

- Soutenez le couvercle d'une main (A).
- Maintenez appuyé le loquet de l'autre main (B).



ATTENTION ! RISQUE POUR LA SANTÉ

Le non-respect de cette mise en garde peut entraîner des blessures légères ou de gravité modérée.

Faites attention de ne pas vous coincer le pouce à la fermeture du couvercle.



AVIS ! RISQUE D'ENDOMMAGEMENT !

Le non-respect de cette mise en garde peut provoquer la cassure du couvercle.

- Fermez le couvercle autant que possible sans vous coincer le pouce, tout en maintenant appuyé le loquet pour éviter qu'il ne se casse.

- ✓ Le couvercle devrait maintenant être environ à l'angle indiqué (fig. 12, page 10).
- Retirez la main du loquet (**B**), et continuez à fermer le couvercle tout en l'accompagnant.

**REMARQUE**

Il se peut que les charnières sortent de leur position correcte durant l'action de fermeture finale. Repositionnez le couvercle de la manière suivante :

- Actionnez les loquets des deux côtés du couvercle simultanément.
- Soulevez et repositionnez le couvercle.

9 Garantie

Le délai légal de garantie s'applique. Si le produit s'avérait défectueux, veuillez vous adresser à la filiale du fabricant située dans votre pays (voir dometic.com/dealer) ou à votre revendeur spécialisé.

Veuillez y joindre les documents suivants pour la gestion des réparations et de la garantie :

- une copie de la facture avec la date d'achat,
- le motif de la réclamation ou une description du dysfonctionnement.

10 Mise au rebut

- Jetez les emballages dans les conteneurs de déchets recyclables prévus à cet effet.



Lorsque vous mettez votre produit définitivement hors service, informez-vous auprès du centre de recyclage le plus proche ou auprès de votre revendeur spécialisé sur les prescriptions relatives au retraitement des déchets.

11 Caractéristiques techniques

	CFF20	CFF35
Tension de raccordement :	12/24 V \equiv 100 – 240 V \sim	
Courant nominal :	12 V \equiv : 4,8 A 24 V \equiv : 2,8 A 240 V \sim : 0,3 A	12 V \equiv : 7,8 A 24 V \equiv : 3,5 A 240 V \sim : 0,4 A
Puissance frigorifique :	+20 °C à -18 °C (+68 °F à 0 °F)	
Classe climatique :	N, T	
Température ambiante :	+16 °C to +43 °C (+60 °F to +110 °F)	
Réfrigérant :	R134a	
Volume de fluide frigorigène :	28 g	34 g
Équivalent CO ₂ :	0,040 t	0,049 t
Potentiel d'effet de serre (GWP) :	1430	
Dimensions (L x h x p) (poignées comprises) :	283 x 430 x 660 mm	715 x 407 x max 398 mm
(L x h x p) (sans les poignées) :	283 x 430 x max 533 mm	590 x 500 x max 443 mm
Poids :	10,5 kg	17,2 kg

	CFF45	CFF70DZ
Tension de raccordement :	12/24 V \equiv 100 – 240 V \sim	
Courant nominal :	12 V \equiv : 8,6 A 24 V \equiv : 3,8 A 240 V \sim : 0,41 A	12 V \equiv : 9,0 A 24 V \equiv : 4,0 A 240 V \sim : 0,44 A
Puissance frigorifique :	+20 °C à -18 °C (+68 °F à 0 °F)	
Classe climatique :	N, T	
Température ambiante :	+16 °C to +43 °C (+60 °F to +110 °F)	
Réfrigérant :	R134a	
Volume de fluide frigorigène :	43 g	34 g
Équivalent CO ₂ :	0,061 t	0,049 t
Potentiel d'effet de serre (GWP) :	1430	
Dimensions (L x h x p) (poignées comprises) :	715 x 475 x max 398 mm	914 x 500 x max 443 mm
(L x h x p) (sans les poignées) :	590 x 475 x max 398 mm	785 x 500 x max 443 mm
Poids :	18,6 kg	26,4 kg

**REMARQUE**

Si la température ambiante est supérieure à + 32 °C (+ 90 °F), la température minimale ne peut être atteinte.

Conformité :



Contient des gaz à effet de serre fluorés

Équipement hermétiquement scellé

Lea atentamente estas instrucciones y siga las indicaciones, directrices y advertencias incluidas en este manual para asegurarse de que instala, utiliza y mantiene correctamente el producto en todo momento. Estas instrucciones DEBEN permanecer con este producto.

Al utilizar el producto, usted confirma que ha leído cuidadosamente todas las instrucciones, directrices y advertencias, y que entiende y acepta cumplir los términos y condiciones aquí establecidos. Usted se compromete a utilizar este producto solo para el propósito y la aplicación previstos y de acuerdo con las instrucciones, directrices y advertencias establecidas en este manual del producto, así como de acuerdo con todas las leyes y reglamentos aplicables. La no lectura y observación de las instrucciones y advertencias aquí expuestas puede causarles lesiones a usted o a terceros, daños en el producto o daños en otras propiedades cercanas. Este manual del producto, incluyendo las instrucciones, directrices y advertencias, y la documentación relacionada, pueden estar sujetos a cambios y actualizaciones. Para obtener información actualizada sobre el producto, visite la página www.dometic.com.

Índice

1	Explicación de los símbolos	77
2	Indicaciones de seguridad	78
3	Volumen de entrega	81
4	Uso previsto	81
5	Descripción del funcionamiento	82
6	Manejo.	84
7	Limpieza y mantenimiento	93
8	Solución de averías.	94
9	Garantía	96
10	Gestión de residuos	96
11	Datos técnicos.	97

1 Explicación de los símbolos



¡PELIGRO!

Aviso de seguridad sobre una situación de peligro que, si no se evita, es causa de muerte o heridas graves.



¡ADVERTENCIA!

Aviso de seguridad sobre una situación de peligro que, si no se evita, puede causar la muerte o heridas graves.



¡ATENCIÓN!

Aviso de seguridad sobre una situación de peligro que, si no se evita, puede causar heridas leves o de consideración.

**¡AVISO!**

Aviso sobre una situación que, si no se evita, puede causar daños materiales.

**NOTA**

Información complementaria para el manejo del producto.

2 Indicaciones de seguridad



¡ADVERTENCIA! El incumplimiento de estas advertencias podría acarrear la muerte o lesiones graves.

Peligro de muerte por descarga eléctrica

- No ponga el aparato en funcionamiento si presenta desperfectos visibles.
- Si el cable de alimentación de este aparato de refrigeración está dañado, se deberá sustituir para evitar riesgos de seguridad.
- Sólo personal especializado puede realizar reparaciones en el aparato. Las reparaciones realizadas indebidamente pueden dar lugar a situaciones de considerable peligro.

Peligro de incendio

- Al colocar el aparato, asegúrese de que el cable de suministro eléctrico no se haya quedado atrapado o esté dañado.
- No coloque varias tomas o suministros de corriente portátiles detrás del aparato.

Riesgo para la salud

- Este aparato puede ser utilizado por menores a partir de 8 años y personas con capacidad física, sensorial o mental reducida, o con falta de experiencia y conocimientos, siempre que lo hagan bajo supervisión o hayan recibido instrucciones relativas al uso del mismo de manera segura y entendiendo los riesgos asociados.
- No deje que los niños jueguen con el aparato.
- Los niños solo podrán realizar las tareas de limpieza y mantenimiento bajo vigilancia.
- Los menores de 3 a 8 años pueden meter y sacar artículos de la nevera.

Peligro de explosión

- No guarde en el aparato sustancias con peligro de explosión como, p. ej., atomizadores con gases combustibles.



¡ATENCIÓN! El incumplimiento de estas precauciones podría acarrear lesiones moderadas o leves.

Peligro de muerte por descarga eléctrica

- Antes de la puesta en funcionamiento, asegúrese de que el cable de alimentación y la clavija de enchufe estén secos.
- Desconecte el aparato de la red
 - antes de realizar cualquier tarea de limpieza y mantenimiento;
 - después de cada uso.

Riesgo para la salud

- Compruebe si la potencia de refrigeración del aparato cumple las exigencias de los alimentos o medicamentos que desea enfriar.
- Los alimentos sólo se pueden guardar en los envases originales o en recipientes adecuados.
- Mantener la nevera abierta durante largos períodos de tiempo puede producir un incremento considerable de la temperatura en los compartimentos del aparato.
- Limpie periódicamente las superficies que puedan estar en contacto con alimentos y los sistemas de desagüe accesibles.
- Si el aparato va a estar vacío durante un período prolongado:
 - Desconéctelo.
 - Descongélalo.
 - Límpielo y séquelo.
 - Deje la puerta abierta para evitar que se forme moho en el aparato.



¡AVISO! Peligro de ocasionar daños materiales

- Compare el valor de tensión indicado en la placa de características con el suministro de energía existente.
- Conecte el aparato únicamente del siguiente modo:
 - conecte el cable de alimentación CC a una caja de enchufe CC en el vehículo
 - o bien conecte el cable de alimentación de CA a la red de corriente alterna
- No extraiga nunca la clavija de la caja de enchufe tirando del cable de conexión.

- Si la nevera está conectada a la caja de enchufe CC: Desconecte de la batería el aparato refrigerador u otros dispositivos consumidores si va a conectar un cargador rápido.
- Si la nevera está conectada a la caja de enchufe CC: Desconecte la conexión o apague el aparato cuando apague el motor. De lo contrario podrá descargarse la batería.
- Este aparato refrigerador no es apto para transportar sustancias corrosivas o disolventes.
- Este aislamiento de este aparato refrigerador contiene ciclopentano inflamable. Los gases presentes en el material aislante requieren un proceso de eliminación especial. Elimine debidamente el aparato al final de su vida útil.
- No utilice ningún aparato eléctrico dentro de la nevera, a no ser que el aparato en cuestión haya sido recomendado para ello por el fabricante.
- No coloque el aparato cerca de llamas vivas ni de otras fuentes de calor (calefacción, radiación directa del sol, estufas de gas, etc.).
- **¡Peligro de sobrecalentamiento!**
Asegúrese de que siempre haya un mínimo de 50 mm de ventilación en los cuatro lados del aparato de refrigeración. Mantenga la zona de ventilación libre de objetos que puedan impedir el paso de aire a los componentes refrigerantes.
No coloque el aparato de refrigeración en compartimentos cerrados o en áreas donde no haya un flujo mínimo de aire.
- Procure que no se obstruyan las ranuras de ventilación.
- No introduzca líquidos ni hielo en el contenedor interior.
- No sumerja nunca el aparato en agua.
- Proteja el aparato y los cables del calor y de la humedad.
- El aparato no debe estar expuesto a la lluvia.

3 Volumen de entrega

Elemento (fig. 1, página 3)	Cantidad	Descripción
1	1	Nevera
2	1	Cable de conexión para la conexión de corriente continua
3	1	Cable de conexión para la conexión de corriente alterna
4	2	Asa de transporte, compuesta de: <ul style="list-style-type: none"> • 2 soportes • 1 asa • 4 tornillos de fijación • 1 llave Allen
-	1	Instrucciones de uso

4 Uso previsto

Esta nevera es adecuada para enfriar alimentos. También es apta para su utilización en vehículos. La nevera está diseñada para funcionar conectada a un enchufe de corriente continua de un vehículo o a una red de corriente alterna.

La nevera es adecuada para utilizar en campings.

La nevera no es adecuada para:

- guardar sustancias corrosivas o que contengan disolventes
- congelar comida

Esta nevera no está diseñada para ser empotrada en un mueble.

Esta nevera solo es apta para el uso previsto y la aplicación de acuerdo con estas instrucciones.

Este manual proporciona la información necesaria para la correcta instalación y/o funcionamiento de la nevera. Una instalación deficiente y/o un uso y mantenimiento inadecuados conllevan un rendimiento insatisfactorio y posibles fallos.

El fabricante no se hace responsable de ninguna lesión o daño en el producto ocasionados por:

- Un montaje o conexión incorrectos, incluido un exceso de tensión

- Un mantenimiento incorrecto o el uso de piezas de repuesto distintas de las originales proporcionadas por el fabricante
- Modificaciones realizadas en el producto sin el expreso consentimiento del fabricante
- Uso con una finalidad distinta de la descrita en las instrucciones

Dometic se reserva el derecho de cambiar la apariencia y las especificaciones del producto.

5 Descripción del funcionamiento

La refrigeración se realiza a través de un circuito de refrigeración de bajo mantenimiento con compresor. El amplio aislamiento y el potente compresor aseguran una refrigeración eficiente y rápida.

La nevera está prevista para un uso portátil.

La nevera puede estar inclinada a 30° durante períodos cortos (por ejemplo, en embarcaciones).

5.1 Ámbito del funcionamiento

- Fuente de alimentación con conexión de prioridad para conexión a la tensión alterna
- Controlador de la batería de tres etapas para proteger la batería del vehículo se apaga automáticamente en caso de tensión baja de la batería
- Pantalla con sensor de temperatura en °C y °F
- Regulación de la temperatura: con dos botones, a intervalos de 1 °C (2 °F)
- Función de atenuación lumínica de la pantalla con 3 niveles de brillo
- Cesta de alambre extraíble (solo en CFF 35, CFF 45, CFF 70DZ)
- Asas de transporte extraíbles

5.2 Elementos de mando y de indicación

Bloqueos de la tapa (fig. 2, página 4)

Panel de control (fig. 3, página 5)

Pos.	Descripción	Explicación
1	ON OFF	Enciende o apaga la nevera cuando se pulsa la tecla durante uno o dos segundos
2	POWER "⏻"	Indicación de funcionamiento LED iluminado en verde: El compresor está en marcha LED iluminado en naranja: El compresor está apagado LED intermitente en naranja: La pantalla se apaga automáticamente debido a tensión baja de la batería
3	ERROR	LED intermitente en rojo: La nevera está encendida pero no lista para funcionar
4	–	Pantalla, muestra la información Solo en CFF70DZ: Hay una pantalla por zona
5	SET	Selecciona el modo de entrada de datos – Regulación de temperatura – Indicación en Celsius o Fahrenheit – Ajustar el controlador de la batería – Ajustar el brillo de la pantalla
6	DOWN –	Pulsar una vez para disminuir el valor
7	UP +	Pulsar una vez para aumentar el valor
8		Solo en CFF70DZ: Indicación de estado: Las luces LED se iluminan en azul cuando el compartimento se está enfriando

Conexiones de enchufe (fig. 4, página 5)

Pos.	Descripción
1	Conexión de enchufe para la alimentación de tensión alterna
2	Portafusibles de corriente alterna
3	Tapa del fusible de corriente continua
4	Conexión de enchufe para la alimentación de tensión continua

6 Manejo

Tenga en cuenta lo siguiente para no desperdiciar alimentos:

- Procure que las oscilaciones de temperatura sean mínimas. Abra la nevera solamente el tiempo y las veces que sea necesario. Almacene los alimentos de manera que no impidan una buena circulación del aire.
- Ajuste la temperatura a la cantidad y el tipo de alimentos.
- Los alimentos pueden absorber o desprender sabores y olores con facilidad. Almacene siempre los alimentos envueltos o cerrados en recipientes o botellas.

6.1 Antes del primer uso



NOTA

Por razones de higiene, deberá limpiar la nevera por dentro y por fuera con un paño húmedo antes de ponerla en funcionamiento (véase también capítulo "Limpieza y mantenimiento" en la página 93).

Montaje de las asas (fig. 5, página 6)

Se incluyen las asas sin ensamblar. Si desea fijar las asas, proceda de la forma siguiente:

- ▶ Monte un asa poniendo juntos dos soportes (1) y un asa (2).
- ▶ Fije las asas con los tornillos incluidos en los agujeros previstos a tal fin.

Inversión del sentido de apertura de la tapa

- ▶ **CFF 70DZ:** Para invertir el sentido de apertura de la tapa, proceda como se muestra (fig. 6, página 7).

Apertura o extracción de la tapa (fig. 7, página 8)

- ▶ Para abrir la tapa, desbloquéela (A).
CFF 35, CFF 45: La tapa se puede abrir por cualquier lado.
- ▶ **CFF 35, CFF 45:** Para retirar la tapa, desbloquee ambos lados al mismo tiempo (B).
CFF 20, CFF 70DZ: Para retirar la tapa, empújela más allá de su posición de tope (B).

Posición de tope de la tapa (fig. 8, página 9)

La tapa tiene una posición de tope integrada (A). No fuerce la tapa más allá del tope integrado (B).



¡AVISO! PELIGRO DE DAÑOS

CFF 35, CFF45: Si la tapa se ha forzado demasiado, siga los pasos descritos en el capítulo “La tapa ha sido forzada más allá del tope integrado (solo en CFF 35, CFF45)” en la página 95.

Extracción de la cesta (fig. 9, página 9)



¡AVISO! ¡PELIGRO DE DAÑOS!

Retirar la cesta con la tapa abierta puede arañar la tapa y deformar la cesta. Le recomendamos que retire la tapa antes de extraer la cesta.

Selección de las unidades de temperatura

Las unidades de indicación de temperatura puede cambiarse entre Celsius y Fahrenheit como se explica a continuación:

- ▶ Encienda la nevera.
- ▶ **CFF 20, CFF 35, CFF 45:** Pulse dos veces el pulsador “SET” (fig. 3 5, página 5).
- ▶ **CFF 70DZ:** Pulse tres veces el pulsador “SET” (fig. 3 5, página 5).
- ▶ Use los pulsadores “UP +” (fig. 3 7, página 5) y “DOWN -” (fig. 3 6, página 5) para seleccionar grados Celsius o Fahrenheit.
- ✓ La pantalla indica durante unos segundos la unidad de temperatura ajustada. La pantalla parpadea algunas veces antes de volver a mostrar la temperatura actual.

6.2 Ahorro de energía

- Elija un lugar de emplazamiento bien ventilado y protegido de la radiación solar.
- Antes de introducir alimentos calientes en el aparato para refrigerarlos, deje que se enfríen un poco.
- No abra la nevera con mayor frecuencia de la necesaria.
- No deje la nevera abierta más tiempo del necesario.
- Si la nevera tiene una cesta: para un consumo de energía óptimo, coloque la cesta en la misma posición que ocupa en el momento de la entrega.
- Compruebe periódicamente que la junta de la tapa encaja correctamente.
- Descongele la nevera una vez que se haya formado una capa de escarcha.

- Evite temperaturas innecesariamente bajas.

6.3 Conexión de la nevera

Conexión a una batería (vehículo o embarcación)

La nevera se puede usar a 12 V o 24 V $\overline{=}$.



¡AVISO! PELIGRO DE DAÑOS

Antes de conectar la batería a un cargador rápido, desconecte la nevera y otros consumidores.

La sobretensión puede dañar el sistema electrónico del aparato.

Por razones de seguridad la nevera está equipada con un sistema electrónico para prevenir la inversión de polaridad. De esta manera se protege la nevera de cortocircuitos al conectarse a una batería.

Uso de la clavija de corriente continua con fusible



¡AVISO! PELIGRO DE DAÑOS

Para proteger el aparato, el cable de corriente continua suministrado incluye un fusible dentro de la clavija. **No** retire la clavija de corriente continua con fusible.

Utilice únicamente el cable de corriente continua suministrado.

- ▶ Enchufe el cable de conexión de CC (fig. **1** 2, página 3) en la caja de enchufe de CC de la nevera (fig. **4** 3, página 5).
- ▶ Conecte el cable de conexión a una salida de corriente continua.

Conexión a una red de corriente alterna



¡PELIGRO! RIESGO DE ELECTROCUCIÓN

El incumplimiento de estas advertencias puede acarrear la muerte o lesiones graves.

- No manipule los enchufes ni interruptores con las manos mojadas ni con los pies sobre una superficie mojada.
- Si la nevera funciona en una embarcación conectada a una red de corriente alterna, deberá conectar un interruptor diferencial entre la red de corriente alterna y la nevera.
Consulte con un especialista.

Las neveras tienen un suministro de energía multivoltaje con una conexión de prioridad para su conexión a una fuente de voltaje de corriente alterna. La conexión de prioridad conmuta automáticamente la nevera a la operación de corriente alterna si el aparato está conectado a una fuente de alimentación de corriente alterna, incluso si un cable de conexión de corriente continua aún está conectado.

El LED rojo puede iluminarse brevemente al cambiar entre la fuente de alimentación de corriente alterna y la alimentación de la batería.

- Enchufe el cable de conexión de corriente alterna (fig. **1** 3, página 3) en la caja de enchufe de corriente alterna de la nevera (fig. **4** 1, página 5).
- Conecte el cable de conexión a la salida de corriente alterna.

6.4 Uso del controlador de la batería

El aparato está equipado con un controlador de batería de varias etapas que evita que la batería del vehículo se descargue excesivamente cuando el aparato esté conectado a la red de a bordo de corriente continua.

En caso de poner la nevera en funcionamiento en el vehículo con el encendido apagado, ésta se desconectará automáticamente en cuanto la tensión de alimentación descienda por debajo de un nivel definido. La nevera vuelve a conectarse tan pronto como se cargue la batería y se alcance la tensión de alimentación de reconexión.



¡AVISO! PELIGRO DE DAÑOS

La batería no se cargará de forma completa, al ser desconectada por el controlador de la batería. Evite arranques repetidos o utilizar los aparatos conectados a la corriente sin fases de recarga largas. Asegúrese de que la batería está recargada.

En el modo "HIGH" el controlador de batería se activa antes que en el nivel "LOW" y "MED" (véase la siguiente tabla).

Modo del controlador de batería	LOW	MED	HIGH
Tensión de desconexión a 12 V	10,1 V	11,2 V	11,8 V
Tensión de reconexión a 12 V	11,4 V	12,2 V	12,6 V
Tensión de desconexión a 24 V	21,5 V	24,1 V	24,6 V
Tensión de reconexión a 24 V	23,0 V	25,3 V	26,2 V

El modo del controlador de la batería puede seleccionarse como se muestra a continuación:

- ▶ Encienda la nevera.
- ▶ Pulse el botón "SET" (fig. **3** 5, página 5):
 - **CFF20, CFF35, CFF45:** Tres veces.
 - **CFF70DZ:** Cuatro veces.
- ▶ Utilice los botones "UP +" (fig. **3** 7, página 5) y "DOWN –" (fig. **3** 6, página 5) para seleccionar el modo del controlador de la batería.
- ✓ En la pantalla se muestra lo siguiente:
Lo (LOW), ΠEd (MED), Hi (HIGH)
- ✓ La pantalla indica durante unos segundos el modo seleccionado. La pantalla parpadea algunas veces antes de volver a mostrar la temperatura actual.



NOTA

Cuando la nevera está alimentada por la batería de arranque, seleccione el modo del controlador de batería "HIGH". Si la nevera está conectada a una batería de alimentación, es suficiente el modo de controlador de batería "LOW".

6.5 Uso de la nevera



¡AVISO! PELIGRO DE SOBRECALENTAMIENTO

Asegúrese que en todo momento exista suficiente ventilación para que el calor originado durante el uso se pueda disipar. Evite que se obstruyan las ranuras de ventilación. Asegúrese de que el aparato guarde la suficiente distancia respecto a paredes u objetos, de forma que el aire pueda circular.

- ▶ Coloque la nevera sobre una base firme.
Asegúrese de que no se obstruyan las ranuras de ventilación y que el aire recalentado se evacue correctamente. Recomendamos mantener un espacio de al menos 50 mm alrededor de los orificios de ventilación.



¡AVISO! PELIGRO DE DAÑOS

Coloque la nevera como se indica en (fig. **1**, página 3). Si la nevera se pone en marcha con otra orientación, podría sufrir daños.

- ▶ Conecte la nevera (véase capítulo "Conexión de la nevera" en la página 86).



¡AVISO! PELIGRO POR TEMPERATURA EXCESIVAMENTE BAJA

Asegúrese de que en la nevera estén solamente los objetos o productos que se pretendan enfriar a la temperatura ajustada.

- ▶ Mantenga el pulsador “ON/OFF” (fig. **3** 1, página 5) pulsado durante uno o dos segundos.
- ✓ El LED “” se ilumina (fig. **3** 2, página 5).
- ✓ La pantalla (fig. **3** 4, página 5) se enciende e indica la temperatura actual.
- ✓ La nevera empieza a refrigerar el espacio interior.



NOTA

En el funcionamiento con batería, la pantalla se desconecta de forma automática si la tensión es baja. El LED “” parpadea en naranja.

Bloqueo de la tapa de nevera

- ▶ Cierre la tapa.
- ▶ Presione el bloqueo (fig. **2**, página 4) hacia abajo hasta que lo oiga encajar.



NOTA

CFF35, CFF45: Al bloquear la tapa, asegúrese de que los dos estribos laterales del bloqueo están completamente engranados para asegurar que la tapa cierre bien. Un bloqueo puede engranar un poco antes que el otro.

Si la tapa no está cerrada de forma uniforme en los dos lados, presione hasta que se oiga un segundo clic.

6.6 Ajuste de la temperatura

CFF20, CFF35, CFF45

- ▶ Presione una vez el pulsador “SET” (fig. **3** 5, página 5).
- ▶ Seleccione la temperatura de refrigeración usando los pulsadores “UP +” (fig. **3** 7, página 5) y “DOWN -” (fig. **3** 6, página 5).
- ✓ La temperatura de refrigeración se indica durante unos segundos en la pantalla. La pantalla parpadea varias veces y se vuelve a mostrar la temperatura actual.

CFF70DZ

- ▶ Pulse el botón "SET" (fig. **3** 5, página 5):
 - una vez para el compartimento grande
 - dos veces para el compartimento pequeño
- ✓ La pantalla del compartimento elegido parpadea.
- ▶ Seleccione la temperatura de refrigeración usando los pulsadores "UP +" (fig. **3** 7, página 5) y "DOWN –" (fig. **3** 6, página 5).

Cada compartimento puede ser configurado para funcionar como refrigerador o congelador.
- ✓ La temperatura de refrigeración aparece en la pantalla durante unos segundos. La pantalla parpadea varias veces y se vuelve a mostrar la temperatura actual.

6.7 Apagar o encender un compartimento (CFF70DZ)

Si solo se necesita un compartimento, el otro se puede apagar para ahorrar energía.

Apagar un compartimento

Si la pantalla del compartimento muestra una temperatura, puede apagar el compartimento de la siguiente manera:

- ▶ Pulse el botón "SET" (fig. **3** 5, página 5):
 - Una vez para el compartimento grande
 - Dos veces para el compartimento pequeño
- ✓ La pantalla del compartimento respectivo parpadea.
- ▶ Pulse el botón "ON/OFF" (fig. **3** 1, página 5).
- ✓ "OFF" parpadea durante cinco segundos en la pantalla del compartimento respectivo, y después indica "OFF".

Encender un compartimento

Si la pantalla del compartimento indica "OFF", puede encender el compartimento de la siguiente manera:

- ▶ Pulse el botón "SET" (fig. **3** 5, página 5):
 - Una vez para el compartimento grande
 - Dos veces para el compartimento pequeño
- ✓ La pantalla del compartimento respectivo parpadea.
- ▶ Pulse el botón ON/OFF (fig. **3** 1, página 5).

- ✓ La temperatura de refrigeración se indica durante unos segundos en la pantalla. La pantalla parpadea varias veces y después aparece la temperatura actual.

6.8 Ajuste del brillo de la pantalla

El brillo de la pantalla puede atenuarse para condiciones lumínicas poco intensas. Proceda como se explica a continuación para ajustar el nivel de atenuación de la pantalla:

- ▶ Encienda la nevera.
- ▶ Pulse el botón "SET" (fig. **3** 5, página 5):
 - **CFF20, CFF35, CFF45:** Cuatro veces.
 - **CFF70DZ:** Cinco veces.
- ▶ Utilice los botones "UP +" (fig. **3** 7, página 5) y "DOWN –" (fig. **3** 6, página 5) para ajustar el brillo de la pantalla.
- ✓ En la pantalla se muestra lo siguiente:
d0 (por defecto), d1 (medio), d2 (oscuro)
- ✓ La pantalla muestra el modo ajustado durante varios segundos. La pantalla parpadea dos veces antes de volver a mostrar la temperatura actual.



NOTA

- Los ajustes de fábrica para el brillo de la pantalla es d0 (por defecto).
- Si se produce un fallo, el brillo se revierte automáticamente al brillo d0 (por defecto). Tras la resolución de problemas, el brillo ajustado se restablece.

6.9 Apagar la nevera

- ▶ Vacíe la nevera.
- ▶ Apague la nevera.
- ▶ Desenchufe el cable de conexión.

Si no va a usar la nevera durante un largo período de tiempo:

- ▶ Deje la tapa ligeramente abierta. De esta forma, evitará la formación de olores.

6.10 Descongelación de la nevera

La humedad del aire puede formar escarcha en el interior de la nevera o en el evaporador. Esto reduce la potencia de refrigeración.



¡AVISO! PELIGRO DE DAÑOS

No utilice nunca herramientas de material duro o afiladas para quitar el hielo o soltar objetos que se hayan congelado en su ubicación.

Para descongelar la nevera, proceda como se indica a continuación:

- Retire el contenido de la nevera.
- En caso necesario, colóquelo en otro aparato refrigerador para mantenerlos refrigerados.
- Desconecte el aparato.
- Deje la tapa abierta.
- Elimine con un paño el agua descongelada.

6.11 Cambio del fusible de corriente alterna



¡PELIGRO! RIESGO DE ELECTROCUCIÓN

El incumplimiento de esta advertencia puede acarrear la muerte o lesiones graves.

Desconecte el suministro eléctrico y el cable de conexión antes de sustituir el fusible del aparato.

- Desconecte la alimentación de corriente del aparato.
- Retire el cable de conexión.
- Quite el juego de fusibles (fig. 4 2, página 5) con un destornillador.
- Cambie el fusible de vidrio averiado por otro nuevo del mismo tipo y valor (4 A, 250 V).
- Vuelva a presionar el juego de fusibles en la carcasa.
- Vuelva a conectar la alimentación de corriente del aparato.

6.12 Sustitución del fusible de corriente continua del aparato

- Desconecte la alimentación de corriente del aparato.

- ▶ Extraiga la tapa del fusible (fig. **4** 3, página 5) para acceder al fusible.
- ▶ Dé la vuelta a la tapa del fusible y utilice el gancho para extraer el fusible defectuoso.
- ▶ Sustituya el fusible averiado por uno nuevo del mismo tipo (Automotive Standard blade fuse, 10 A).
- ▶ Vuelva a colocar la cubierta de fusibles.
- ▶ Vuelva a conectar la alimentación de corriente del aparato.

6.13 Sustitución del fusible de la clavija de corriente continua (fig. **11**, página 10)

- ▶ Desatornille la carcasa de la clavija de contacto (**3**) de la clavija (**1**).
- ▶ Sustituya el fusible estropeado (**2**) por uno nuevo del mismo tipo y valor (3AG, Fast Acting, 10 A).
- ▶ Vuelva a montar la clavija procediendo en el orden inverso.

6.14 Sustitución de la luz del PCB



¡AVISO! Peligro de ocasionar daños materiales

Únicamente el fabricante, un técnico de mantenimiento o una persona con cualificación similar podrá cambiar la bombilla con el fin de evitar peligros.

7 Limpieza y mantenimiento



¡ADVERTENCIA! RIESGO DE ELECTROCUCIÓN

El incumplimiento de esta advertencia puede acarrear la muerte o lesiones graves.

Desconecte siempre el aparato de la red de corriente antes de proceder a la limpieza o al mantenimiento de la misma.



¡AVISO! ¡Peligro de ocasionar daños materiales!

- Nunca limpie la nevera bajo el chorro de agua corriente ni inmersa en agua jabonosa.
- No emplee productos de limpieza corrosivos u objetos que puedan arañar o deteriorar el aparato durante su limpieza.

- ▶ Limpie de vez en cuando el interior y el exterior de la nevera con un paño húmedo.
- ▶ Asegúrese de que las aberturas de ventilación y desaireación del aparato están limpias de polvo para que se pueda evacuar el calor generado durante el funcionamiento y el aparato no resulte perjudicado.

8 Solución de averías

Fallo	Posible causa	Propuesta de solución
El aparato no funciona, el LED no se ilumina.	No hay tensión en la toma de corriente conectada.	Enchufado en una toma de corriente continua: En la mayoría de los vehículos, el encendido debe estar conectado para que se pueda suministrar corriente a la salida de alimentación de corriente continua. Enchufado en una toma de corriente alterna: Inténtelo en otra toma de salida.
	Uno de los fusibles del aparato está averiado.	Cambie el fusible averiado del aparato, véase capítulo "Cambio del fusible de corriente alterna" en la página 92 o capítulo "Sustitución del fusible de corriente continua del aparato" en la página 92.
	La fuente de alimentación integrada está averiada.	Solo un centro de atención al cliente autorizado puede realizar la reparación.
El aparato no enfría (la clavija está conectada, el LED "POWER" se ilumina).	Compresor averiado.	Solo un centro de atención al cliente autorizado puede realizar la reparación.
El aparato no enfría (el enchufe está enchufado, el LED "POWER" parpadea en naranja, la pantalla está desconectada).	El controlador de la batería está ajustado demasiado alto.	Seleccione un ajuste más bajo para el controlador de la batería.
	La tensión de batería no es suficiente.	Compruebe la batería y cárguela si fuera necesario.

Fallo	Posible causa	Propuesta de solución
En funcionamiento conectado a corriente continua: El encendido está conectado, pero el aparato no funciona y el LED no está iluminado.	La salida de corriente continua está sucia. En consecuencia, el contacto eléctrico es defectuoso.	Si el enchufe de la nevera se calienta demasiado en la toma de corriente continua, limpie la caja del enchufe o conecte bien el enchufe.
	El fusible de la clavija de corriente continua se ha fundido.	Cambie el fusible de la clavija de corriente continua, véase capítulo "Sustitución del fusible de la clavija de corriente continua (fig. 11, página 10)" en la página 93.
	El fusible de la salida de corriente continua del aparato se ha fundido.	Cambie el fusible averiado, véase capítulo "Sustitución del fusible de corriente continua del aparato" en la página 92.
La pantalla muestra un mensaje de error (p. ej. "Err1") y el aparato no enfría.	Se ha fundido el fusible del vehículo.	Sustituya el fusible de la salida de corriente continua del vehículo. Consulte para ello las instrucciones de uso del vehículo.
	El aparato se ha apagado por un fallo interno.	Solo un centro de atención al cliente autorizado puede realizar la reparación.

8.1 La tapa ha sido forzada más allá del tope integrado (solo en CFF35, CFF45)

Proceda de la siguiente manera (fig. 12, página 10):

- ▶ Sujete la tapa con una mano (A).
- ▶ Sujete el bloqueo abajo con la otra mano (B).



¡ATENCIÓN! RIESGO PARA LA SALUD

El incumplimiento de esta precaución puede acarrear lesiones moderadas o leves.

Tenga cuidado para no pellizcarse el pulgar al cerrar la tapa.



¡AVISO! ¡PELIGRO DE DAÑOS!

El incumplimiento de estas instrucciones puede provocar que la tapa se rompa.

- ▶ Cierre la tapa todo lo posible sin pellizcarse el pulgar, mientras mantiene el bloqueo abajo, para evitar que se rompa.
- ✓ La tapa debería estar ahora formando aproximadamente el ángulo mostrado (fig. 12, página 10).
- ▶ Retire la mano del bloqueo (B) y continúe cerrando la tapa por completo.

**NOTA**

Los topes pueden soltarse de su posición correcta durante el procedimiento final de cierre. Vuelva a colocar la tapa como se indica a continuación:

- ▶ Accione los bloqueos a ambos lados de la tapa simultáneamente.
- ▶ Levante y vuelva a colocar la tapa.

9 Garantía

Rige el plazo de garantía legal. Si el producto presenta algún defecto, diríjase a la sucursal del fabricante de su país (véase dometic.com/dealer) o a su establecimiento especializado.

Para la tramitación de la reparación y de la garantía debe enviar también los siguientes documentos:

- una copia de la factura con fecha de compra,
- el motivo de la reclamación o una descripción de la avería.

10 Gestión de residuos

- ▶ Deseche el material de embalaje en el contenedor de reciclaje correspondiente.



Cuando vaya a desechar definitivamente el producto, infórmese en el centro de reciclaje más cercano o en un comercio especializado sobre las normas pertinentes de eliminación de materiales.

11 Datos técnicos

	CFF20	CFF35
Tensión de conexión:	12/24 V \equiv 100 a 240 V \sim	
Corriente nominal:	12 V \equiv : 4,8 A 24 V \equiv : 2,8 A 240 V \sim : 0,3 A	12 V \equiv : 7,8 A 24 V \equiv : 3,5 A 240 V \sim : 0,4 A
Potencia de refrigeración:	+20 °C hasta -18 °C (+68 °F hasta 0 °F)	
Clase climática:	N, T	
Temperatura ambiente:	+16 °C to +43 °C (+60 °F to +110 °F)	
Refrigerante:	R134a	
Volumen del refrigerante:	28 g	34 g
Equivalente de CO ₂ :	0,040 t	0,049 t
Índice GWP (Global warming potential):	1430	
Dimensiones		
Dimensiones (A x H x P) en mm (incluyendo asas):	283 x 430 x 660 mm	715 x 407 x 398 mm
Dimensiones (A x H x P) en mm (sin incluir las asas):	283 x 430 x 533 mm	590 x 500 x 443 mm
Peso:	10,5 kg	17,2 kg

	CFF45	CFF70DZ
Tensión de conexión:	12/24 V \equiv 100 a 240 V \sim	
Corriente nominal:	12 V \equiv : 8,6 A 24 V \equiv : 3,8 A 240 V \sim : 0,41 A	12 V \equiv : 9,0 A 24 V \equiv : 4,0 A 240 V \sim : 0,44 A
Potencia de refrigeración:	+20 °C hasta -18 °C (+68 °F hasta 0 °F)	
Clase climática:	N, T	
Temperatura ambiente:	+16 °C to +43 °C (+60 °F to +110 °F)	
Refrigerante:	R134a	
Volumen del refrigerante:	43 g	34 g
Equivalente de CO ₂ :	0,061 t	0,049 t
Índice GWP (Global warming potential):	1430	
Dimensiones Dimensiones (A x H x P) en mm (incluyendo asas):	715 x 475 x 398 mm	914 x 500 x 443 mm
Dimensiones (A x H x P) en mm (sin incluir las asas):	590 x 475 x 398 mm	785 x 500 x 443 mm
Peso:	18,6 kg	26,4 kg



NOTA

Si la temperatura ambiente es mayor de +32 °C (+90 °F), no se puede alcanzar la temperatura mínima.

Conformidad:



Contiene gases de efecto invernadero fluorados

Aparato sellado herméticamente

Leia atentamente as presentes instruções e siga todas as instruções, orientações e avisos incluídos neste manual, de modo a garantir a correta instalação, utilização e manutenção do produto. É OBRIGATÓRIO manter estas instruções junto com o produto.

Ao utilizar o produto, está a confirmar que leu atentamente todas as instruções, orientações e avisos, e que compreende e aceita cumprir os termos e condições estabelecidos no presente manual. Aceita utilizar este produto exclusivamente para o fim e a aplicação a que se destina e de acordo com as instruções, orientações e avisos estabelecidos neste manual, assim como de acordo com todas as leis e regulamentos aplicáveis. Caso não leia nem siga as instruções e os avisos aqui estabelecidos, poderá sofrer ferimentos pessoais ou causar ferimentos a terceiros e o produto ou outros materiais nas proximidades poderão ficar danificados. Este manual do produto, incluindo as instruções, orientações e avisos, bem como a documentação relacionada, podem estar sujeitos a alterações e atualizações. Para consultar as informações atualizadas do produto, visite www.domestic.com.

Índice

1	Explicação dos símbolos	99
2	Indicações de segurança	100
3	Material fornecido	103
4	Utilização adequada	103
5	Descrição do funcionamento	104
6	Operação	106
7	Limpeza e manutenção	116
8	Resolução de falhas	116
9	Garantia	118
10	Eliminação	119
11	Dados técnicos	119

1 Explicação dos símbolos



PERIGO!

Indicação de segurança sobre uma situação de perigo que leva à morte ou a ferimentos graves se não for evitada.



AVISO!

Indicação de segurança sobre uma situação de perigo que pode levar à morte ou a ferimentos graves se não for evitada.



PRECAUÇÃO!

Indicação de segurança sobre uma situação de perigo que pode levar a ferimentos ligeiros ou moderados se não for evitada.

**NOTA!**

Indicação sobre uma situação que leva a danos materiais se não for evitada.

**OBSERVAÇÃO**

Informações complementares sobre a operação do produto.

2 Indicações de segurança



AVISO! O incumprimento destes avisos poderá resultar em morte ou ferimentos graves.

Perigo de morte devido a choque elétrico

- Quando o aparelho apresentar danos visíveis, ele não deve ser colocado em funcionamento.
- Se o cabo de alimentação deste aparelho de refrigeração estiver danificado, ele terá de ser substituído para evitar perigos.
- As reparações neste aparelho apenas devem ser realizadas por técnicos especializados. As reparações inadequadas podem provocar perigos substanciais.

Perigo de incêndio

- Ao colocar o aparelho, certifique-se de que o cabo de alimentação não fica preso nem é danificado.
- Não coloque tomadas múltiplas ou fontes de alimentação portáteis na parte de trás do aparelho.

Risco para a saúde

- Este aparelho pode ser utilizado por crianças a partir dos 8 anos e pessoas com capacidades físicas, sensoriais ou mentais reduzidas ou sem experiência e conhecimento se forem supervisionadas ou receberem instruções sobre a utilização do aparelho de forma segura e compreenderem os perigos implicados.
- As crianças não podem brincar com o aparelho.
- A limpeza e a manutenção por parte do utilizador não podem ser efetuadas por crianças sem supervisão.
- Crianças com idades entre os 3 e os 8 anos podem colocar e tirar itens de aparelhos frigoríficos.

Perigo de explosão

- Não guarde as substâncias com risco de explosão, como p.ex. latas de spray com gás carburante inflamável, no aparelho.

**PRECAUÇÃO! O incumprimento destas advertências poderá resultar em ferimentos ligeiros ou moderados.****Perigo de morte devido a choque elétrico**

- Antes da colocação em funcionamento, tenha atenção para que o cabo de conexão e a ficha estejam secos.
- Separe o aparelho da rede
 - antes de cada limpeza e conservação
 - após cada utilização

Risco para a saúde

- Por favor, verifique se a capacidade de refrigeração do aparelho cumpre os requisitos dos géneros alimentares ou dos medicamentos que pretende refrigerar.
- Os géneros alimentícios apenas podem ser armazenados nas embalagens originais ou recipientes adequados.
- Abrir o aparelho de refrigeração durante longos períodos pode provocar um aumento significativo da temperatura nos compartimentos do aparelho.
- Limpe regularmente as superfícies que entram em contacto com géneros alimentícios e os sistemas de drenagem acessíveis.
- Se o aparelho permanecer vazio durante um longo período de tempo:
 - Desligue o aparelho.
 - Descongele o aparelho.
 - Limpe e seque o aparelho.
 - Deixe a porta aberta para evitar a formação de bolor no aparelho.

**NOTA! Perigo de danos**

- Compare a indicação da tensão na placa de características com a alimentação de energia existente.
- Conecte o aparelho apenas do seguinte modo:
 - com o cabo de ligação DC à tomada de bordo DC no veículo.
 - ou com o cabo de ligação de AC à rede de corrente alternada
- Nunca retire a ficha da tomada eléctrica puxando pelo cabo de conexão.

- Se a geleira estiver ligada à tomada DC: Desconecte a sua geleira e outros consumidores da bateria antes de conectar um carregador rápido.
- Se a geleira estiver ligada à tomada DC: Separe a ligação ou desligue a geleira se desligar o motor. Caso contrário, a bateria pode ficar descarregada.
- A geleira não é adequada para o transporte de substâncias corrosivas ou substâncias com solventes.
- Este aparelho contém ciclopentano inflamável no isolamento. Os gases no material de isolamento requerem um processo de eliminação especial. No final da sua vida útil, entregue o aparelho num ponto de eliminação apropriado.
- Não utilize aparelhos eléctricos dentro da geleira, excepto se estes aparelhos tiverem sido recomendados pelo fabricante.
- Não coloque o aparelho na proximidade de chamas abertas ou outras fontes de calor (aquecimento, radiação solar intensa, fogões a gás, etc.).
- **Perigo de sobreaquecimento!**
Certifique-se sempre de que existe um espaço mínimo de ventilação de 50 mm nos quatro lados do aparelho de refrigeração. Mantenha a área de ventilação livre de quaisquer objetos que possam obstruir o fluxo de ar para os componentes de refrigeração.
Não coloque o aparelho de refrigeração em compartimentos fechados ou em áreas sem circulação de ar ou com uma circulação de ar muito reduzida.
- Tenha atenção para que as aberturas de ventilação não sejam cobertas.
- Não verta líquidos ou gelo para dentro do recipiente interior.
- Nunca mergulhe o aparelho em água.
- Proteja o aparelho e os cabos do calor e da humidade.
- O aparelho não pode ser exposto à chuva.

3 Material fornecido

Item (fig. 1, página 3)	Quantidade	Descrição
1	1	Geleira
2	1	Cabo de conexão de corrente contínua
3	1	Cabo de conexão de corrente alternada
4	2	Pega de transporte constituída por: <ul style="list-style-type: none"> • 2 suportes • 1 pega • 4 parafusos de fixação • 1 chave Allen
-	1	Manual de instruções

4 Utilização adequada

A geleira é adequada para refrigerar géneros alimentícios. A geleira também é adequada para a utilização em veículos. A geleira está concebida para ser ligada a uma tomada de alimentação de corrente contínua de um veículo ou a uma fonte de alimentação de corrente alternada.

A geleira é adequada para a utilização em campismo.

A geleira não é adequada para:

- armazenar substâncias corrosivas, cáusticas ou que contenham solventes
- congelar géneros alimentícios

Esta geleira não está concebida para ser utilizada como aparelho encastrado.

Esta geleira destina-se exclusivamente à aplicação e aos fins pretendidos com base nestas instruções.

Este manual fornece informações necessárias para proceder a uma instalação e/ou a uma operação adequadas da geleira. Uma instalação e/ou uma operação ou manutenção incorretas causarão um desempenho insatisfatório e uma possível avaria.

O fabricante não aceita qualquer responsabilidade por danos ou prejuízos no produto resultantes de:

- Montagem ou ligação incorreta, incluindo sobretensões
- Manutenção incorreta ou utilização de peças sobressalentes não originais fornecidas pelo fabricante
- Alterações ao produto sem autorização expressa do fabricante
- Utilização para outras finalidades que não as descritas no presente manual

A Dometic reserva-se o direito de alterar o design e as especificações do produto.

5 Descrição do funcionamento

A refrigeração é efetuada através de um circuito de refrigeração com compressor que requer pouca manutenção. O elevado isolamento e o compressor potente asseguram uma refrigeração eficiente e rápida.

A geleira é adequada para a utilização móvel.

A geleira resiste a uma inclinação de 30°, por exemplo, em barcos, durante períodos curtos.

5.1 Âmbito de funções

- Fonte de alimentação com ligação prioritária à rede de corrente alternada
- Monitorizador da bateria com três níveis para proteção da bateria do veículo desliga-se automaticamente se a tensão da bateria for baixa
- Monitor com indicador da temperatura em °C e °F
- Regulação da temperatura: com dois botões em passos de 1 °C (2 °F)
- Função de regulação de intensidade da luminosidade do monitor com 3 níveis
- Cesto de arame amovível (apenas CFF 35, CFF 45, CFF 70DZ)
- Pegas amovíveis

5.2 Elementos de funcionamento e de indicação

Linguetas da tampa (fig. 2, página 4)

Painel de comando (fig. 3, página 5)

Item	Descrição	Explicação
1	ON OFF	Liga ou desliga a geleira quando o botão é pressionado durante um a dois segundos
2	POWER "⏻"	Indicação de estado LED acende a verde: o compressor está ligado LED acende a laranja: o compressor está desligado LED pisca a laranja: o monitor desliga-se automaticamente devido a uma tensão da bateria baixa
3	ERROR	LED pisca a vermelho: o aparelho está ligado, mas não está operacional
4	–	Monitor, indica a informação Apenas CFF 70DZ: Apresenta um monitor por zona
5	SET	Seleciona o modo de introdução – Regulação da temperatura – Representação em Celsius ou Fahrenheit – Regulação do monitorizador da bateria – Regulação da luminosidade do monitor
6	DOWN –	Prima uma vez para reduzir o valor
7	UP +	Prima uma vez para aumentar o valor
8		Apenas CFF 70DZ: Indicação de estado: O LED acende a azul quando o compartimento está a refrigerar

Ligação de encaixe (fig. 4, página 5)

Item	Descrição
1	Ligação de encaixe da alimentação de tensão em corrente alternada
2	Porta-fusíveis de corrente alternada
3	Tampa do fusível de corrente contínua
4	Ligação de encaixe da alimentação de tensão em corrente contínua

6 Operação

Para evitar desperdício alimentar, observe o seguinte:

- Mantenha as oscilações de temperatura o mais reduzidas possível. Abra a geleira apenas as vezes que forem necessárias e apenas durante o tempo necessário. Armazene os alimentos de modo a que o ar continue a circular bem.
- Ajuste a temperatura à quantidade e ao tipo de alimentos.
- Os alimentos podem absorver ou libertar facilmente cheiro ou sabor. Armazene os alimentos sempre bem cobertos ou em recipientes/garrafas fechadas.

6.1 Antes da primeira utilização



OBSERVAÇÃO

Por razões de higiene, antes de colocar a sua geleira em funcionamento pela primeira vez, deverá limpar o interior e o exterior com um pano húmido (ver também capítulo "Limpeza e manutenção" na página 116).

Instalar as pegas (fig. 5, página 6)

As pegas são fornecidas desmontadas. Se pretende montar as pegas, proceda do seguinte modo:

- ▶ Encaixe dois suportes (1) e uma pega (2) para montar uma pega.
- ▶ Fixe os suportes com os parafusos fornecidos nos orifícios existentes.

Inverter a abertura da tampa

- ▶ **CFF 70DZ:** Para inverter a abertura da tampa, proceda como ilustrado (fig. 6, página 7).

Abrir ou remover a tampa (fig. 7, página 8)

- ▶ Para abrir a tampa, desencaixe (A).
CFF 35, CFF 45: A tampa pode ser aberta dos dois lados.
- ▶ **CFF 35, CFF 45:** Para remover a tampa, desencaixe as linguetas de ambos os lados ao mesmo tempo (B).
CFF 20, CFF 70DZ: Para remover a tampa, pressione-a para lá da posição de abertura da tampa (B).

Posição de abertura da tampa (fig. 8, página 9)

A tampa tem uma posição de abertura integrada (A). Não force a tampa para além desta posição integrada (B).



NOTA! RISCO DE DANOS

CFF35, CFF45: Se a tampa foi demasiado forçada, siga os passos descritos no capítulo "A tampa foi forçada além da posição de abertura integrada (apenas CFF35, CFF45)" na página 117.

Remover o cesto (fig. 9, página 9)



NOTA! RISCO DE DANOS!

Se o cesto for removido com a tampa aberta, esta poderá ficar riscada e o cesto deformado. Recomendamos que remova a tampa antes de remover o cesto.

Selecionar as unidades de temperatura

As unidades de representação de temperatura podem ser alternadas entre Celsius e Fahrenheit da seguinte forma:

- ▶ Ligue a geleira.
- ▶ **CFF20, CFF35, CFF45:** Prima o botão "SET" (fig. 3 5, página 5) duas vezes.
CFF70DZ: Prima o botão "SET" (fig. 3 5, página 5) três vezes.
- ▶ Utilize os botões "UP +" (fig. 3 7, página 5) ou "DOWN -" (fig. 3 6, página 5) para selecionar Celsius ou Fahrenheit.
- ✓ O monitor indica, durante alguns segundos, a unidade de temperatura selecionada. O monitor pisca algumas vezes antes de voltar a apresentar a temperatura atual.

6.2 Poupar energia

- Escolha um local bem ventilado e protegido da luz solar direta.
- Primeiro, deixe os alimentos quentes arrefecerem antes de os refrigerar no aparelho de refrigeração.
- Não abra o aparelho de refrigeração mais vezes do que as necessárias.
- Não deixe o aparelho de refrigeração aberto durante mais tempo do que o necessário.
- Se a geleira estiver equipada com um cesto: Para um consumo de energia otimizado, posicione o cesto na sua posição original de entrega.

- Verifique regularmente se a vedação da tampa ainda está corretamente encaixada.
- Descongele a geleira assim que se formar uma camada de gelo.
- Evite temperaturas desnecessariamente baixas.

6.3 Conectar a geleira

Ligar a uma bateria (veículo ou barco)

A geleira pode funcionar com 12 V ou 24 V $\overline{=}$.



NOTA! RISCO DE DANOS

Desligue a geleira e outros consumidores da bateria antes de ligar a bateria a um carregador rápido.

As sobretensões podem danificar o sistema eletrónico do aparelho.

Por motivos de segurança, a geleira está equipada com um sistema eletrónico para evitar a inversão da polaridade. Desta forma, protege-se a geleira de um curto-circuito ao ligar a mesma a uma bateria.

Utilização de uma ficha de corrente contínua com fusível



NOTA! RISCO DE DANOS

Para proteção do aparelho, o cabo de corrente contínua fornecido inclui um fusível no interior da ficha. **Não** remova a ficha de corrente contínua com fusível.

Utilize apenas o cabo de corrente contínua fornecido.

- Ligue o cabo de conexão de corrente contínua (fig. **1** 2, página 3) à tomada de tensão em corrente contínua da geleira (fig. **4** 3, página 5).
- Ligue o cabo de conexão a uma tomada de corrente contínua.

Conexão a uma rede de corrente alternada



PERIGO! RISCO DE ELETROCUSSÃO

O incumprimento destes avisos resultará em morte ou ferimentos graves.

- Nunca manuseie as fichas e os interruptores quando tiver as mãos molhadas ou quando tiver os pés em pavimento molhado.
- Se estiver a utilizar a sua geleira a bordo de um barco com ligação a uma rede de corrente alternada, deverá instalar sempre um disjuntor de tensão residual entre a rede de corrente alternada e a geleira. Solicite o parecer de um técnico especializado.

As geleiras possuem uma fonte de alimentação integrada para múltiplas tensões com sistema de ligação prioritária a uma fonte de tensão em corrente alternada. A ligação prioritária comuta automaticamente o funcionamento da geleira para corrente alternada se o aparelho estiver ligado a uma fonte de alimentação de corrente alternada, mesmo que o cabo de conexão de corrente contínua ainda esteja ligado.

Ao comutar entre a fonte de alimentação de corrente alternada e a alimentação por bateria, o LED vermelho pode acender brevemente.

- ▶ Ligue o cabo de conexão de corrente alternada (fig. **1** 3, página 3) à tomada de tensão em corrente alternada da geleira (fig. **4** 1, página 5).
- ▶ Ligue o cabo de conexão a uma tomada de corrente alternada.

6.4 Utilizar o monitorizador da bateria

O aparelho está equipado com um monitorizador de bateria multinível que protege a bateria do seu veículo contra uma descarga profunda ao ser ligada à rede de bordo de corrente contínua.

Se a geleira for operada com a ignição do veículo desligada, desliga-se automaticamente assim que a tensão de alimentação descer abaixo de um valor definido. A geleira liga-se novamente assim que a bateria estiver carregada até ao nível de tensão para o novo arranque.



NOTA! RISCO DE DANOS

Quando desligada pelo monitorizador da bateria, a bateria deixará de estar completamente carregada. Evite ligar repetidamente ou utilizar consumidores de energia sem fases de carregamento longas. Certifique-se de que a bateria está carregada.

No modo “HIGH”, o monitorizador da bateria responde mais rapidamente do que nos níveis “LOW” e “MED” (ver tabela seguinte).

Modo do monitorizador da bateria	LOW	MED	HIGH
Tensão de desconexão a 12 V	10,1 V	11,2 V	11,8 V
Tensão de novo arranque a 12 V	11,4 V	12,2 V	12,6 V
Tensão de desconexão a 24 V	21,5 V	24,1 V	24,6 V
Tensão de novo arranque a 24 V	23,0 V	25,3 V	26,2 V

O modo do monitorizador da bateria pode ser seleccionado como se segue:

- ▶ Ligue a geleira.
- ▶ Prima o botão “SET” (fig. **3** 5, página 5):
 - **CFF 20, CFF 35, CFF 45**: três vezes.
 - **CFF 70DZ**: quatro vezes.
- ▶ Use os botões “UP +” (fig. **3** 7, página 5) ou “DOWN –” (fig. **3** 6, página 5) para seleccionar o modo do monitorizador da bateria.
- ✓ No monitor é exibida a seguinte informação:
Lo (LOW), ME (MED), Hi (HIGH)
- ✓ O monitor exhibe, durante alguns segundos, o modo seleccionado. O monitor pisca algumas vezes antes de voltar a apresentar a temperatura atual.



OBSERVAÇÃO

Se a geleira for alimentada pela bateria de arranque, seleccione o modo do monitorizador da bateria “HIGH”. Se a geleira estiver conectada a uma bateria de alimentação, o modo do monitorizador da bateria “LOW” será suficiente.

6.5 Utilizar a geleira



NOTA! PERIGO DE SOBREAQUECIMENTO

Certifique-se sempre de que existe ventilação suficiente por forma a que o calor gerado possa ser dissipado. Assegure-se de que as aberturas de ventilação não estão tapadas. Certifique-se de que o aparelho está posicionado a uma distância suficiente de paredes e outros objetos de modo a que o ar possa circular livremente.

- ▶ Coloque a geleira sobre uma base estável.
Certifique-se de que as aberturas de ventilação não estão tapadas e que o ar aquecido pode dissipar-se. Recomendamos uma distância de pelo menos 50 mm à volta das aberturas de ventilação.

**NOTA! RISCO DE DANOS**

Coloque a geleira como ilustrado (fig. **1**, página 3). Se utilizar a geleira noutra posição, pode danificá-la.

- ▶ Conecte a geleira (ver capítulo “Conectar a geleira” na página 108).

**NOTA! PERIGO DE TEMPERATURA EXCESSIVAMENTE BAIXA**

Certifique-se de que apenas objetos/produtos que possam ser refrigerados à temperatura selecionada são colocados na geleira.

- ▶ Prima o botão “ON/OFF” (fig. **3** 1, página 5) durante um a dois segundos.
- ✓ O LED “” acende (fig. **3** 2, página 5).
- ✓ O monitor (fig. **3** 4, página 5) liga-se e indica a temperatura atual.
- ✓ A geleira começa a refrigerar o interior.

**OBSERVAÇÃO**

No funcionamento com bateria, o monitor desliga-se automaticamente se a tensão da bateria for baixa. O LED “” pisca a laranja.

Trancar a tampa da geleira

- ▶ Feche a tampa.
- ▶ Pressione a lingueta (fig. **2**, página 4) para baixo até encaixar de forma audível.

**OBSERVAÇÃO**

CFF35, CFF45: Ao trancar a tampa, certifique-se de que ambos os pinos laterais das linguetas estão totalmente encaixados para garantir uma boa vedação da tampa. Uma lingueta poderá encaixar-se ligeiramente antes da outra.

Se a tampa não estiver fechada de igual forma em ambos os lados, pressione até ouvir um segundo clique.

6.6 Regular a temperatura

CFF 20, CFF 35, CFF 45

- ▶ Prima o botão “SET” (fig. **3** 5, página 5) uma vez.
- ▶ Utilize os botões “UP +” (fig. **3** 7, página 5) e “DOWN –” (fig. **3** 6, página 5) para selecionar a temperatura de refrigeração.
- ✓ A temperatura de refrigeração aparece no monitor durante alguns segundos. O monitor pisca algumas vezes e a temperatura atual volta a ser apresentada.

CFF 70DZ

- ▶ Prima o botão “SET” (fig. **3** 5, página 5):
 - uma vez para o compartimento grande
 - duas vezes para o compartimento pequeno
- ✓ O monitor do compartimento selecionado pisca.
- ▶ Utilize os botões “UP +” (fig. **3** 7, página 5) e “DOWN –” (fig. **3** 6, página 5) para selecionar a temperatura de refrigeração.

Cada compartimento pode ser posto a funcionar como frigorífico ou congelador.
- ✓ A temperatura de refrigeração aparece no monitor do compartimento selecionado durante alguns segundos. O monitor pisca algumas vezes e a temperatura atual volta a ser apresentada.

6.7 Desligar ou ligar um compartimento (CFF 70DZ)

Se necessitar apenas de um compartimento, é possível desligar o outro para poupar energia.

Desligar um compartimento

Se o monitor do compartimento exibir uma temperatura, pode desligar o compartimento do seguinte modo:

- ▶ Prima o botão “SET” (fig. **3** 5, página 5):
 - Uma vez para o compartimento grande
 - Duas vezes para o compartimento pequeno
- ✓ O monitor do respetivo compartimento pisca.
- ▶ Pressione o botão “ON/OFF” (fig. **3** 1, página 5).

- ✓ “OFF” pisca durante cinco segundos no monitor do respetivo compartimento de refrigeração e, em seguida, é exibido “OFF”.

Ligar um compartimento

Se o monitor do compartimento exibir “OFF”, pode ligar o compartimento do seguinte modo:

- ▶ Prima o botão “SET” (fig. **3** 5, página 5):
 - Uma vez para o compartimento grande
 - Duas vezes para o compartimento pequeno
- ✓ O monitor do respetivo compartimento pisca.
- ▶ Pressione o botão “ON/OFF” (fig. **3** 1, página 5).
- ✓ A temperatura de refrigeração aparece no monitor durante alguns segundos. O monitor pisca algumas vezes e a temperatura atual é apresentada.

6.8 Definir a luminosidade do monitor

A luminosidade do monitor pode ser regulada para condições de pouca iluminação ambiente. Para definir o nível de regulação de intensidade da luminosidade do monitor, proceda da seguinte forma:

- ▶ Ligue a geleira.
- ▶ Prima o botão “SET” (fig. **3** 5, página 5):
 - **CFF20, CFF35, CFF45:** quatro vezes.
 - **CFF70DZ:** Cinco vezes.
- ▶ Utilize os botões “UP +” (fig. **3** 7, página 5) ou “DOWN –” (fig. **3** 6, página 5) para definir a luminosidade do monitor.
- ✓ No monitor é exibida a seguinte informação: d0 (predefinição), d1 (médio), d2 (escuro)
- ✓ O monitor exibe, durante alguns segundos, o modo definido. O monitor pisca duas vezes antes de voltar a apresentar a temperatura atual.



OBSERVAÇÃO

- A definição de fábrica da luminosidade do monitor é d0 (predefinição).
- Em caso de falha, a luminosidade volta automaticamente para d0 (predefinição). Após a resolução de falhas, a luminosidade definida é reativada.

6.9 Desligar a geleira

- ▶ Esvazie a geleira.
- ▶ Desligue a geleira.
- ▶ Desconecte o cabo de conexão.

Se não pretender utilizar a geleira durante um longo período:

- ▶ Deixe a tampa ligeiramente aberta. Assim, evita-se a formação de odores.

6.10 Descongelar a geleira

A humidade do ar pode formar gelo no interior do aparelho de refrigeração ou no evaporador. Tal reduz a potência de refrigeração.



NOTA! RISCO DE DANOS

Nunca utilize ferramentas duras ou pontiagudas para retirar as camadas de gelo ou soltar objetos congelados.

Proceda do seguinte modo para descongelar a geleira:

- ▶ Retire os produtos que se encontram na geleira.
- ▶ Se necessário, guarde-os noutro aparelho de refrigeração para que permaneçam refrigerados.
- ▶ Desligue o aparelho.
- ▶ Deixe a tampa aberta.
- ▶ Limpe a água de descongelação.

6.11 Substituir o fusível de corrente alternada



PERIGO! RISCO DE ELETROCUSSÃO

O incumprimento deste aviso resultará em morte ou ferimentos graves. Antes da substituição do fusível do aparelho, desligue a fonte de alimentação e retire o cabo de conexão.

- ▶ Desligue a fonte de alimentação do aparelho.
- ▶ Retire o cabo de conexão.
- ▶ Retire o encaixe do fusível (fig. 4 2, página 5) com uma chave de parafusos.

- ▶ Substitua o fusível de vidro danificado por um fusível novo com o mesmo tipo e a mesma especificação (4 A, 250 V).
- ▶ Volte a pressionar o encaixe do fusível para dentro da caixa.
- ▶ Volte a ligar a fonte de alimentação ao aparelho.

6.12 Substituir o fusível de corrente contínua do aparelho

- ▶ Desligue a fonte de alimentação do aparelho.
- ▶ Retire a tampa do fusível (fig. **4** 3, página 5) para aceder ao fusível.
- ▶ Inverta a tampa do fusível e utilize o gancho para remover o fusível.
- ▶ Substitua o fusível danificado por um novo do mesmo tipo (fusível de encaixe plano padrão para automóveis, 10 A).
- ▶ Volte a colocar a tampa do fusível.
- ▶ Volte a ligar a fonte de alimentação ao aparelho.

6.13 Substituir o fusível da ficha de corrente contínua (fig. **11**, página 10)

- ▶ Desenrosque a caixa do pino de contacto (**3**) da ficha (**1**).
- ▶ Substitua o fusível danificado (**2**) por um novo do mesmo tipo e com a mesma especificação (3AG, ação rápida, 10 A).
- ▶ Volte a montar a ficha pela ordem inversa.

6.14 Substituir a placa de circuito impresso de luz



NOTA! Risco de danos

Para evitar perigos, a lâmpada só pode ser substituída pelo fabricante, por um agente de serviços autorizado ou por uma pessoa com qualificação semelhante.

7 Limpeza e manutenção



AVISO! RISCO DE ELETROCUSSÃO

O incumprimento deste aviso poderá resultar em morte ou ferimentos graves.

Desconecte sempre o aparelho da fonte de alimentação antes de proceder à limpeza e manutenção.



NOTA! Perigo de danos!

- Nunca limpe a geleira debaixo de água corrente nem dentro de água de lavar a loiça.
- Não utilize produtos de limpeza abrasivos ou objectos duros para a limpeza, uma vez que podem danificar a geleira.

- ▶ De vez em quando, limpe o interior e o exterior do aparelho com um pano húmido.
- ▶ Certifique-se que as aberturas de ventilação e extracção de ar do aparelho estão livres de pó e sujidade para que, durante o funcionamento, o ar quente possa ser extraído e o aparelho não seja danificado.

8 Resolução de falhas

Falha	Possível causa	Sugestão de solução
O aparelho não funciona, o LED não acende.	Não existe tensão na tomada de corrente conectada.	Conectado a tomada de corrente contínua: Na maioria dos veículos, a ignição tem de ser ligada antes de ser possível fornecer energia à tomada de corrente contínua. Conectado a tomada de corrente alternada: Tente novamente noutra tomada.
	Um dos fusíveis do aparelho está danificado.	Substitua o fusível danificado do aparelho, ver capítulo "Substituir o fusível de corrente alternada" na página 114 ou capítulo "Substituir o fusível de corrente contínua do aparelho" na página 115.
	O adaptador de rede integrado está avariado.	A reparação apenas pode ser realizada por um serviço de assistência técnica autorizado.

Falha	Possível causa	Sugestão de solução
O aparelho não refrigera (ficha inserida na tomada, o LED "POWER" acende).	Avaria no compressor.	A reparação apenas pode ser realizada por um serviço de assistência técnica autorizado.
O aparelho não refrigera (ficha inserida na tomada, o LED "POWER" pisca a laranja, o monitor está desligado).	O monitorizador da bateria foi definido a um nível demasiado elevado.	Selecione uma definição inferior do monitorizador da bateria.
	Tensão da bateria demasiado baixa.	Verifique a bateria e, se necessário, carregue-a.
Durante o funcionamento na tomada de corrente contínua: A ignição está ligada, o aparelho não funciona e o LED não acende.	A tomada de corrente contínua está suja. Tal origina um mau contacto eléctrico.	Se a ficha da sua geleira ficar muito quente na tomada de corrente contínua, é necessário limpar a tomada de corrente contínua ou a ficha não foi montada corretamente.
	O fusível da ficha de corrente contínua está queimado.	Substitua o fusível da ficha de corrente contínua, ver capítulo "Substituir o fusível da ficha de corrente contínua (fig. 11, página 10)" na página 115.
	O fusível de corrente contínua do aparelho está queimado.	Substitua o fusível danificado, ver capítulo "Substituir o fusível de corrente contínua do aparelho" na página 115.
	O fusível do veículo está queimado.	Substitua o fusível da tomada de corrente contínua do veículo. Consulte o manual de instruções do seu veículo.
O monitor apresenta uma mensagem de erro (p. ex., "Err1") e o aparelho não refrigera.	O aparelho desligou-se devido a uma falha interna.	A reparação apenas pode ser realizada por um serviço de assistência técnica autorizado.

8.1 A tampa foi forçada além da posição de abertura integrada (apenas CFF35, CFF45)

Proceda da seguinte forma (fig. 12, página 10):

- ▶ Segure na tampa com uma mão **(A)**.
- ▶ Pressione a lingueta com a outra mão **(B)**.

**PRECAUÇÃO! RISCO PARA A SAÚDE**

O incumprimento desta advertência poderá resultar em ferimentos ligeiros ou moderados.
Tenha cuidado para não entalar o dedo enquanto fecha a tampa.

**NOTA! RISCO DE DANOS!**

O incumprimento desta instrução pode levar a que a tampa se parta.

- ▶ Feche a tampa o mais que conseguir sem entalar o dedo, enquanto pressiona a lingueta para evitar que se parta.
- ✓ Nesta altura, a tampa deve estar no ângulo ilustrado (fig. 12, página 10).
- ▶ Retire a mão da lingueta (B) e continue a fechar a tampa até ao fim.

**OBSERVAÇÃO**

As dobradiças poderão soltar-se da posição correta durante a ação de fecho final. Reposicione a tampa como se segue:

- ▶ Desencaixe simultaneamente as linguetas de ambos os lados da tampa.
- ▶ Levante e reposicione a tampa.

9 Garantia

É válido o prazo de garantia legal. Se o produto estiver com defeito, por favor, dirija-se à representação do fabricante no seu país (ver dometic.com/dealer) ou ao seu revendedor.

Para fins de reparação ou de garantia, terá de enviar os seguintes documentos em conjunto:

- uma cópia da factura com a data de aquisição,
- um motivo de reclamação ou uma descrição da falha.

10 Eliminação

- Sempre que possível, coloque o material de embalagem no respectivo contentor de reciclagem.



Para colocar o aparelho definitivamente fora de funcionamento, por favor, informe-se junto do centro de reciclagem mais próximo ou revendedor sobre as disposições de eliminação aplicáveis.

11 Dados técnicos

	CFF20	CFF35
Tensão de conexão:	12/24 V \equiv 100 a 240 V \sim	
Corrente nominal:	12 V \equiv : 4,8 A 24 V \equiv : 2,8 A 240 V \sim : 0,3 A	12 V \equiv : 7,8 A 24 V \equiv : 3,5 A 240 V \sim : 0,4 A
Potência de refrigeração:	+20 °C a -18 °C (+68 °F a 0 °F)	
Classe de climatização:	N, T	
Temperatura ambiente:	+16 °C to +43 °C (+60 °F to +110 °F)	
Agente de refrigeração:	R134a	
Volume de agente de refrigeração:	28 g	34 g
Equivalente a CO ₂ :	0,040 t	0,049 t
Potencial de aquecimento global (PAG):	1430	
Dimensões (L x A x P) (incluindo pegas):	283 x 430 x 660 mm	715 x 407 x 398 mm
(L x A x P) (sem pegas):	283 x 430 x 533 mm	590 x 500 x 443 mm
Peso:	10,5 kg	17,2 kg

	CFF45	CFF70DZ
Tensão de conexão:	12/24 V \equiv 100 a 240 V \sim	
Corrente nominal:	12 V \equiv : 8,6 A 24 V \equiv : 3,8 A 240 V \sim : 0,41 A	12 V \equiv : 9,0 A 24 V \equiv : 4,0 A 240 V \sim : 0,44 A
Potência de refrigeração:	+20 °C a -18 °C (+68 °F a 0 °F)	
Classe de climatização:	N, T	
Temperatura ambiente:	+16 °C to +43 °C (+60 °F to +110 °F)	
Agente de refrigeração:	R134a	
Volume de agente de refrigeração:	43 g	34 g
Equivalente a CO ₂ :	0,061 t	0,049 t
Potencial de aquecimento global (PAG):	1430	
Dimensões (L x A x P) (incluindo pegas):	715 x 475 x 398 mm	914 x 500 x 443 mm
(L x A x P) (sem pegas):	590 x 475 x 398 mm	785 x 500 x 443 mm
Peso:	18,6 kg	26,4 kg

**OBSERVAÇÃO**

Se a temperatura ambiente for superior a +32 °C (+90 °F), não é possível atingir a temperatura mínima.

Conformidade:



Contém gases fluorados com efeito de estufa

Equipamento hermeticamente fechado

Si prega di leggere attentamente e di seguire tutte le istruzioni, le linee guida e le avvertenze incluse in questo manuale del prodotto, al fine di garantire che il prodotto venga sempre installato, utilizzato e mantenuto nel modo corretto. Queste istruzioni DEVONO essere conservate insieme al prodotto.

Utilizzando il prodotto, l'utente conferma di aver letto attentamente tutte le istruzioni, le linee guida e le avvertenze e di aver compreso e accettato di rispettare i termini e le condizioni qui espressamente indicati. L'utente accetta di utilizzare questo prodotto solo per lo scopo e l'applicazione previsti e in conformità con le istruzioni, le linee guida e le avvertenze indicate nel presente manuale del prodotto, nonché in conformità con tutte le leggi e i regolamenti applicabili. La mancata lettura e osservanza delle istruzioni e delle avvertenze qui espressamente indicate può causare lesioni personali e a terzi, danni al prodotto o ad altre proprietà nelle vicinanze. Il presente manuale del prodotto, comprese le istruzioni, le linee guida e le avvertenze e la relativa documentazione possono essere soggetti a modifiche e aggiornamenti. Per informazioni aggiornate sul prodotto, si prega di visitare il sito www.dometic.com.

Indice

1	Spiegazione dei simboli	121
2	Istruzioni per la sicurezza	122
3	Dotazione	125
4	Conformità d'uso	125
5	Descrizione del funzionamento	126
6	Funzionamento	128
7	Pulizia e cura	138
8	Eliminazione dei guasti	139
9	Garanzia	141
10	Smaltimento	141
11	Specifiche tecniche.	142

1 Spiegazione dei simboli



PERICOLO!

Indicazione di sicurezza che segnala una situazione di pericolo che se non evitata provoca morte o gravi lesioni.



AVVERTENZA!

Indicazione di sicurezza che segnala una situazione di pericolo che se non evitata può provocare morte o gravi lesioni.



ATTENZIONE!

Indicazione di sicurezza che segnala una situazione di pericolo che se non evitata può provocare lesioni lievi o di gravità media.

**AVVISO!**

Indicazione di una situazione che se non evitata può provocare danni materiali.

**NOTA**

Informazioni integranti relative all'impiego del prodotto.

2 Istruzioni per la sicurezza



AVVERTENZA! La mancata osservanza di queste avvertenze potrebbe causare la morte o lesioni gravi.

Pericolo di morte a causa di scossa elettrica

- Se l'apparecchio presenta danni visibili, non metterlo in funzione.
- Se il cavo di alimentazione di questo frigorifero è danneggiato, deve essere sostituito per evitare pericoli per la sicurezza.
- Questo apparecchio deve essere riparato solo da personale specializzato. Le riparazioni effettuate in modo scorretto potrebbero causare rischi enormi.

Pericolo di incendio

- Durante il posizionamento dell'apparecchio, assicurarsi che il cavo di alimentazione non venga bloccato o danneggiato.
- Non collocare prese multiple portatili o alimentatori portatili sul retro dell'apparecchio.

Pericolo per la salute

- Questo apparecchio può essere utilizzato da bambini di età superiore a 8 anni, da persone con ridotte capacità fisiche, sensoriali o mentali o da persone inesperte o prive di conoscenze specifiche solo se sorvegliate o preventivamente istruite sull'impiego dell'apparecchio in sicurezza e se informate dei pericoli legati al prodotto stesso.
- I bambini non devono giocare con l'apparecchio.
- La pulizia e la manutenzione da parte dell'utente non possono essere compiute da bambini lasciati soli.
- I bambini dai 3 agli 8 anni possono caricare e scaricare gli apparecchi di refrigerazione.

Pericolo di esplosione

- Nell'apparecchio non conservare sostanze esplosive come ad es. bombolette spray con gas propellente infiammabile.

**ATTENZIONE! La mancata osservanza di queste precauzioni potrebbe causare lesioni lievi o moderate.****Pericolo di morte a causa di scossa elettrica**

- Prima della messa in funzione assicurarsi che la linea di alimentazione e la spina siano asciutte.
- Staccare l'apparecchio dalla rete
 - prima di effettuare la pulizia e la cura
 - dopo ogni utilizzo

Pericolo per la salute

- Controllare che la capacità di raffreddamento dell'apparecchio sia conforme ai requisiti degli alimenti o medicinali che si desidera raffreddare.
- I prodotti alimentari possono essere conservati solo nelle confezioni originali o in contenitori adeguati.
- L'apertura prolungata del frigorifero può causare un significativo aumento della temperatura nei vani dell'apparecchio.
- Pulire regolarmente le superfici che vengono a contatto con gli alimenti e i sistemi di scarico accessibili.
- Se l'apparecchio resta vuoto a lungo:
 - Spegnerne l'apparecchio.
 - Sbrinare l'apparecchio.
 - Pulire e asciugare l'apparecchio.
 - Lasciare la porta aperta per prevenire la formazione di muffa nell'apparecchio.

**AVVISO! Pericolo di danni**

- Confrontare i dati della tensione riportati sulla targhetta con quelli delle prese e degli attacchi disponibili.
- Collegare l'apparecchio solo nel modo seguente:
 - con il cavo di allacciamento CC alla spina CC del veicolo
 - oppure con il cavo di allacciamento da CA alla rete di alimentazione in corrente alternata
- Non estrarre mai la spina dalla presa tirando il cavo di allacciamento.

- Quando il frigorifero è collegato ad un presa CC: Staccare il frigorifero e le altre utenze dalla batteria prima di collegare il caricabatterie rapido.
- Quando il frigorifero è collegato ad un presa CC: Interrompere il collegamento o spegnere il frigorifero se il motore viene spento. Altrimenti la batteria si può scaricare.
- Il frigorifero non è adatto per il trasporto di sostanze corrosive o solventi.
- Questo frigorifero contiene nell'isolamento ciclopentano infiammabile. I gas contenuti nel materiale di isolamento richiedono un processo di smaltimento particolare. Al termine della sua vita utile, smaltire l'apparecchio in modo conforme.
- Non utilizzare apparecchi elettrici all'interno del frigorifero ad eccezione di quelli consigliati dallo stesso produttore.
- Non collocare l'apparecchio nelle vicinanze di fiamme libere o altre fonti di calore (riscaldamento, intensa esposizione ai raggi solari, forni a gas ecc.).
- **Pericolo di surriscaldamento!**
Assicurarsi che ci sia sempre una ventilazione minima di 50 mm su tutti i quattro lati del frigorifero. Mantenere l'area di ventilazione priva di oggetti che potrebbero limitare il flusso d'aria verso i componenti di raffreddamento.
Non collocare il frigorifero in scomparti chiusi o aree con flusso d'aria assente o minimo.
- Fare attenzione che le feritoie di aerazione non vengano coperte.
- Non versare nessun tipo di liquido o ghiaccio nel contenitore interno.
- Non immergere mai l'apparecchio in acqua.
- Proteggere l'apparecchio e i cavi dal caldo e dall'umidità.
- L'apparecchio non deve essere esposto a pioggia.

3 Dotazione

Posizione (fig. 1, pagina 3)	Quantità	Descrizione
1	1	Frigorifero portatile
2	1	Cavo di collegamento per corrente continua
3	1	Cavo di collegamento per corrente alternata
4	2	Maniglia di trasporto costituita da: <ul style="list-style-type: none"> • 2 supporti • 1 maniglia • 4 viti di fissaggio • 1 chiave per brugole
-	1	Manuale di istruzioni

4 Conformità d'uso

Il frigorifero portatile è adatto per raffreddare generi alimentari. Il frigorifero portatile è anche adatto per l'uso su veicoli. Il frigorifero portatile è stato ideato per il funzionamento con una presa di corrente continua di un veicolo o con una rete di alimentazione alternata.

Il frigorifero portatile è adatto per l'uso in campeggio.

Il frigorifero portatile non è adatto per:

- la conservazione di sostanze corrosive, caustiche o contenenti solventi
- il congelamento degli alimenti

Questo frigorifero portatile non è destinato a essere utilizzato come apparecchiatura da incasso.

Questo frigorifero portatile è adatto solo per l'uso e l'applicazione previsti in conformità con le presenti istruzioni.

Questo manuale fornisce le informazioni necessarie per la corretta installazione e/o il funzionamento del frigorifero portatile. Una cattiva installazione e/o un funzionamento o una manutenzione impropria comporteranno prestazioni insoddisfacenti e un possibile guasto.

Il produttore non si assume alcuna responsabilità per eventuali lesioni o danni al prodotto che derivino da:

- montaggio o collegamento non corretti, compresa la sovratensione
- manutenzione o uso non corretti di ricambi diversi da quelli originali forniti dal produttore
- modifiche al prodotto senza esplicita autorizzazione del produttore
- impiego per fini diversi rispetto a quelli descritti nel presente manuale

Dometic si riserva il diritto di modificare l'aspetto e le specifiche del prodotto.

5 Descrizione del funzionamento

Il raffreddamento avviene mediante un circuito di raffreddamento a bassa manutenzione e con compressore. Il generoso isolamento e il potente compressore assicurano un raffreddamento efficiente e rapido.

Il frigorifero è adatto per l'uso mobile.

Il frigorifero portatile può sopportare per brevi periodi un'inclinazione di 30°, ad esempio sulle barche.

5.1 Funzioni

- Alimentatore con circuito prioritario per il collegamento alla tensione alternata
- Dispositivo di controllo automatico della batteria a tre livelli per proteggere la batteria del veicolo
si disattiva automaticamente in caso di bassa tensione della batteria
- Il display con indicazione della temperatura in °C e °F
- Regolazione della temperatura: con due pulsanti in passaggi di 1 °C (e di 2 °F)
- Funzione di regolazione del display con 3 livelli di luminosità
- Cestello estraibile (solo CFF 35, CFF 45, CFF 70DZ)
- Maniglie di trasporto rimovibili

5.2 Elementi di comando e indicazione

Fermi per il coperchio (fig. 2, pagina 4)

Unità di comando (fig. 3, pagina 5)

Posizione	Descrizione	Spiegazione
1	ON OFF	Accende o spegne il frigorifero se si tiene premuto il tasto da uno a due secondi
2	ACCENSIONE "⏻"	Indicazione di stato Il LED si accende con luce verde: il compressore è acceso Il LED si accende con luce arancione: il compressore è spento Il LED lampeggia con luce arancione: il display si spegne automaticamente in caso di bassa tensione della batteria
3	ERRORE	Il LED lampeggia con luce rossa: l'apparecchio è acceso ma non è pronto per il funzionamento
4	–	Display, indica i valori Solo CFF 70DZ: è presente un display per ciascuna zona
5	SET	Selezione la modalità di impostazione – Regolazione della temperatura – Indicazione in gradi Celsius o Fahrenheit – Impostazione del dispositivo di controllo automatico della batteria – Impostazione della luminosità del display
6	GIÙ –	Premuto una volta diminuisce il valore impostato
7	SU +	Premuto una volta aumenta il valore impostato
8		Solo CFF 70DZ: Indicazione di stato: Il LED blu si accende quando lo scomparto si raffredda

Prese di collegamento (fig. 4, pagina 5)

Posizione	Descrizione
1	Presa di collegamento per l'alimentazione di tensione alternata
2	Portafusibili CA
3	Coperchio del fusibile CC
4	Presa di collegamento per l'alimentazione di tensione continua

6 Funzionamento

Per evitare spreco di cibo, considerare quanto segue:

- Ridurre al minimo le variazioni di temperatura. Aprire il frigorifero portatile solo se necessario e per il tempo necessario. Conservare gli alimenti in modo che l'aria possa continuare a circolare bene.
- Regolare la temperatura in base alla quantità e al tipo di alimenti.
- Gli alimenti possono facilmente assorbire o rilasciare odori o sapori. Conservare sempre gli alimenti coperti o chiusi in contenitori/bottiglie.

6.1 Prima della messa in funzione iniziale



NOTA

Per motivi igienici, prima della messa in funzione iniziale del frigorifero portatile, pulirne l'interno e l'esterno con un panno umido (vedi anche capitolo "Pulizia e cura" a pagina 138).

Montaggio delle maniglie (fig. 5, pagina 6)

Le maniglie sono fornite non montate. Per applicarle, procedere come segue:

- ▶ assemblare una maniglia unendo due supporti (1) e una maniglia (2).
- ▶ Fissare i supporti negli appositi fori con le viti fornite.

Inversione del senso di apertura del coperchio

- ▶ **CFF70DZ:** per invertire il senso di apertura del coperchio, procedere come indicato (fig. 6, pagina 7).

Apertura o rimozione del coperchio (fig. 7, pagina 8)

- ▶ Per aprire il coperchio, sganciarlo (A).
CFF35, CFF45: il coperchio può essere aperto da entrambi i lati.
- ▶ **CFF35, CFF45:** per rimuovere il coperchio, sbloccare i due lati contemporaneamente (B).
CFF20, CFF70DZ: per rimuovere il coperchio, spingere il coperchio oltre la rispettiva posizione di arresto (B).

Posizione di arresto del coperchio (fig. 8, pagina 9)

Il coperchio prevede una posizione di arresto integrata (A). Non forzare il coperchio oltre l'arresto integrato (B).



AVVISO! RISCHIO DI DANNI

CFF35, CFF45: Se il coperchio è stato sforzato, seguire i passi descritti nel capitolo "Il coperchio è stato forzato oltre l'arresto integrato (solo CFF35, CFF45)" a pagina 140.

Rimozione del cestino (fig. 9, pagina 9)



AVVISO! RISCHIO DI DANNI!

Se si rimuove il cestino con il coperchio aperto si rischia di graffiare il coperchio e deformare il cestino. Si raccomanda di rimuovere il coperchio prima di rimuovere il cestino.

Selezione dell'unità di misura della temperatura

La temperatura può essere visualizzata in due unità di misura, Celsius e Fahrenheit. Procedere come indicato di seguito.

- ▶ Accendere il frigorifero portatile.
- ▶ **CFF20, CFF35, CFF45:** Premere due volte il tasto "SET" (fig. 3 5, pagina 5).
CFF70DZ: Premere tre volte il tasto "SET" (fig. 3 5, pagina 5).
- ▶ Utilizzare i tasti "SU +" (fig. 3 7, pagina 5) o "GIÙ -" (fig. 3 6, pagina 5) per selezionare Celsius o Fahrenheit.
- ✓ Il display visualizza per alcuni secondi l'unità di temperatura selezionata. Il display lampeggia alcune volte prima di tornare alla visualizzazione della temperatura attuale.

6.2 Risparmio energetico

- Scegliere un luogo di sosta ben aerato e riparato dai raggi solari.
- Lasciare raffreddare i cibi caldi prima di metterli nel frigorifero portatile per congelarli.
- Non aprire il frigorifero più spesso del necessario.
- Non lasciare il frigorifero portatile aperto più a lungo del necessario.
- Se il frigorifero portatile ha un cestino: per un consumo energetico ottimale, posizionare il cestino in base alla sua posizione al momento della consegna.
- Controllare regolarmente che la guarnizione del coperchio aderisca bene.
- Sbrinare il frigorifero portatile se si forma uno strato di ghiaccio.
- Evitare temperature inutilmente basse.

6.3 Collegamento del frigorifero portatile

Collegamento a una batteria (veicolo o imbarcazione)

Il frigorifero portatile può essere fatto funzionare a 12 V o 24 V $\overline{=}$.



AVVISO! RISCHIO DI DANNI

Staccare il frigorifero portatile e le altre utenze dalla batteria prima di collegarla a un caricabatterie rapido.

Le sovratensioni possono danneggiare il sistema elettronico dell'apparecchio.

Per motivi di sicurezza, il frigorifero portatile è dotato di un sistema elettronico che lo protegge contro l'inversione di polarità. In questo modo il frigorifero portatile è protetto dai cortocircuiti durante il collegamento a una batteria.

Utilizzo della spina di corrente continua con fusibile



AVVISO! RISCHIO DI DANNI

Per proteggere l'apparecchio, il cavo di corrente continua fornito comprende un fusibile all'interno della spina. **Non** rimuovere la spina di corrente continua con fusibile.

Utilizzare solo il cavo di corrente continua fornito in dotazione.

- Inserire il cavo di collegamento per corrente continua (fig. **1** 2, pagina 3) nella presa CC del frigorifero portatile (fig. **4** 3, pagina 5).
- Allacciare il cavo di collegamento a una presa CC.

Collegamento a una rete di alimentazione a corrente alternata



PERICOLO! PERICOLO DI SCOSSE ELETTRICHE

La mancata osservanza di queste avvertenze può causare la morte o lesioni gravi.

- Non toccare mai spine e interruttori con le mani bagnate o se si sta con i piedi su una superficie bagnata.
- Se il frigorifero portatile si trova a bordo di un'imbarcazione ed è alimentato da una rete di alimentazione a corrente alternata, occorre inserire un interruttore differenziale di protezione fra la rete di alimentazione e il frigorifero portatile.
Farsi consigliare da un esperto.

I frigoriferi portatili prevedono un'alimentazione multitemperatura con circuito di priorità per il collegamento a una fonte di tensione CA. Se l'apparecchio è collegato a un'alimentazione CA, il circuito di priorità fa passare automaticamente il frigorifero portatile al funzionamento CA, anche se il cavo di collegamento per corrente continua è ancora collegato.

Quando si passa dalla rete di alimentazione alternata all'alimentazione di batteria e viceversa, il LED rosso può accendersi brevemente.

- Inserire il cavo di collegamento per corrente alternata (fig. **1** 3, pagina 3) nella presa CA del frigorifero portatile (fig. **4** 1, pagina 5).
- Allacciare il cavo di collegamento a una presa CA.

6.4 Utilizzo del dispositivo di controllo automatico della batteria

L'apparecchio dispone di un dispositivo di controllo automatico della batteria a più livelli che protegge la batteria del veicolo da uno scaricamento eccessivo durante il collegamento alla rete di bordo CC.

Se il frigorifero viene azionato nel veicolo con l'accensione disinserita, il frigorifero si spegne automaticamente non appena la tensione di alimentazione scende al di sotto di un valore impostabile. Il frigorifero portatile si riaccende non appena viene raggiunta la tensione di ripristino ottenuta caricando la batteria.



AVVISO! RISCHIO DI DANNI

Quando viene spenta dal dispositivo di controllo automatico della batteria, la batteria non viene più caricata completamente. Evitare riavvii ripetuti o di utilizzare utenze senza lunghe fasi di carica. Assicurare che la batteria venga ricaricata.

Nella modalità "HIGH", il dispositivo di controllo automatico della batteria si attiva più velocemente che nei livelli "LOW" e "MED" (vedi la tabella seguente).

Modalità del dispositivo di controllo automatico della batteria	LOW	MED	HIGH
Tensione di interruzione a 12 V	10,1 V	11,2 V	11,8 V
Tensione di riaccensione a 12 V	11,4 V	12,2 V	12,6 V
Tensione di interruzione a 24 V	21,5 V	24,1 V	24,6 V
Tensione di riaccensione a 24 V	23,0 V	25,3 V	26,2 V

Per selezionare la modalità del dispositivo di controllo automatico della batteria procedere come segue.

- ▶ Accendere il frigorifero portatile.
- ▶ Premere il tasto "SET" (fig. **3** 5, pagina 5):
 - **CFF20, CFF35, CFF45**: tre volte.
 - **CFF70DZ**: quattro volte.
- ▶ Utilizzare i tasti "SU +" (fig. **3** 7, pagina 5) o "GIÙ-" (fig. **3** 6, pagina 5) per selezionare la modalità del dispositivo di controllo automatico della batteria.
- ✓ Sul display appare:
 - Lo (LOW), ME (MED), Hi (HIGH)
- ✓ Il display visualizza per alcuni secondi la modalità impostata. Il display lampeggia alcune volte prima di tornare alla visualizzazione della temperatura attuale.



NOTA

Se il frigorifero portatile è alimentato dalla batteria di avviamento del veicolo, selezionare la modalità "HIGH" del dispositivo di controllo automatico della batteria. Se il frigorifero è collegato a una batteria di alimentazione, è sufficiente selezionare la modalità "LOW" del dispositivo di controllo automatico della batteria.

6.5 Utilizzo del frigorifero portatile



AVVISO! PERICOLO DI SURRISCALDAMENTO

Assicurarsi che ci sia sempre sufficiente ventilazione in modo che il calore che si sviluppa durante il funzionamento possa essere dissipato. Fare attenzione che le griglie di aerazione non vengano coperte. Fare in modo che la distanza fra l'apparecchio e le pareti o altri oggetti sia tale da permettere all'aria di circolare.

- Collocare il frigorifero portatile su una base stabile. Assicurarsi che le griglie di aerazione non vengano coperte e che l'aria calda prodotta possa fuoriuscire liberamente. Si raccomanda di mantenere uno spazio di almeno 50 mm intorno alle aperture di ventilazione.



AVVISO! RISCHIO DI DANNI

Posizionare il frigorifero portatile come raffigurato (fig. **1**, pagina 3). Se il frigorifero portatile viene posizionato con un orientamento diverso, esso può venire danneggiato.

- Collegare il frigorifero portatile (vedi capitolo "Collegamento del frigorifero portatile" a pagina 130).



AVVISO! PERICOLO DI TEMPERATURA ECCESSIVAMENTE BASSA

Assicurarsi che nel frigorifero portatile si trovino solo oggetti o prodotti che possono essere raffreddati alla temperatura selezionata.

- Premere il tasto "ON/OFF" (fig. **3** 1, pagina 5) da uno a due secondi.
- ✓ Il LED "⏻" si accende (fig. **3** 2, pagina 5).
- ✓ Il display (fig. **3** 4, pagina 5) si accende e indica la temperatura attuale.
- ✓ Il frigorifero portatile inizia a raffreddare l'interno.



NOTA

In caso di alimentazione tramite una batteria, il display si spegne automaticamente se la tensione di batteria è bassa. Il LED "⏻" lampeggia di colore arancione.

Arresto del coperchio del frigorifero portatile

- ▶ Chiudere il coperchio.
- ▶ Premere il fermo (fig. **2**, pagina 4) verso il basso finché non si innesta con uno scatto udibile.



NOTA

CFF35, CFF45: Quando si blocca il coperchio, verificare che entrambi i perni siano completamente inseriti per assicurare una buona tenuta del coperchio. Un fermo può inserirsi leggermente prima dell'altro. Se il coperchio non si chiude equamente sui due lati, premere fino a sentire un secondo clic.

6.6 Regolazione della temperatura

CFF20, CFF35, CFF45

- ▶ Premere una volta il tasto "SET" (fig. **3** 5, pagina 5).
- ▶ Utilizzare i tasti "SU +" (fig. **3** 7, pagina 5) e "GIÙ -" (fig. **3** 6, pagina 5) per selezionare la temperatura di raffreddamento.
- ✓ Il display visualizza per alcuni secondi la temperatura di raffreddamento. Il display lampeggia alcune volte, quindi viene visualizzata nuovamente la temperatura corrente.

CFF70DZ

- ▶ Premere il tasto "SET" (fig. **3** 5, pagina 5):
 - una volta per lo scomparto grande
 - due volte per lo scomparto piccolo
- ✓ Il display dello scomparto selezionato lampeggia.
- ▶ Utilizzare i tasti "SU +" (fig. **3** 7, pagina 5) e "GIÙ -" (fig. **3** 6, pagina 5) per selezionare la temperatura di raffreddamento.

Ogni scomparto può essere impostato per funzionare come frigorifero o come scomparto congelatore.
- ✓ Il display dello scomparto selezionato visualizza per alcuni secondi la temperatura di raffreddamento. Il display lampeggia alcune volte, quindi viene visualizzata nuovamente la temperatura corrente.

6.7 Attivazione o disattivazione di uno scomparto (CFF 70DZ)

Se è necessario un solo scomparto, l'altro scomparto può essere spento per risparmiare energia.

Spegnimento di uno scomparto

Se sul display dello scomparto viene visualizzata una temperatura, è possibile spegnere lo scomparto nel modo seguente:

- ▶ Premere il tasto "SET" (fig. **3** 5, pagina 5):
 - una volta per lo scomparto grande
 - due volte per lo scomparto piccolo
- ✓ Il display del rispettivo scomparto lampeggia.
- ▶ Premere l'interruttore "On/Off" (fig. **3** 1, pagina 5).
- ✓ Sul display del rispettivo scomparto di raffreddamento lampeggia per cinque secondi "OFF", poi viene visualizzato "OFF".

Spegnimento di uno scomparto

Se sul display dello scomparto viene visualizzato "OFF", è possibile accendere lo scomparto nel modo seguente:

- ▶ Premere il tasto "SET" (fig. **3** 5, pagina 5):
 - una volta per lo scomparto grande
 - due volte per lo scomparto piccolo
- ✓ Il display del rispettivo scomparto lampeggia.
- ▶ Premere l'interruttore "On/Off" (fig. **3** 1, pagina 5).
- ✓ Il display visualizza per alcuni secondi la temperatura di raffreddamento. Il display lampeggia alcune volte, quindi viene visualizzata la temperatura attuale.

6.8 Impostazione della luminosità del display

La luminosità del display può essere regolata per adeguarsi a una luce ambiente bassa. Per impostare la luminosità del display procedere come segue.

- ▶ Accendere il frigorifero portatile.
- ▶ Premere il tasto "SET" (fig. **3** 5, pagina 5):
 - **CFF20, CFF35, CFF45:** quattro volte.
 - **CFF70DZ:** cinque volte.

- ▶ Utilizzare i tasti "SU +" (fig. **3** 7, pagina 5) o "GIÙ -" (fig. **3** 6, pagina 5) per impostare la luminosità del display.
- ✓ Sul display appare:
d0 (predefinito), d1 (medio), d2 (scuro)
- ✓ Il display mostra la modalità impostata per alcuni secondi. Il display lampeggia due volte prima di tornare alla visualizzazione della temperatura attuale.

**NOTA**

- L'impostazione di fabbrica della luminosità del display è d0 (predefinito).
- Se si verifica un guasto, la luminosità torna automaticamente al livello d0 (predefinito). Dopo la risoluzione del guasto si riattiva la luminosità impostata.

6.9 Spegnimento del frigorifero portatile

- ▶ Svuotare il frigorifero portatile.
- ▶ Spegnerne il frigorifero.
- ▶ Estrarre il cavo di collegamento.

Nel caso in cui il frigorifero portatile non venga utilizzato per un lungo periodo di tempo:

- ▶ Lasciare il coperchio leggermente aperto per prevenire la formazione di odori.

6.10 Sbrinamento del frigorifero portatile

L'umidità dell'aria può formare brina all'interno del frigorifero o sul vaporizzatore, riducendo così la capacità di raffreddamento.

**AVVISO! RISCHIO DI DANNI**

Non utilizzare mai attrezzi duri o appuntiti per rimuovere il ghiaccio o per staccare oggetti che sono rimasti congelati.

Per sbrinare il frigorifero, procedere come segue.

- ▶ Togliere il contenuto dal frigorifero portatile.
- ▶ Metterlo eventualmente in un altro frigorifero affinché si mantenga freddo.
- ▶ Spegnerne l'apparecchio.

- ▶ Lasciare il coperchio aperto.
- ▶ Rimuovere l'acqua scongelata.

6.11 Sostituzione del fusibile CA



PERICOLO! PERICOLO DI SCOSSE ELETTRICHE

La mancata osservanza di questa avvertenza può causare la morte o lesioni gravi.

Scollegare l'alimentazione e il cavo di collegamento prima di sostituire il fusibile dell'apparecchio.

- ▶ Scollegare l'alimentazione all'apparecchio.
- ▶ Togliere il cavo di collegamento.
- ▶ Facendo leva con un cacciavite, estrarre il portafusibili (fig. 4 2, pagina 5).
- ▶ Sostituire il fusibile guasto con uno nuovo dello stesso tipo e amperaggio (4 A, 250 V).
- ▶ Premere di nuovo in sede il portafusibili.
- ▶ Ricollegare l'alimentazione all'apparecchio.

6.12 Sostituzione del fusibile CC dell'apparecchio

- ▶ Scollegare l'alimentazione all'apparecchio.
- ▶ Facendo leva sollevare il coperchio del fusibile (fig. 4 3, pagina 5) per accedere al fusibile.
- ▶ Girare il coperchio del fusibile e utilizzare il gancio per rimuovere il fusibile.
- ▶ Sostituire il fusibile guasto con uno nuovo dello stesso tipo (fusibile a innesto piatto conforme allo standard automobilistico, 10 A).
- ▶ Riapplicare il coperchio del fusibile.
- ▶ Ricollegare l'alimentazione all'apparecchio.

6.13 Sostituzione del fusibile della spina CC (fig. 11, pagina 10)

- ▶ Svitare l'alloggiamento del piedino di contatto (3) dalla presa (1).
- ▶ Sostituire il fusibile guasto (2) con uno nuovo dello stesso tipo e amperaggio (3AG, azione rapida, 10 A).
- ▶ Rimontare la spina nell'ordine inverso.

6.14 Sostituzione del circuito stampato delle luci



AVVISO! Rischio di danni

Per prevenire rischi, la lampadina può essere sostituita soltanto dal produttore, da un tecnico di assistenza o da una persona dotata di qualifica analoga.

7 Pulizia e cura



AVVERTENZA! PERICOLO DI SCOSSE ELETTRICHE

La mancata osservanza di questa avvertenza potrebbe causare la morte o lesioni gravi.

Staccare l'apparecchio dalla rete di alimentazione ogni volta che si effettua la pulizia e la cura.



AVVISO! Pericolo di danni!

- Non lavare mai il frigorifero sotto acqua corrente e non immergerlo in acqua per risciaccarlo.
- Per la pulizia non impiegare detersivi corrosivi oppure oggetti ruvidi, perché potrebbero danneggiare il frigorifero.

- ▶ Pulire l'interno e l'esterno dell'apparecchio di tanto in tanto con un panno umido.
- ▶ Assicurarsi che le aperture di aerazione e disaerazione dell'apparecchio siano prive di polvere e sporizia in modo da permettere, al calore generato durante il funzionamento, di fuoriuscire e non danneggiare l'apparecchio.

8 Eliminazione dei guasti

Guasto	Possibile causa	Rimedio
L'apparecchio non funziona, il LED è spento.	Nella presa di corrente collegata non c'è tensione.	<p>Presa di corrente CC inserita: nella maggior parte dei veicoli occorre attivare l'accensione prima che la presa CC venga alimentata.</p> <p>Presa di corrente CA inserita: provare a collegare l'apparecchio a un'altra presa.</p>
	Uno dei fusibili dell'apparecchio è bruciato.	Sostituire il fusibile bruciato dell'apparecchio, vedi capitolo "Sostituzione del fusibile CA" a pagina 137 o capitolo "Sostituzione del fusibile CC dell'apparecchio" a pagina 137.
	L'alimentatore integrato è difettoso.	I lavori di riparazione devono essere effettuati solo da un centro riparazioni autorizzato.
L'apparecchio non raffredda (la spina è inserita nella presa, il LED "ACCENSIONE" è acceso).	Compressore difettoso.	I lavori di riparazione devono essere effettuati solo da un centro riparazioni autorizzato.
L'apparecchio non raffredda (la spina è inserita nella presa, il LED "ACCENSIONE" lampeggia di colore arancione, il display è spento).	Il dispositivo di controllo automatico della batteria è impostato troppo alto.	Selezionare un'impostazione del dispositivo di controllo automatico della batteria più bassa.
	Tensione della batteria insufficiente.	Controllare la batteria ed eventualmente caricarla.

Guasto	Possibile causa	Rimedio
In caso di funzionamento dalla presa per corrente continua: l'accensione è inserita, l'apparecchio non funziona e il LED non è acceso.	La presa CC è sporca. Questo provoca un contatto elettrico insufficiente.	Se la spina del frigorifero portatile inserita nella presa per corrente continua si scalda molto, significa che è necessario pulirla o che non è stata montata correttamente.
	Il fusibile della spina CC si è bruciato.	Sostituire il fusibile della spina per corrente continua, vedi capitolo "Sostituzione del fusibile della spina CC (fig. 11, pagina 10)" a pagina 138.
	Il fusibile CC dell'apparecchio si è bruciato.	Sostituire il fusibile bruciato, vedi capitolo "Sostituzione del fusibile CC dell'apparecchio" a pagina 137.
	Il fusibile del veicolo è bruciato.	Sostituire il fusibile della presa per corrente continua del veicolo. Fare riferimento al manuale di istruzioni del veicolo.
Il display indica un messaggio di errore (ad es. "Err1") e l'apparecchio non raffredda.	Un guasto di funzionamento interno ha spento l'apparecchio.	I lavori di riparazione devono essere effettuati solo da un centro riparazioni autorizzato.

8.1 Il coperchio è stato forzato oltre l'arresto integrato (solo CFF 35, CFF 45)

Procedere come segue (fig. 12, pagina 10):

- Sostenere il coperchio con una mano (A).
- Tenere giù il fermo con l'altra mano (B).



ATTENZIONE! PERICOLO PER LA SALUTE

La mancata osservanza di questa precauzione potrebbe causare lesioni lievi o moderate.

Prestare attenzione a non pizzicarsi il pollice quando si chiude il coperchio.



AVVISO! RISCHIO DI DANNI!

La mancata osservanza di questa istruzione può provocare la rottura del coperchio.

- ▶ Chiudere il coperchio il più possibile senza pizzicarsi il pollice, tenendo ancora giù il fermo, per impedire che si rompa.
- ✓ Il coperchio dovrebbe ora trovarsi approssimativamente all'angolo visualizzato (fig. 12, pagina 10).
- ▶ Allontanare la mano dal fermo (**B**) e chiudere completamente il coperchio.

**NOTA**

Le cerniere possono sbloccarsi dalla posizione corretta durante la fase finale di chiusura. Riposizionare il coperchio come segue.

- ▶ Azionare contemporaneamente i fermi su entrambi i lati del coperchio.
- ▶ Sollevare e riposizionare il coperchio.

9 Garanzia

Vale il termine di garanzia previsto dalla legge. Qualora il prodotto risultasse difettoso, La preghiamo di rivolgersi alla filiale del produttore del suo Paese (vedi dometic.com/dealer), oppure al rivenditore specializzato di riferimento.

Per la riparazione e per il disbrigo delle condizioni di garanzia è necessario inviare la seguente documentazione:

- una copia della fattura con la data di acquisto del prodotto,
- un motivo su cui fondare il reclamo, oppure una descrizione del guasto.

10 Smaltimento

- ▶ Raccogliere il materiale di imballaggio possibilmente negli appositi contenitori di riciclaggio.



Quando il prodotto viene messo fuori servizio definitivamente, informarsi al centro di riciclaggio più vicino, oppure presso il proprio rivenditore specializzato, sulle prescrizioni adeguate concernenti lo smaltimento.

11 Specifiche tecniche

	CFF 20	CFF 35
Tensione di allacciamento:	12/24 V \equiv 100–240 V \sim	
Corrente nominale:	12 V \equiv : 4,8 A 24 V \equiv : 2,8 A 240 V \sim : 0,3 A	12 V \equiv : 7,8 A 24 V \equiv : 3,5 A 240 V \sim : 0,4 A
Capacità di raffreddamento:	da +20 °C a –18 °C (da +68 °F a 0 °F)	
Classe climatica:	N, T	
Temperatura ambiente:	+16 °C to +43 °C (+60 °F to +110 °F)	
Refrigerante:	R134a	
Volume refrigerante:	28 g	34 g
CO ₂ equivalente:	0,040 t	0,049 t
Potenziale di riscaldamento globale (GWP):	1430	
Dimensioni (L x A x P) (maniglie comprese):	283 x 430 x 660 mm	715 x 407 x 398 mm
(L x A x P) (con le maniglie rimosse):	283 x 430 x 533 mm	590 x 500 x 443 mm
Peso:	10,5 kg	17,2 kg

	CFF45	CFF70DZ
Tensione di allacciamento:	12/24 V \equiv 100–240 V \sim	
Corrente nominale:	12 V \equiv : 8,6 A 24 V \equiv : 3,8 A 240 V \sim : 0,41 A	12 V \equiv : 9,0 A 24 V \equiv : 4,0 A 240 V \sim : 0,44 A
Capacità di raffreddamento:	da +20 °C a –18 °C (da +68 °F a 0 °F)	
Classe climatica:	N, T	
Temperatura ambiente:	+16 °C to +43 °C (+60 °F to +110 °F)	
Refrigerante:	R134a	
Volume refrigerante:	43 g	34 g
CO ₂ equivalente:	0,061 t	0,049 t
Potenziale di riscaldamento globale (GWP):	1430	
Dimensioni (L x A x P) (maniglie comprese):	715 x 475 x 398 mm	914 x 500 x 443 mm
(L x A x P) (con le maniglie rimosse):	590 x 475 x 398 mm	785 x 500 x 443 mm
Peso:	18,6 kg	26,4 kg

**NOTA**

Se la temperatura ambiente è superiore a +32 °C (+90 °F), non è possibile raggiungere la temperatura minima.

Conformità:



Contiene gas fluorurati a effetto serra

Apparecchiature ermeticamente sigillate

Lees alle instructies, richtlijnen en waarschuwingen in deze gebruiksaanwijzing en volg ze zorgvuldig op om ervoor te zorgen dat u het product te allen tijde op de juiste manier installeert, gebruikt en onderhoudt. Deze instructies MOETEN bij dit product bewaard worden.

Door het product te gebruiken, bevestigt u hierbij dat u alle instructies, richtlijnen en waarschuwingen zorgvuldig hebt gelezen en dat u de voorwaarden en condities zoals die hierin zijn beschreven begrijpt en accepteert. U gaat ermee akkoord dit product alleen te gebruiken voor het beoogde doel en de beoogde toepassing en in overeenstemming met de instructies, richtlijnen en waarschuwingen zoals beschreven in deze gebruiksaanwijzing en in overeenstemming met de geldende wet- en regelgeving. Het niet lezen en opvolgen van de hierin beschreven instructies en waarschuwingen kan leiden tot letsel voor uzelf en anderen, schade aan uw product of schade aan andere eigendommen in de omgeving. Deze gebruiksaanwijzing, met inbegrip van de instructies, richtlijnen en waarschuwingen, en de bijbehorende documentatie kan onderhevig zijn aan wijzigingen en updates. Actuele productinformatie vindt u op www.dometic.com.

Inhoudsopgave

1	Verklaring van de symbolen	144
2	Veiligheidsaanwijzingen	145
3	Omvang van de levering	147
4	Beoogd gebruik	148
5	Functiebeschrijving	149
6	Bediening	150
7	Reiniging en onderhoud	160
8	Verhelpen van storingen	161
9	Garantie	163
10	Afvoer	163
11	Technische gegevens	164

1 Verklaring van de symbolen



GEVAAR!

Veiligheidsaanwijzing met betrekking tot een gevaarlijke situatie die leidt tot ernstig letsel of de dood, als deze niet wordt vermeden.



WAARSCHUWING!

Veiligheidsaanwijzing met betrekking tot een gevaarlijke situatie die kan leiden tot ernstig letsel of de dood, als deze niet wordt vermeden.



VOORZICHTIG!

Veiligheidsaanwijzing met betrekking tot een gevaarlijke situatie die kan leiden tot licht of gemiddeld letsel, als deze niet wordt vermeden.

**LET OP!**

Aanwijzing met betrekking tot een situatie die kan leiden tot materiële schade, als deze niet wordt vermeden.

**INSTRUCTIE**

Meer informatie over de bediening van het product.

2 Veiligheidsaanwijzingen



WAARSCHUWING! Niet in acht nemen van deze waarschuwingen kan leiden tot ernstig letsel of de dood.

Levensgevaar door elektrische schok

- Als het toestel zichtbaar beschadigd is, mag het niet in gebruik worden genomen.
- Als de stroomkabel van deze koelbox beschadigd is, moet deze worden vervangen om veiligheidsrisico's te voorkomen.
- Reparaties aan dit toestel mogen uitsluitend door vakmonteurs uitgevoerd worden. Door ondeskundige reparaties kunnen grote gevaren ontstaan.

Brandgevaar

- Voorkom bij het positioneren van het apparaat het blijven hangen of beschadigd raken van de voedingskabel.
- Plaats geen beweeglijke, meervoudige stopcontacten of dergelijke voedingseenheden aan de achterkant van het apparaat.

Gevaar voor de gezondheid

- Dit toestel kan door kinderen vanaf 8 jaar en ouder evenals door personen met verminderde fysieke, zintuiglijke of geestelijke vermogens of tekortschietende ervaring en kennis gebruikt worden, als ze worden begeleid of hun is uitgelegd hoe ze het toestel veilig kunnen gebruiken. Ook dienen ze inzicht te hebben in de gevaren die het gebruik van het toestel met zich meebrengt.
- Kinderen mogen niet met het toestel spelen.
- Reiniging en gebruikersonderhoud mogen niet door kinderen zonder begeleiding worden uitgevoerd.
- Kinderen van 3 tot 8 jaar mogen koelapparaten laden en ontladen.

Explosiegevaar

- Bewaar geen explosiegevaarlijke stoffen, zoals spuitbussen met brandbaar drijfgas, in het toestel.

**VOORZICHTIG! Niet in acht nemen van deze voorzichtigheidsaanwijzingen kan leiden tot licht of gemiddeld letsel.****Levensgevaar door elektrische schok**

- Let er voor de ingebruikneming op dat de voedingskabel en de stekker droog zijn.
- Scheid het toestel van het net
 - voor iedere reiniging en ieder onderhoud
 - na elk gebruik

Gevaar voor de gezondheid

- Controleer of het koelvermogen van het toestel voldoet aan de eisen van de levensmiddelen of geneesmiddelen die u wilt koelen.
- Levensmiddelen mogen alleen in de originele verpakkingen of geschikte bakken worden opgeslagen.
- Langdurig openen van het koeltoestel kan leiden tot een aanzienlijke temperatuurstijging in de compartimenten van het toestel.
- Reinig oppervlakken die in contact komen met voedsel en aftap-systemen regelmatig.
- Als het apparaat langdurig leeg blijft:
 - Schakel het apparaat uit.
 - Ontdooi het apparaat.
 - Reinig het apparaat en droog het af.
 - Laat de deur open om schimmelvorming in het apparaat te voorkomen.

**LET OP! Gevaar voor beschadiging**

- Vergelijk de spanning op het typeplaatje met de voorhanden energievoorziening.
- Sluit het toestel alleen als volgt aan:
 - met de DC-aansluitkabel aan een DC-stopcontact in het voertuig
 - of met de AC-aansluitkabel op het wisselstroomnet
- Trek de stekker nooit aan de aansluitkabel uit het stopcontact.
- Als het koeltoestel aan de DC-contactdoos is aangesloten: Klem uw koeltoestel en andere verbruikers van de accu af voor u een snellader aansluit.

- Als het koeltoestel aan de DC-contactdoos is aangesloten: Verbreek de verbinding of schakel het koeltoestel uit, als u de motor uitschakelt. Anders kan de accu worden ontladen.
- Het koeltoestel is niet geschikt voor het transport van bijtende of oplosmiddelhoudende stoffen.
- Deze koeltoestel bevat in de isolering brandbaar cyclopentaan. De gassen in het isoleringsmateriaal vereisen een bijzonder afvoerproces. Voer het apparaat aan het einde van zijn levensduur af volgens de voorschriften.
- Gebruik geen elektrische toestellen binnen de koeltoestel, behalve als deze toestellen daarvoor door de fabrikant worden aanbevolen.
- Zet het toestel niet in de buurt van open vlammen of andere warmtebronnen (verwarming, sterke zonnestraling, gasovens enz.).
- **Gevaar voor oververhitting!**
Zorg er altijd voor dat er rond het koeltoestel minimaal 50 mm ventilatie is. Houd het ventilatiebereik vrij van objecten die de luchtstroom rond de koelcomponenten kunnen hinderen. Plaats het koeltoestel niet in gesloten ruimtes of bereiken met minimale luchtstroming.
- Let erop dat de ventilatiesleuven niet worden afgedekt.
- Doe geen vloeistoffen of ijs in het binnenreservoir.
- Dompel het toestel nooit onder water.
- Bescherm het toestel en de kabels tegen hitte en vocht.
- Het toestel mag niet aan regen worden blootgesteld.

3 Omvang van de levering

Nr. (afb. 1, pagina 3)	Aantal	Beschrijving
1	1	Koelbox
2	1	Aansluitkabel voor gelijkstroomaansluiting
3	1	Aansluitkabel voor wisselstroomaansluiting

Nr. (afb. 1, pagina 3)	Aantal	Beschrijving
4	2	Draaggreep, bestaande uit: <ul style="list-style-type: none"> • 2 houders • 1 hendel • 4 bevestigingsschroeven • 1 inbussleutel
–	1	Bedieningshandleiding

4 Beoogd gebruik

De koelbox is geschikt voor het koelen van levensmiddelen. De koelbox is ook geschikt voor gebruik in voertuigen. De koelbox is ontworpen voor gebruik op een gelijkstroom-stopcontact in een voertuig of voor gebruik op wisselstroomvoeding.

De koelbox is geschikt voor gebruik tijdens kamperen.

De koelbox is niet geschikt voor:

- opslag van corroderende, bijtende of oplosmiddelhoudende stoffen
- invriezen van levensmiddelen

Deze koelbox is niet bedoeld als inbouwtoestel.

Deze koelbox is alleen geschikt voor het beoogde gebruik en de toepassing in overeenstemming met deze gebruiksaanwijzing.

Deze handleiding geeft informatie die nodig is voor een goede installatie en/of bediening van de koelbox. Een slechte installatie en/of verkeerde bediening of onderhoud leidt tot onbevredigende prestaties en mogelijke storingen.

De fabrikant aanvaardt geen aansprakelijkheid voor letsel of schade aan het product die het gevolg is van:

- Onjuiste montage of aansluiting, inclusief te hoge spanning
- Onjuist onderhoud of gebruik van andere dan door de fabrikant geleverde originele reserveonderdelen
- Wijzigingen van het product zonder uitdrukkelijke toestemming van de fabrikant
- Gebruik voor andere doeleinden dan beschreven in deze handleiding

Dometic behoudt zich het recht voor om het uiterlijk en de specificaties van het product te wijzigen.

5 Functiebeschrijving

De koeling gebeurt door een onderhoudsarme koelkring met compressor. De goede isolatie en krachtige compressor garanderen efficiënte en snelle koeling.

De koelbox is draagbaar.

De koelbox houdt kortstondig een kanteling van 30° uit, bijvoorbeeld op boten.

5.1 Functies

- Voeding met prioriteitsschakeling voor de aansluiting op wisselspanning
- Accumonitor met drie standen ter bescherming van de voertuigaccu wordt bij lage accuspanning automatisch uitgeschakeld
- Display met temperatuurweergave in °C en °F
- Temperatuurinstelling: met twee toetsen in stappen van 1 °C (2 °F)
- Display-dimfunctie met 3 helderheidsniveaus
- Uitneembare draadkorf (alleen CFF35, CFF45, CFF70DZ)
- Afneembare draaggrepen

5.2 Bedienings- en indicatie-elementen

Dekselvergrendelingen (afb. 2, pagina 4)

Bedieningspaneel (afb. 3, pagina 5)

Nr.	Beschrijving	Toelichting
1	ON OFF	Schakelt de koelbox in of uit als de toets één tot twee seconden wordt ingedrukt
2	POWER „  ”	Statusindicatie
		Led brandt groen: compressor is aan
		Led brandt oranje: compressor is uit
		Led knippert oranje: display automatisch uitgeschakeld wegens lage accuspanning
3	ERROR	Led knippert rood: toestel is ingeschakeld, maar niet klaar voor gebruik
4	–	Display, toont de waarden Alleen CFF70DZ: Er is één display per zone

Nr.	Beschrijving	Toelichting
5	SET	Selecteert de invoermodus – Temperatuurinstelling – Weergave van Celsius of Fahrenheit – Accumonitor instellen – Displayhelderheid instellen
6	DOWN –	Een keer indrukken om de waarde te verlagen
7	UP +	Een keer indrukken om de waarde te verhogen
8		Alleen CFF 70DZ: Statusindicatie: led gaat blauw branden als het compartiment koelt

Stekkeraansluitingen (afb. **4**, pagina 5)

Nr.	Beschrijving
1	Stekkeraansluiting wisselspanningsvoorziening
2	Wisselstroom-zekeringhouder
3	Gelijkstroom-zekeringdeksel
4	Stekkeraansluiting gelijkspanningsvoorziening

6 Bediening

Let op het volgende om voedselverspilling tegen te gaan:

- Houd temperatuurschommelingen zo laag mogelijk. Open de koelbox uitsluitend indien nodig en slechts zo lang als noodzakelijk. Berg levensmiddelen zodanig op dat de lucht nog steeds goed kan circuleren.
- Pas de temperatuur aan aan de hoeveelheid en het type levensmiddelen.
- Levensmiddelen kunnen snel geuren en smaken opnemen of afgeven. Berg levensmiddelen daarom altijd afgedekt of in afgesloten bakken/flessen op.

6.1 Voorafgaand aan het eerste gebruik



INSTRUCTIE

Voordat u de nieuwe koelbox in gebruik neemt, moet u deze om hygiënische redenen vanbinnen en vanbuiten reinigen met een vochtige doek (zie ook hoofdstuk „Reiniging en onderhoud“ op pagina 160).

De handgrepen monteren (afb. **5**, pagina 6)

De handgrepen worden ongemonteerd geleverd. Indien gewenst, de handgrepen als volgt monteren:

- ▶ Monteer een handgreep door twee houders (**1**) en een hendel (**2**) in elkaar te zetten.
- ▶ Bevestig de houders met de bijgeleverde schroeven in de hiervoor bedoelde gaten.

Openingsrichting van deksel omkeren

- ▶ **CFF70DZ:** Om de openingsrichting van het deksel om te keren, gaat u te werk zoals afgebeeld (afb. **6**, pagina 7).

Het deksel openen of verwijderen (afb. **7**, pagina 8)

- ▶ Ontgrendel het deksel om dit te openen (**A**).
CFF35, CFF45: Het deksel kan van beide zijden worden geopend.
- ▶ **CFF35, CFF45:** Ontgrendel beide zijden gelijktijdig om het deksel te verwijderen (**B**).
CFF20, CFF70DZ: Duw het deksel voorbij de dekselstoppositie om het deksel te verwijderen (**B**).

Deksel-stoppositie (afb. **8**, pagina 9)

Het deksel heeft een ingebouwde stoppositie (**A**). Forceer het deksel niet voorbij de ingebouwde stoppositie (**B**).



LET OP! GEVAAR VOOR SCHADE

CFF35, CFF45: Als het deksel te ver is geforceerd, de stappen opvolgen zoals beschreven in het hoofdstuk „Het deksel werd voorbij de ingebouwde stop geforceerd (Alleen CFF35, CFF45)” op pagina 162.

De mand verwijderen (afb. **9**, pagina 9)



LET OP! GEVAAR VOOR SCHADE!

De mand verwijderen als het deksel open is, kan het deksel bekrassen en de mand vervormen. Wij raden aan het deksel te verwijderen alvorens de mand te verwijderen.

Temperatuureenheden selecteren

De temperatuureenheden op het display kunnen als volgt tussen Celsius en Fahrenheit worden geschakeld:

- ▶ Schakel de koelbox in.
- ▶ **CFF 20, CFF 35, CFF 45:** Druk twee keer op de toets „SET” (afb. **3** 5, pagina 5).
CFF 70DZ: Druk drie keer op de toets „SET” (afb. **3** 5, pagina 5).
- ▶ Gebruik de toetsen „UP +” (afb. **3** 7, pagina 5) en „DOWN -” (afb. **3** 6, pagina 5) om Celsius of Fahrenheit te selecteren.
- ✓ De geselecteerde temperatuureenheid verschijnt enkele seconden op het display. Het display knippert meerdere keren alvorens terug te keren naar de actuele temperatuur.

6.2 Energie besparen

- Kies een goed geventileerde en tegen zonnestralen beschermde opstellingsplaats.
- Laat warme levensmiddelen eerst afkoelen alvorens ze in het koeltoestel koel te houden.
- Open het koeltoestel niet vaker dan nodig.
- Laat het koeltoestel niet langer openstaan dan nodig.
- Als de koelbox een mand heeft: Voor een optimaal energieverbruik plaatst u de mand in de positie bij levering.
- Controleer regelmatig of de dekselafdichting nog goed zit.
- Ontdooi de koelbox zodra zich een ijslaag gevormd heeft.
- Voorkom onnodig lage temperaturen.

6.3 Koelbox aansluiten

Aansluiten op een accu (voertuig of boot)

De koelbox kan worden bediend met 12 V of 24 V $\overline{=}$.



LET OP! GEVAAR VOOR SCHADE

Ontkoppel de koelbox en andere verbruikers van de accu, alvorens de accu op een snellader aan te sluiten.

Overspanning kan de elektronica van het toestel beschadigen.

Om veiligheidsredenen is de koelbox uitgerust met een elektronisch systeem dat beschermt tegen verkeerd polen. Dit beschermt de koelbox tegen kortsluiting bij aansluiting op een accu.

Met zekering beveiligde gelijkstroomstekker gebruiken



LET OP! GEVAAR VOOR SCHADE

Ter bescherming van het toestel heeft de bijgeleverde gelijkstroomkabel een zekering in de stekker. Verwijder de met zekering beveiligde gelijkstroomstekker **niet**.

Gebruik alleen de bijgeleverde gelijkstroomkabel.

- ▶ Steek de gelijkstroom-aansluitkabel (afb. **1** 2, pagina 3) in het gelijkstroomstekkerbus van de koelbox (afb. **4** 3, pagina 5).
- ▶ Sluit de aansluitkabel aan op een gelijkstroomuitgang.

Aansluiten op een wisselstroomvoeding



GEVAAR! GEVAAR VOOR ELEKTRISCHE SCHOKKEN

Het niet in acht nemen van deze waarschuwingen leidt tot ernstig letsel of de dood.

- Raak stekkers en schakelaars nooit aan als u natte handen heeft of met uw voeten op een natte ondergrond staat.
- Als u uw koelbox aan boord van een boot met een wisselstroomvoeding gebruikt, moet u een aardlekschakelaar tussen de wisselstroomvoeding en de koelbox installeren. Laat u adviseren door een opgeleid technicus.

De koelboxen hebben een geïntegreerde multispansningsvoorziening met prioriteitsschakeling voor de aansluiting op een wisselstroombron. De prioriteitsschakeling schakelt de koelbox automatisch naar wisselstroombedrijf, als het toestel wordt aangesloten op een wisselstroomvoeding, ook als de gelijkstroom-aansluitkabel nog is aangesloten.

Bij het wisselen tussen de wisselstroomvoeding en de accuvoeding kan de rode led eventueel kort oplichten.

- ▶ Steek de wisselstroom-aansluitkabel (afb. **1** 3, pagina 3) in de wisselstroomstekkerbus van de koelbox (afb. **4** 1, pagina 5).
- ▶ Sluit de aansluitkabel aan op een wisselstroomuitgang.

6.4 De accumonitor gebruiken

Het toestel is uitgerust met een accumonitor met meerdere niveaus die de voertuig-accu bij aansluiting op het gelijkstroom-boordnet beschermt tegen diepontlading.

Als de koelbox bij uitgeschakeld contact in het voertuig wordt gebruikt, wordt de koelbox automatisch uitgeschakeld zodra de voedingsspanning daalt tot onder een ingestelde waarde. De koelbox wordt weer ingeschakeld zodra door oplading van de accu de herinschakelspanning is bereikt.



LET OP! GEVAAR VOOR SCHADE

Als de accu wordt uitgeschakeld door de accumonitor, wordt de accu niet meer volledig opgeladen. Voorkom herhaaldelijk starten of het inschakelen van stroomverbruikers zonder langere laadfasen. Zorg ervoor dat de accu weer wordt opgeladen.

In de stand „HIGH” reageert de accumonitor sneller dan in de standen „LOW” en „MED” (zie volgende tabel).

Accumonitormodus	LOW	MED	HIGH
Uitschakelspanning bij 12 V	10,1 V	11,2 V	11,8 V
Herinschakelspanning bij 12 V	11,4 V	12,2 V	12,6 V
Uitschakelspanning bij 24 V	21,5 V	24,1 V	24,6 V
Herinschakelspanning bij 24 V	23,0 V	25,3 V	26,2 V

De accumonitormodus kan als volgt worden geselecteerd:

- ▶ Schakel de koelbox in.
- ▶ Druk op de toets „SET” (afb. **3** 5, pagina 5):
 - **CFF 20, CFF 35, CFF 45:** Drie keer.
 - **CFF 70DZ:** Vier keer.
- ▶ Gebruik de toetsen „UP +” (afb. **3** 7, pagina 5) en „DOWN –” (afb. **3** 6, pagina 5) om de accumonitormodus te selecteren.
- ✓ Het display toont het volgende: Lo (LOW), ΠEd (MED), Hi (HIGH)
- ✓ Het display geeft voor enkele seconden de ingestelde modus weer. Het display knippert meerdere keren alvorens terug te keren naar de actuele temperatuur.

**INSTRUCTIE**

Als de koelbox wordt gevoed door de starteraccu, selecteer dan de accumonitormodus „HIGH”. Als de koelbox is aangesloten op een voedingsaccu is de accumonitormodus „LOW” voldoende.

6.5 Koelbox gebruiken**LET OP! GEVAAR VOOR OVERVERHITTING**

Zorg er altijd voor dat er voldoende ventilatie is zodat de tijdens het gebruik gegenereerde warmte kan ontsnappen. Let erop dat de ventilatiesleuven niet afgedekt zijn. Zorg ervoor dat het toestel op voldoende afstand van wanden en andere voorwerpen staat, zodat de lucht kan circuleren.

- ▶ Plaats de koelbox op een stevige ondergrond.
Let erop dat de ventilatiesleuven niet zijn afgedekt en dat de verwarmde lucht goed kan wegtrekken. Wij raden aan een opening van minstens 50 mm rond de ventilatieopeningen aan te houden.

**LET OP! GEVAAR VOOR SCHADE**

Plaats de koelbox zoals afgebeeld (afb. **1**, pagina 3). Als de koelbox in een andere richting wordt gebruikt, kan het toestel beschadigd raken.

- ▶ Sluit de koelbox aan (zie hoofdstuk „Koelbox aansluiten” op pagina 152).

**LET OP! GEVAAR VOOR EXTREEM LAGE TEMPERATUREN**

Zorg ervoor dat zich alleen voorwerpen of waren in de koelbox bevinden die op de geselecteerde temperatuur gekoeld mogen worden.

- ▶ Druk een tot twee seconden op de toets „AAN/UIT” (afb. **3** 1, pagina 5).
- ✓ De led „” gaat branden (afb. **3** 2, pagina 5).
- ✓ Het display (afb. **3** 4, pagina 5) wordt ingeschakeld en toont de actuele temperatuur.
- ✓ De koelbox begint met het koelen van de binnenruimte.

**INSTRUCTIE**

Bij gebruik op een accu wordt het display automatisch uitgeschakeld als de accuspanning laag is. De led „” knippert oranje.

Het koelboxdeksel vergrendelen

- Sluit het deksel.
- Druk de vergrendeling (afb. **2**, pagina 4) naar beneden tot deze hoorbaar vastklikt.



INSTRUCTIE

CFF 35, CFF 45: Zorg er bij het vergrendelen van het deksel voor dat beide vergrendelingszijpen volledig in elkaar grijpen om een goede afdichting te garanderen. Een vergrendeling kan iets eerder vergrendelen dan de andere.

Als het deksel niet aan beide zijden gelijkmatig wordt gesloten, drukken tot een tweede klik hoorbaar is.

6.6 Temperatuur instellen

CFF 20, CFF 35, CFF 45

- Druk een keer op de toets „SET“ (afb. **3** 5, pagina 5).
- Gebruik de toetsen „UP +“ (afb. **3** 7, pagina 5) en „DOWN –“ (afb. **3** 6, pagina 5) om de koeltemperatuur te selecteren.
- ✓ De koeltemperatuur verschijnt enkele seconden op het display. Het display knippert meerdere keren. Daarna verschijnt de actuele temperatuur weer.

CFF 70DZ

- Druk op de toets „SET“ (afb. **3** 5, pagina 5):
 - Eén keer voor het grote compartiment
 - Twee keer voor het kleine compartiment
- ✓ Het display van het gekozen compartiment knippert.
- Gebruik de toetsen „UP +“ (afb. **3** 7, pagina 5) en „DOWN –“ (afb. **3** 6, pagina 5) om de koeltemperatuur te selecteren.

Elk compartiment kan worden ingesteld als koel- of als vriescompartiment.
- ✓ De koeltemperatuur verschijnt enkele seconden op het display van het gekozen compartiment. Het display knippert meerdere keren. Daarna verschijnt de actuele temperatuur weer.

6.7 Een compartiment in- of uitschakelen (CFF 70DZ)

Als er slechts één compartiment nodig is, kan het andere compartiment worden uitgeschakeld om energie te besparen.

Een compartiment uitschakelen

Als het display van het compartiment een temperatuur weergeeft, kunt u het compartiment als volgt uitschakelen:

- ▶ Druk op de toets „SET“ (afb. **3** 5, pagina 5):
 - Eén keer voor het grote compartiment
 - Twee keer voor het kleine compartiment
- ✓ Het display van het gekozen compartiment knippert.
- ▶ Druk op de „ON/OFF“-toets (afb. **3** 1, pagina 5).
- ✓ „OFF“ knippert voor vijf seconden op het display van het desbetreffende koelcompartiment, daarna wordt „OFF“ weergegeven.

Een compartiment inschakelen

Als het display van het compartiment „OFF“ weergeeft, kunt u het compartiment als volgt inschakelen:

- ▶ Druk op de toets „SET“ (afb. **3** 5, pagina 5):
 - Eén keer voor het grote compartiment
 - Twee keer voor het kleine compartiment
- ✓ Het display van het gekozen compartiment knippert.
- ▶ Druk op de „ON/OFF“-toets (afb. **3** 1, pagina 5).
- ✓ De koeltemperatuur verschijnt enkele seconden op het display. Het display knippert meerdere keren. Daarna verschijnt de actuele temperatuur.

6.8 Displayhelderheid instellen

De displayhelderheid kan worden gedimd als de omgeving donkerder is. Stel het dimniveau van het display als volgt in:

- ▶ Schakel de koelbox in.
- ▶ Druk op de toets „SET“ (afb. **3** 5, pagina 5):
 - **CFF20, CFF35, CFF45:** Vier keer.
 - **CFF70DZ:** Vijf keer.

- ▶ Gebruik de toetsen „UP +” (afb. **3** 7, pagina 5) of „DOWN –” (afb. **3** 6, pagina 5) om de displayhelderheid in te stellen.
- ✓ Het display toont het volgende:
d0 (standaard), d1 (medium), d2 (donker)
- ✓ Het display toont enkele seconden de ingestelde modus. Het display knippert twee keer alvorens terug te keren naar de actuele temperatuur.

**INSTRUCTIE**

- De fabrieksinstelling van de displayhelderheid is d0 (standaard).
- Als er een storing optreedt, keert de helderheid automatisch terug naar de helderheid d0 (standaard). Na het verhelpen van storingen wordt de ingestelde helderheid weer geactiveerd.

6.9 Koelbox uitschakelen

- ▶ Maak de koelbox leeg.
- ▶ Schakel de koelbox uit.
- ▶ Trek de aansluitkabel eruit.

Als u de koelbox gedurende langere tijd niet wilt gebruiken:

- ▶ Laat het deksel licht geopend. Dit voorkomt geurvorming.

6.10 Koelbox ontdooien

Vocht kan vorst op de verdampers of in de binnenruimte van het koeltoestel vormen. Daardoor wordt het koelvermogen verminderd.

**LET OP! GEVAAR VOOR SCHADE**

Gebruik nooit harde of scherpe voorwerpen om ijs te verwijderen of om vastgevroren objecten los te maken.

Ga als volgt te werk om de koelbox te ontdooien:

- ▶ Neem de inhoud uit de koelbox.
- ▶ Bewaar deze eventueel in een ander koeltoestel om ze koud te houden.
- ▶ Schakel het toestel uit.
- ▶ Laat het deksel geopend.
- ▶ Wis het dooiwater weg.

6.11 Wisselstroomzekering vervangen



GEVAAR! GEVAAR VOOR ELEKTRISCHE SCHOKKEN

Het niet in acht nemen van deze waarschuwing leidt tot ernstig letsel of de dood.

Ontkoppel de voeding en de aansluitkabel alvorens de toestelzekering te vervangen.

- ▶ Ontkoppel de stroomvoorziening naar het toestel.
- ▶ Verwijder de aansluitkabel.
- ▶ Wrik de zekeringhouder (afb. **4** 2, pagina 5) er met een schroevendraaier uit.
- ▶ Vervang de defecte glaszekering door een nieuwe zekering met dezelfde waarde (4 A, 250 V).
- ▶ Druk de zekeringhouder weer in de behuizing.
- ▶ Sluit de stroomvoorziening naar het toestel weer aan.

6.12 Gelijkstroomzekering van het toestel vervangen

- ▶ Ontkoppel de stroomvoorziening naar het toestel.
- ▶ Verwijder het zekeringdeksel (afb. **4** 3, pagina 5) voor toegang tot de zekering.
- ▶ Draai het zekeringdeksel om en gebruik de haak om de zekering te verwijderen.
- ▶ Vervang de defecte zekering door een nieuwe zekering van hetzelfde type (standaard autozekering, 10 A).
- ▶ Breng het zekeringdeksel weer aan.
- ▶ Sluit de stroomvoorziening naar het toestel weer aan.

6.13 Zekering van gelijkstroomstekker vervangen (afb. **11**, pagina 10)

- ▶ Schroef de contactpenbehuizing (**3**) van de stekker (**1**).
- ▶ Vervang de defecte zekering (**2**) door een nieuwe zekering van hetzelfde type (3AG, snelle zekering, 10 A).
- ▶ Monteer de stekker in omgekeerde volgorde.

6.14 Lichtprintplaat vervangen



LET OP! Gevaar voor beschadiging

Om gevaren te voorkomen moet de lamp worden vervangen door de fabrikant, servicemedewerker of een gelijkwaardig gekwalificeerde persoon.

7 Reiniging en onderhoud



WAARSCHUWING! GEVAAR VOOR ELEKTRISCHE SCHOKKEN

Het niet in acht nemen van deze waarschuwing kan leiden tot ernstig letsel of de dood.

Scheid het toestel voor reiniging en onderhoud altijd van het stroomnet.



LET OP! Gevaar voor beschadiging!

- Reinig het koeltoestel nooit onder stromend water of in afwaswater.
- Gebruik voor het reinigen geen bijtende schoonmaakmiddelen of harde voorwerpen, aangezien het koeltoestel hierdoor beschadigd zou kunnen raken.

- Reinig het toestel van binnen en buiten af en toe met een vochtige doek.
- Zorg ervoor dat de ventilatieopeningen van het toestel vrij zijn van stof en verontreinigingen, zodat de bij het gebruik ontstane warmte kan worden afgevoerd en het toestel niet beschadigd raakt.

8 Verhelpen van storingen

Fout	Mogelijke oorzaak	Voorstel tot oplossing
Het toestel werkt niet, led brandt niet.	Geen spanning aanwezig aan de aangesloten stroomuitgang.	Aangesloten op gelijkstroomuitgang: In de meeste voertuigen moet het contact worden ingeschakeld om de gelijkstroomuitgang te activeren. Aangesloten op wisselstroomuitgang: Probeer een andere uitgang.
	Een van de toestelzekerings is defect.	Vervang de defecte toestelzekerings, zie hoofdstuk „Wisselstroomzekerings vervangen” op pagina 159 of hoofdstuk „Gelijkstroomzekerings van het toestel vervangen” op pagina 159.
	De geïntegreerde netadapter is defect.	Deze kan alleen worden gerepareerd door een geautoriseerde reparatiewerkplaats.
Het toestel koelt niet (stekker is ingestoken, led „POWER” brandt).	Compressor defect.	Deze kan alleen worden gerepareerd door een geautoriseerde reparatiewerkplaats.
Het toestel koelt niet (stekker is ingestoken, led „POWER” knippert oranje, display is uitgeschakeld).	Accumonitor is te hoog ingesteld.	Selecteer een lagere accumonitorinstelling.
	Accuspanning is te laag.	Controleer de accu en laad hem indien nodig op.
Bij gebruik met de gelijkstroomuitgang: Het contact is aan, het toestel werkt niet en de led brandt niet.	De gelijkstroomuitgang is vervuild. Dit heeft een slecht elektrisch contact tot gevolg.	Als de stekker van uw koelbox in de gelijkstroomuitgang zeer heet wordt, moet ofwel de gelijkstroomuitgang worden gereinigd of is de stekker niet correct in elkaar gezet.
	De zekering van de gelijkstroomstekker is doorgebrand.	Vervang de zekering in de gelijkstroomstekker, zie hoofdstuk „Zekering van gelijkstroomstekker vervangen (afb. 11, pagina 10)” op pagina 159.
	De gelijkstroomzekerings van het toestel is doorgebrand.	Vervang de defecte zekering, zie hoofdstuk „Gelijkstroomzekerings van het toestel vervangen” op pagina 159.
	De voertuigzekerings is doorgebrand.	Vervang de gelijkstroom-uitgangszekerings van het voertuig. Zie de bedieningshandleiding van uw voertuig.

Fout	Mogelijke oorzaak	Voorstel tot oplossing
Het display toont een foutmelding (bijv. „Err1”), en het toestel koelt niet.	Een interne storing heeft het toestel uitgeschakeld.	Dit kan alleen worden gerepareerd door een geautoriseerde reparatiewerkplaats.

8.1 Het deksel werd voorbij de ingebouwde stop geforceerd (Alleen CFF 35, CFF 45)

Ga als volgt te werk (afb. **12**, pagina 10):

- ▶ Ondersteun de deksel met een hand (**A**).
- ▶ Houd de vergrendeling met de andere hand omlaag (**B**).



VOORZICHTIG! GEVAAR VOOR DE GEZONDHEID

Het niet in acht nemen van deze waarschuwing kan leiden tot licht of matig letsel.

Voorkom inklemmen van uw duim bij het sluiten van het deksel.



LET OP! GEVAAR VOOR SCHADE!

Als deze instructie niet in acht wordt genomen, kan het deksel afbreken.

- ▶ Sluit het deksel zo ver mogelijk zonder dat uw duim wordt ingeklemd, en houd tegelijkertijd de vergrendeling omlaag om breken te voorkomen.
- ✓ Het deksel moet nu ongeveer in de afgebeelde hoek liggen (afb. **12**, pagina 10).
- ▶ Verwijder uw hand van de vergrendeling (**B**), en sluit het deksel dan helemaal.



INSTRUCTIE

De dekselbevestigingen kunnen tijdens de laatste sluitbeweging uit de juiste positie loskomen. Zet het deksel als volgt terug in de juiste positie:

- ▶ Bedien de vergrendelingen aan beide zijden van het deksel gelijktijdig.
- ▶ Til het deksel op en verplaats het deksel.

9 Garantie

De wettelijke garantieperiode is van toepassing. Als het product defect is, wendt u zich tot het filiaal van de fabrikant in uw land (zie dometic.com/dealer) of tot uw speciaalzaak.

Voor de afhandeling van de reparatie of garantie dient u de volgende documenten mee te sturen:

- een kopie van de factuur met datum van aankoop,
- reden van de klacht of een beschrijving van de storing.

10 Afvoer

► Laat het verpakkingsmateriaal indien mogelijk recycelen.



Als u het product definitief buiten bedrijf stelt, informeer dan bij het dichtstbijzijnde recyclingcentrum of uw speciaalzaak naar de betreffende afvoervoorschriften.

11 Technische gegevens

	CFF20	CFF35
Aansluitspanning:	12/24 V \equiv 100 tot 240 V \sim	
Nominale stroom:	12 V \equiv : 4,8 A 24 V \equiv : 2,8 A 240 V \sim : 0,3 A	12 V \equiv : 7,8 A 24 V \equiv : 3,5 A 240 V \sim : 0,4 A
Koelvermogen:	+20 °C tot -18 °C (+68 °F tot 0 °F)	
Klimaatklasse:	N, T	
Omgevingstemperatuur:	+16 °C to +43 °C (+60 °F to +110 °F)	
Koelmiddel:	R134a	
Hoeveelheid koelmiddel:	28 g	34 g
CO ₂ -equivalent:	0,040 t	0,049 t
Aardopwarmingsvermogen (GWP):	1430	
Afmetingen (b x h x d) (inclusief handgrepen):	283 x 430 x 660 mm	715 x 407 x 398 mm
(b x h x d) (handgrepen verwijderd):	283 x 430 x 533 mm	590 x 500 x 443 mm
Gewicht:	10,5 kg	17,2 kg

	CFF45	CFF70DZ
Aansluitspanning:	12/24 V \equiv 100 tot 240 V \sim	
Nominale stroom:	12 V \equiv : 8,6 A 24 V \equiv : 3,8 A 240 V \sim : 0,41 A	12 V \equiv : 9,0 A 24 V \equiv : 4,0 A 240 V \sim : 0,44 A
Koelvermogen:	+20 °C tot -18 °C (+68 °F tot 0 °F)	
Klimaatklasse:	N, T	
Omgevingstemperatuur:	+16 °C to +43 °C (+60 °F to +110 °F)	
Koelmiddel:	R134a	
Hoeveelheid koelmiddel:	43 g	34 g
CO ₂ -equivalent:	0,061 t	0,049 t
Aardopwarmingsvermogen (GWP):	1430	
Afmetingen (b x h x d) (inclusief handgrepen):	715 x 475 x 398 mm	914 x 500 x 443 mm
(b x h x d) (handgrepen verwijderd):	590 x 475 x 398 mm	785 x 500 x 443 mm
Gewicht:	18,6 kg	26,4 kg

**INSTRUCTIE**

Als de omgevingstemperatuur boven +32 °C (+90 °F) is, kan de minimumtemperatuur niet worden bereikt.

Conformiteit:



Bevat gefluoreerde broeikasgassen

Hermetisch afgesloten apparatuur

Læs og følg alle disse anvisninger, retningslinjer og advarsler i denne produktvejledning grundigt for at sikre, at du altid installerer, bruger og vedligeholder produktet korrekt. Disse anvisninger SKAL opbevares sammen med dette produkt.

Ved at benytte produktet bekræfter du hermed, at du har læst alle anvisninger, retningslinjer og advarsler grundigt, og at du forstår og er indforstået med de vilkår og betingelser, der er fastlagt heri. Du er indforstået med kun at bruge dette produkt til det beregnede formål og anvendelse i overensstemmelse med anvisningerne, retningslinjerne og advarslerne i denne produktvejledning samt i overensstemmelse med alle de gældende love og forskrifter. Manglende læsning og ignorering af disse anvisninger og advarsler kan medføre kvæstelser på dig selv og andre, skade på dit produkt eller skade på anden ejendom i nærheden. Der tages forbehold for eventuelle ændringer og opdateringer af denne produktvejledning samt anvisningerne, retningslinjerne og advarslerne samt den tilhørende dokumentation. Se www.domestic.com for de nyeste produktinformationer.

Indhold

1	Forklaring af symbolerne	166
2	Sikkerhedshenvisninger	167
3	Leveringsomfang	169
4	Korrekt brug	170
5	Funktionsbeskrivelse	170
6	Betjening	172
7	Rengøring og vedligeholdelse	181
8	Udbedring af fejl	182
9	Garanti	184
10	Bortskaffelse	184
11	Tekniske data	185

1 Forklaring af symbolerne



FARE!

Sikkerhedshenvisning til en farlig situation, der medfører død eller alvorlige kvæstelser, hvis den ikke undgås.



ADVARSEL!

Sikkerhedshenvisning til en farlig situation, der kan medføre død eller alvorlige kvæstelser, hvis den ikke undgås.



FORSIGTIG!

Sikkerhedshenvisning til en farlig situation, der kan medføre lette eller mindre kvæstelser, hvis den ikke undgås.

**VIGTIGT!**

Henvisning til en situation, der kan medføre materielle skader, hvis den ikke undgås.

**BEMÆRK**

Supplerende informationer om betjening af produktet.

2 Sikkerhedshenvisninger

**ADVARSEL! Manglende overholdelse af disse advarsler kan medføre dødelige eller alvorlige kvæstelser.****Livsfare på grund af elektrisk stød**

- Hvis apparatet har synlige beskadigelser, må du ikke tage det i brug.
- Hvis dette køleapparats strømkabel er beskadiget, skal det udskiftes for at forhindre sikkerhedsfarer.
- Reparationer på dette apparat må kun foretages af fagfolk. Ved ukorrekte reparationer kan der opstå betydelige farer.

Brandfare

- Når apparatet positioneres, skal det sikres, at strømledningen sidder i klemme eller beskadiges.
- Placér ikke flere bærbare stikdåser eller bærbare strømforsyninger i bagved apparatet.

Sundhedsfare

- Dette apparat kan anvendes af børn over 8 år og personer med reducerede fysiske, sanse- eller mentale evner eller uden erfaring eller viden, hvis de er under opsyn eller blev instrueret i sikker brug af apparatet og forstår de involverede farer.
- Børn må ikke lege med apparatet.
- Rengøring og brugerens vedligeholdelse må ikke udføres af børn uden opsyn.
- Børn i alderen fra 3 til 8 år må fylde og tømme køleapparater.

Eksplussionsfare

- Opbevar ikke eksplosive stoffer, som f.eks. spraydåser med drivgas, i apparatet.

**FORSIGTIG! Manglende overholdelse af disse forsigtigheds-henvisninger kan medføre mindre eller moderate kvæstelser.****Livsfare på grund af elektrisk stød**

- Kontrollér før ibrugtagning, at ledningen og stikket er tørre.
- Afbryd apparatet fra nettet
 - før rengøring og vedligeholdelse
 - efter brug

Sundhedsfare

- Kontrollér, om apparatets kølekapacitet svarer til kravene for fødevarerne eller lægemidlerne, som du vil køle.
- Levnedsmidler må kun opbevares i original emballage eller egnede beholdere.
- Hvis køleapparatet er åbnet i længere tid, kan temperaturen stige betydeligt i apparatets rum.
- Rengør regelmæssigt overflader, som kan komme i kontakt med levnedsmidler og adgang til kloaksystemer.
- Hvis apparatet står tomt i længere tid:
 - Sluk apparatet.
 - Afrim apparatet.
 - Rengør og tør apparatet.
 - Lad døren stå åben for at forhindre, at der dannes skimmel i apparatet.

**VIGTIGT! Fare for beskadigelse**

- Sammenlign spændingsangivelsen på typeskiltet med energiforsyningen, der er til rådighed.
- Tilslut kun apparatet på følgende måde:
 - Til en DC-stikdåse i køretøjet med DC-tilslutningskablet
 - Eller til vekselstrømnettet med AC-tilslutningskablet
- Træk aldrig stikket ud af stikdåsen med tilslutningskablet.
- Når køleapparatet er tilsluttet til DC-stikdåsen: Afbryd køleapparatet og andre forbrugere fra batteriet, før du tilslutter hurtigopladeren.
- Når køleapparatet er tilsluttet til DC-stikdåsen: Afbryd forbindelsen, eller slå køleapparatet fra, når motoren standses. I modsat fald kan batteriet blive afladet.
- Køleapparatet er ikke egnet til transport af stoffer, der er ætsende eller indeholder opløsningsmidler.

- Dette køleapparatet indeholder brændbart cyklopentan i isoleringen. Gasserne i isoleringsmaterialet kræver en særlig bortskaffelsesmetode. Aflevér apparatet til korrekt bortskaffelse ved afslutningen af dets levetid.
- Anvend ikke elektriske apparater i køleapparatet, undtagen hvis producenten anbefaler disse apparater hertil.
- Stil ikke apparatet i nærheden af åben ild eller andre varmekilder (varmeapparater, stærk sol, gasovne osv.).
- **Fare for overophedning!**
Sørg for, at der altid er et minimum på 50 mm ventilation på alle fire sider af køleapparatet. Hold ventilationsområdet frit for genstande, som kan begrænse luftstrømmen til kølekomponenterne. Placér ikke køleapparatet i lukkede rum eller områder uden eller med minimal luftstrøm.
- Ventilationsåbningerne må ikke tildækkes.
- Fyld ikke væsker eller is i den indvendige beholder.
- Dyb aldrig apparatet i vand.
- Beskyt apparatet og kablerne mod varme og fugtighed.
- Apparatet må ikke udsættes for regn.

3 Leveringsomfang

Artikel (fig. 1, side 3)	Antal	Beskrivelse
1	1	Køleboks
2	1	Tilslutningskabel til jævnstrømslutning
3	1	Tilslutningskabel til vekselstrømslutning
4	2	Bæregreb, bestående af: <ul style="list-style-type: none"> • 2 holdere • 1 greb • 4 fastgørelsesskruer • 1 unbrakonøgle
-	1	Betjeningsvejledning

4 Korrekt brug

Køleboksen er egnet til at køle fødevarer. Køleboksen er også egnet til anvendelse i køretøjer. Køleboksen er beregnet til at blive tilsluttet til en jævnstrømsforsyningsstikdåse i et køretøj eller til en vekselstrømsforsyning.

Køleboksen er egnet til campingbrug.

Køleboksen er ikke egnet til:

- opbevaring af korrosive, ætsende eller opløsningsmiddelholdige stoffer
- nedfrysning af mad

Denne køleboks er ikke beregnet til anvendelse som et indbygget apparat.

Denne køleboks er kun egnet til dens beregnede formål og anvendelse i overensstemmelse med disse anvisninger.

Denne vejledning giver dig oplysninger om, hvad der er nødvendigt med henblik på en korrekt montering og/eller drift af køleboksen. Dårlig montering og/eller ukorrekt drift eller vedligeholdelse medfører utilstrækkelig ydeevne og mulige fejl.

Producenten påtager sig intet ansvar for kvæstelser eller skader i forbindelse med produktet, der skyldes:

- Ukorrekt samling eller forbindelse inklusive for høj spænding
- Ukorrekt vedligeholdelse eller brug af uoriginale reservedele, der ikke stammer fra producenten
- Ændringer på produktet uden udtrykkelig tilladelse fra producenten
- Brug til andre formål end dem, der er beskrevet i vejledningen

Dometic forbeholder sig ret til at ændre produktets udseende og produktspecifikationer.

5 Funktionsbeskrivelse

Kølingen sker med et kølekredsløb og en kompressor med lav vedligeholdelse. Den kraftige isolering og kompressor sørger for en effektiv og hurtig køling.

Køleapparatet er egnet til mobil anvendelse.

Køleboksen kan modstå en kortvarig hældning på 30°, for eksempel på både.

5.1 Funktionernes omfang

- Netdel med prioritetskobling til tilslutning til vekselspænding
- Tretrins batteriovervågning til at beskytte køretøjets batteri slukkes automatisk ved lav batterispænding
- Display med temperaturvisning i °C og °F
- Temperaturindstilling: Med to taster i trin på 1 °C (og trin på 2 °F)
- Funktion til nedblænding af display med 3 lysstyrkeniveauer
- Udtagelig trådkurv (kun CFF35, CFF45, CFF70DZ)
- Aftagelige bæregreb

5.2 Betjenings- og visningselementer

Låglåse (fig. 2, side 4)

Betjeningspanel (fig. 3, side 5)

Arti- kel	Beskrivelse	Forklaring
1	ON OFF	Tænder eller slukker køleboksen, når der trykkes på tasten i et til sekunder
2	POWER „  “	Driftsvisning <hr/> LED'en lyser grønt: Kompressoren er tændt <hr/> LED'en lyser orange: Kompressoren er slukket <hr/> LED'en blinker orange: Display slukker automatisk ved lav batterispænding
3	ERROR	LED'en blinker rødt: Det tændte apparat er ikke driftsklar
4	–	Display, viser værdierne Kun CFF70DZ: Der er et display pr. zone
5	SET	Vælger indtastningsmodusen – Temperaturindstilling – Celsius- eller fahrenheit-visning – Indstillet batteriovervågning – Indstillet lysstyrke for displayet
6	DOWN –	Et tryk reducerer indtastningsværdien
7	UP +	Et tryk forøger indtastningsværdien

Arti- kel	Beskrivelse	Forklaring
8		Kun CFF 70DZ: Statusindikation: LED'en lyser blå, når rummet køler

Stiktilslutning (fig. 4, side 5)

Arti- kel	Beskrivelse
1	Tilslutningsbøsning vekselspændingsforsyning
2	Vekselspændingssikringsholder
3	Jævnspændingssikringsafdækning
4	Tilslutningsbøsning jævnspændingsforsyning

6 Betjening

Vær opmærksom på følgende for at undgå fødevarespild:

- Hold temperaturudsving så lave som muligt. Åbn kun køleboksen, så tit og så længe det er nødvendigt. Opbevar fødevarer, så luften stadig kan cirkulere godt.
- Justér temperaturen til fødevarernes mængde og type.
- Fødevarer kan nemt absorbere eller afgive lugt eller smag. Opbevar altid fødevarer tildækket eller i lukkede beholdere/flasker.

6.1 Før første brug



BEMÆRK

Før du tager den nye køleboks i brug, bør du af hygiejniske årsager rengøre den indvendigt og udvendigt med en fugtig klud (se også kapitlet „Rengøring og vedligeholdelse“ på side 181).

Montering af grebene (fig. 5, side 6)

Grebene leveres afmonterede. Gør følgende, hvis du vil montere grebene:

- ▶ Montér et greb ved at sætte to holdere (1) og et greb (2) sammen.
- ▶ Fastgør holderne med de medfølgende skruer i de tilhørende huller.

Vending af lågets åbning

- **CFF70DZ:** Gør som vist for at vende lågets åbning (fig. **6**, side 7).

Åbning eller lukning af låget (fig. **7**, side 8)

- Lås (**A**) op for at åbne låget.
CFF35, CFF45: Låget kan åbnes fra begge sider.
- **CFF35, CFF45:** For at fjerne låget skal du trække det ud af låsene på begge sider samtidigt (**B**).
CFF20, CFF70DZ: For at fjerne låget skal du trykke låget videre end lågets stopposition (**B**).

Stopposition for låg (fig. **8**, side 9)

Låget har en indbygget stopposition (**A**). Du må ikke forcere låget forbi dette indbyggede stop (**B**).



VIGTIGT! FARE FOR BESKADIGELSE

CFF35, CFF45: Hvis låget er blevet skubbet for langt, så følg de anvisninger, der er beskrevet i kapitlet „Låget er blevet forceret forbi det indbyggede stop (kun CFF35, CFF45)“ på side 183.

Fjernelse af kurven (fig. **9**, side 9)



VIGTIGT! FARE FOR BESKADIGELSE!

Når kurven tages ud mens låget er åbnet, kan låget blive ridset og kurven blive deformeret. Vi anbefaler at fjerne låget, før kurven tages ud.

Valg af temperaturenhederne

Temperaturvisningsenheden skal skiftes mellem celsius og fahrenheit på følgende måde:

- Tænd køleboksen.
- **CFF20, CFF35, CFF45:** Tryk to gange på tasten „SET“ (fig. **3** 5, side 5).
CFF70DZ: Tryk tre gange på tasten „SET“ (fig. **3** 5, side 5).
- Benyt tasterne „UP +“ (fig. **3** 7, side 5) eller „DOWN –“ (fig. **3** 6, side 5) for at vælge celsius eller fahrenheit.
- ✓ Displayet viser den valgte temperaturenhed i et par sekunder. Displayet blinker et par gange, før det skifter tilbage til visning af den aktuelle temperatur.

6.2 Energibesparelse

- Vælg et opstillingssted, der er godt ventileret og beskyttet mod sol.
- Lad først varm mad afkøle, før du anbringer den i køleapparatet for at køle det ned.
- Åbn ikke køleapparatet hyppigere end nødvendigt.
- Lad ikke køleapparatet være åbent i længere tid end nødvendigt.
- Hvis køleboksen har en kurv: Placér kurven i overensstemmelse med dens position ved leveringen for at opnå optimalt energiforbrug.
- Kontrollér regelmæssigt, at lågets tætning stadig passer rigtigt.
- Afrim køleboksen, når der dannes et islag.
- Undgå unødigt lave temperaturer.

6.3 Tilslutning af køleboksen

Tilslutning til et batteri (køretøj eller båd)

Køleboksen kan tilsluttes til 12 V eller 24 V $\overline{=}$.



VIGTIGT! FARE FOR BESKADIGELSE

Afbryd køleboksen og andre forbrugerenheder fra batteriet, før du oplader batteriet med en hurtigoplader. Overspænding kan beskadige apparatets elektronik.

Af sikkerhedsmæssige årsager er køleboksen udstyret med et elektronisk system, så man undgår at vende på polerne. Det beskytter køleboksen mod kortslutning, når den tilsluttes til et batteri.

Anvendelse af jævnstrømsstikket med sikring



VIGTIGT! FARE FOR BESKADIGELSE

For at beskytte apparatet sidder der en sikring i stikket på det medfølgende jævnstrømskabel. Fjern **ikke** det sikrede jævnstrømsstik. Anvend kun det medfølgende jævnstrømskabel.

- ▶ Sæt jævnstrømsstilslutningskablet (fig. **1** 2, side 3) i jævnspændingsstikket på køleboksen (fig. **4** 3, side 5).
- ▶ Tilslut tilslutningskablet til en jævnstrømsudgang.

Tilslutning til et vekselstrømnet



FARE! FARE FOR ELEKTRISK STØD

Manglende overholdelse af disse advarsler medfører dødelige eller alvorlige kvæstelser.

- Berør aldrig stik og kontakter, når du har våde hænder eller står med fødderne i vand.
- Hvis du anvender køleboksen om bord på en båd ved hjælp af en tilslutning til vekselstrømnet, skal du under alle omstændigheder montere et fejlstrømsrelæ mellem vekselstrømnettet og køleboksen. Få råd hos en fagmand.

Køleboksene har en integreret strømforsyning med flere spændinger med prioritetskobling til tilslutning til en vekselspændingskilde. Prioritetskoblingen skifter automatisk køleboksen til vekselstrømsdrift, hvis apparatet er tilsluttet til en vekselstrømsforsyning, selv om jævnstrømstilslutningskablet stadig er tilsluttet.

Når der skiftes mellem vekselstrømnet og batteriforsyning kan den røde LED lyse kortvarigt.

- Sæt vekselstrømstilslutningskablet (fig. **1** 3, side 3) i vekselspændingsstikket på køleboksen (fig. **4** 1, side 5).
- Tilslut tilslutningskablet til en vekselstrømsudgang.

6.4 Anvendelse af batteriovervågningen

Apparatet er udstyret med en flertrins batteriovervågning, der beskytter køretøjets batteri mod for kraftig afladning ved tilslutning til køretøjets jævnstrømsnet.

Hvis køleboksen anvendes, når køretøjets tænding er slået fra, frakobles køleboksen automatisk, så snart forsyningsspændingen falder under et indstillet niveau. Køleboksen tilkobles igen, når batteriet er opladet og gentilkoblingsspændingen nået.



VIGTIGT! FARE FOR BESKADIGELSE

Når det er frakoblet af batteriovervågningen, oplades batteriet ikke længere fuldstændigt. Undgå at starte flere gange eller at forsyne strømforbrugere uden længere opladningsfaser. Sørg for, at batteriet oplades igen.

I modusen „HIGH“ reagerer batteriovervågningen hurtigere end på niveauerne „LOW“ og „MED“ (se følgende tabel).

Batteriovervågningsmodus	LOW	MED	HIGH
Frakoblingsspænding ved 12 V	10,1 V	11,2 V	11,8 V
Gentilkoblingsspænding ved 12 V	11,4 V	12,2 V	12,6 V
Frakoblingsspænding ved 24 V	21,5 V	24,1 V	24,6 V
Gentilkoblingsspænding ved 24 V	23,0 V	25,3 V	26,2 V

Batteriovervågningsmodus kan vælges på følgende måde:

- ▶ Tænd køleboksen.
- ▶ Tryk på tasten „SET“ (fig. **3** 5, side 5):
 - **CFF20, CFF35, CFF45:** Tre gange.
 - **CFF70DZ:** Fire gange.
- ▶ Benyt tasterne „UP +“ (fig. **3** 7, side 5) og „DOWN –“ (fig. **3** 6, side 5) til at vælge batteriovervågningsmodusen.
- ✓ Displayet viser følgende: Lo (LOW), Med (MED), Hi (HIGH)
- ✓ Displayet viser den indstillede modus i et par sekunder. Displayet blinker et par gange, før det skifter tilbage til visning af den aktuelle temperatur.



BEMÆRK

Hvis køleboksen forsynes fra startbatteriet, skal batteriovervågningsmodusen „HIGH“ vælges. Hvis køleboksen er tilsluttet til et forsyningsbatteri, er batteriovervågningsmodusen „LOW“ tilstrækkelig.

6.5 Anvendelse af køleboksen



VIGTIGT! FARE FOR OVEROPHEDNING

Sørg for, at der altid er tilstrækkelig ventilation, så varmen, der opstår under driften, kan afledes. Ventilationsåbningerne må ikke tildækkes. Sørg for, at apparatet har tilstrækkelig afstand til vægge og genstande, så luften kan cirkulere.

- ▶ Stil køleskabet på et fast underlag.
Sørg for, at ventilationsåbningerne ikke er tildækkede og den opvarmede luft kan slippe bort. Vi anbefaler, at der er et mellemrum på mindst 50 mm omkring ventilationsåbningerne.



VIGTIGT! FARE FOR BESKADIGELSE

Anbring køleboksen som vist (fig. **1**, side 3). Hvis køleboksen anvendes vendt på en anden måde, kan den tage skade.

- ▶ Tilslut køleboksen (se kapitlet „Tilslutning af køleboksen“ på side 174).



VIGTIGT! FARE I FORBINDELSE MED FOR LAV TEMPERATUR

Sørg for, at der kun er genstande eller varer i køleapparatet, der må afkøles til den valgte temperatur.

- ▶ Tryk på tasten „ON/OFF“ (fig. **3** 1, side 5) i et til to sekunder.
- ✓ LED'en „“ lyser (fig. **3** 2, side 5).
- ✓ Displayet (fig. **3** 4, side 5) tænder og viser den aktuelle temperatur.
- ✓ Køleboksen starter med at køle det indvendige rum.



BEMÆRK

Når den forsynes fra et batteri, slukker displayet automatisk, hvis batterispændingen er lav. LED'en „“ blinker orange.

Låsning af køleboksens låg

- ▶ Luk låget.
- ▶ Tryk låsen (fig. **2**, side 4) ned, indtil det kan høres, at den går i indgreb.



BEMÆRK

CFF35, CFF45: Når låget låses, skal du sikre, at begge låsestifter i siden er sat helt i, så låget lukker tæt. En lås kan gå i indgreb lidt før den anden.

Hvis låget ikke låses ensartet i begge sider, skal du trykke, indtil du hører et andet klik.

6.6 Indstilling af temperaturen

CFF20, CFF35, CFF45

- ▶ Tryk en gang på tasten „SET“ (fig. **3** 5, side 5).
- ▶ Benyt tasterne „UP +“ (fig. **3** 7, side 5) og „DOWN –“ (fig. **3** 6, side 5) til at vælge køletemperaturen.
- ✓ Køletemperaturen vises på displayet i et par sekunder. Displayet blinker flere gange, og derefter vises den aktuelle temperatur igen.

CFF70DZ

- ▶ Tryk på tasten „SET“ (fig. **3** 5, side 5):
 - en gang for det store rum
 - to gange for det lille rum
- ✓ Det valgte rums display blinker.
- ▶ Benyt tasterne „UP +“ (fig. **3** 7, side 5) og „DOWN –“ (fig. **3** 6, side 5) til at vælge køletemperaturen.

Hvert rum kan indstilles, så de fungerer som et køleskab eller et fryserum.
- ✓ Køletemperaturen i det valgte rum vises på displayet i et par sekunder. Displayet blinker flere gange, og derefter vises den aktuelle temperatur igen.

6.7 Tænding og slukning af et rum (CFF70DZ)

Hvis det kun er nødvendigt med et rum, kan der slukkes for det andet for at spare på energien.

Slukning af et rum

Hvis displayet til rummet viser en temperatur, kan du slukke for rummet på følgende måde:

- ▶ Tryk på tasten „SET“ (fig. **3** 5, side 5):
 - En gang for det store rum
 - To gange for det lille rum
- ✓ Displayet for det pågældende rum blinker.
- ▶ Tryk på „ON/OFF“-knappen (fig. **3** 1, side 5).
- ✓ „OFF“ blinker i fem sekunder på displayet til de pågældende kølerum, derefter vises der „OFF“.

Tænding af et rum

Hvis displayet til rummet viser „OFF“, kan du tænde for rummet på følgende måde:

- ▶ Tryk på tasten „SET“ (fig. **3** 5, side 5):
 - En gang for det store rum
 - To gange for det lille rum
- ✓ Displayet for det pågældende rum blinker.
- ▶ Tryk på „ON/OFF“-knappen (fig. **3** 1, side 5).
- ✓ Køletemperaturen vises på displayet i et par sekunder. Displayet blinker flere gange, og derefter vises den aktuelle temperatur.

6.8 Indstilling af displayets lysstyrke

Displayets lysstyrke kan dæmpes ved lave lysforhold i omgivelserne. Gør følgende for at dæmpe displayets lysstyrke:

- ▶ Tænd køleboksen.
- ▶ Tryk på tasten „SET“ (fig. **3** 5, side 5):
 - **CFF20, CFF35, CFF45:** Fire gange.
 - **CFF70DZ:** Fem gange.
- ▶ Benyt tasterne „UP +“ (fig. **3** 7, side 5) eller „DOWN –“ (fig. **3** 6, side 5) for at indstille displayets lysstyrke.
- ✓ Displayet viser følgende:
d0 (standard), d1 (mellem), d2 (mørk)
- ✓ Displayet viser den indstillede modus i et par sekunder. Displayet blinker to gang, før det skifter tilbage til visning af den aktuelle temperatur.



BEMÆRK

- Fabriksindstillingen for displayets lysstyrke er d0 (standard).
- Hvis der optræder en fejl, går lysstyrken automatisk tilbage på d0 (standard). Efter fejlen er udbedret, kan man igen indstille lysstyrken.

6.9 Slukning af køleboksen

- ▶ Tøm køleboksen.
- ▶ Sluk for køleboksen.
- ▶ Træk tilslutningskablet ud.

Hvis du ikke vil anvende køleboksen i længere tid:

- Lad låget stå lidt åbent. Det forhindrer, at der dannes lugt.

6.10 Afrimning af køleboksen

Luftfugtighed kan sætte sig som rim inde i apparatet eller på fordampere. Derved reduceres kølekapaciteten.



VIGTIGT! FARE FOR BESKADIGELSE

Anvend aldrig hårdt eller spidst værktøj til at fjerne is eller til at løsne genstande, som er frosset fast.

Gå frem på følgende måde for at afrime køleboksen:

- Tag indholdet ud af køleboksen.
- Læg det evt. i et andet køleapparat for at holde dem kolde.
- Sluk apparatet.
- Lad låget stå åbent.
- Tør der afrimede vand af.

6.11 Udskiftning af vekselstrømsikringen



FARE! FARE FOR ELEKTRISK STØD

Manglende overholdelse af denne advarsel medfører dødelige eller alvorlige kvæstelser.

Afbryd strømforsyningen og tilslutningskablet, før du udskifter apparatets sikring.

- Afbryd strømforsyningen til apparatet.
- Fjern tilslutningskablet.
- Vip sikringsindsatsen (fig. 4 2, side 5) ud f.eks. med en skruetrækker.
- Udskift den defekte glassikring med en ny sikring af samme type og med samme værdi (4 A, 250 V).
- Tryk sikringsindsatsen ind i kabinettet igen.
- Tilslut strømforsyningen til apparatet igen.

6.12 Udskiftning af apparatets jævnstrømssikring

- ▶ Afbryd strømforsyningen til apparatet.
- ▶ Vip sikringsafdækningen (fig. **4** 3, side 5) ud for at få adgang til sikringen.
- ▶ Vend sikringsafdækningen om, og brug hagen til at fjerne sikringen.
- ▶ Udskift sikringen med en ny af samme type (bilstandard, indstikssikring, 10 A).
- ▶ Sæt sikringsafdækningen på igen.
- ▶ Tilslut strømforsyningen til apparatet igen.

6.13 Udskiftning af jævnstrømsstiksikringen (fig. **11**, side 10)

- ▶ Skru kontaktstifhuset (**3**) af stikket (**1**).
- ▶ Udskift den defekte sikring (**2**) med en ny sikring af samme type og med samme værdi (3AG, hurtig, 10 A).
- ▶ Sæt stikket sammen igen i omvendt rækkefølge.

6.14 Udskiftning af printpladen



VIGTIGT! Fare for beskadigelse

Lampen kan kun udskiftes af producenten, serviceagenten eller en tilsvarende kvalificeret person for at undgå farer.

7 Rengøring og vedligeholdelse



ADVARSEL! FARE FOR ELEKTRISK STØD

Manglende overholdelse af denne advarsel kan medføre dødelige eller alvorlige kvæstelser.

Afbryd apparatet fra strømforsyningen før rengøring og vedligeholdelse.



VIGTIGT! Fare for beskadigelse!

- Rengør aldrig køleapparatet under rindende vand eller i opvaskevand.
- Anvend ikke skrabe rengøringsmidler eller hårde genstande ved rengøringen, da de kan beskadige køleapparatet.

- Rengør af og til apparatet indvendigt og udvendigt med en fugtig klud.
- Sørg for, at apparatets ventilations- og udluftningsåbninger er fri for støv og urenheder, så varmen, der opstår under driften, kan ledes bort, og apparatet ikke tager skade.

8 Udbedring af fejl

Fejl	Mulig årsag	Løsningsforslag
Apparatet fungerer ikke, LED'en lyser ikke.	Strømdøgningen har ingen spænding.	Tilsluttet jævnstrømsudgang: I de fleste køretøjer skal tændingen slås til, før jævnstrømsudgangen forsynes med strøm. Tilsluttet vekselstrømsudgang: Prøv at benytte en anden stikudgang.
	En af apparatets sikringer er defekt.	Udskift den defekte apparatsikring, se kapitlet „Udskiftning af vekselstrømsikringen“ på side 180 eller kapitlet „Udskiftning af apparatets jævnstrømsikring“ på side 181.
	Den integrerede netdel er defekt.	Reparationen kan kun foretages af en autoriseret kundeservice.
Apparatet kører ikke (stikket er sat i, LED'en „POWER“ lyser).	Kompressor defekt.	Reparationen kan kun foretages af en autoriseret kundeservice.
Apparatet kører ikke (stikket er sat i, LED'en „POWER“ blinker orange, displayet er slukket).	Batteriovervågningen er indstillet for højt.	Vælg en lavere indstilling for batteriovervågningen.
	Batterispænding ikke tilstrækkelig.	Kontrollér batteriet, og oplad det i givet fald.

Fejl	Mulig årsag	Løsningsforslag
Ved tilslutning til jævnstrømsstikket: Tændingen er slået til, apparatet fungerer ikke, og LED'en lyser ikke.	Jævnstrømsstikket er snavset. Konsekvensen er en dårlig elektrisk forbindelse.	Hvis stikket bliver meget varmt i jævnstrømsstikket, skal jævnstrømsstikket enten rengøres, eller stikket er muligvis ikke samlet rigtigt.
	Jævnstrømsstikkets sikring er brændt over.	Udskift sikringen i jævnstrømsstikket, se kapitlet „Udskiftning af jævnstrømsstiksikringen (fig. 11, side 10)“ på side 181.
	Apparatets jævnstrøms-sikring er sprunget.	Udskift den defekte sikring, se kapitlet „Udskiftning af apparatets jævnstrøms-sikring“ på side 181.
	Køretøjets sikring er brændt over.	Udskift sikringen til køretøjets jævnstrømsstik. Se dit køretøjs betjeningsvejledning.
Displayet viser en fejl-melding (f.eks. „Err1“), og apparatet køler ikke.	En intern driftsfejl har frakoblet apparatet.	Reparationen kan kun foretages af en autoriseret kundeservice.

8.1 Låget er blevet forceret forbi det indbyggede stop (kun CFF35, CFF45)

Gå frem på følgende måde (fig. 12, side 10):

- Støt låget med en hånd (A).
- Hold låsen nede med den anden hånd (B).



FORSIGTIG! SUNDHEDSFARE

Manglende overholdelse af denne forsigtighedshenvisning kan medføre mindre eller moderate kvæstelser.

Pas på, at din tommelfinger ikke kommer i klemme, når du lukker låget.



VIGTIGT! FARE FOR BESKADIGELSE!

Hvis denne anvisning ignoreres, kan låget knække af.

- Luk låget så meget som muligt uden at klemme din tommelfinger, mens du fortsat holder låsen nede, så den ikke går i stykker.
- ✓ Låget burde nu være næsten i den viste vinkel (fig. 12, side 10).
- Fjern hånden fra låsen (B), og fortsæt med at lukke låget helt i.

**BEMÆRK**

Hængslerne kan løsne sig fra den korrekte position, når den sidste lukkehandling udføres. Genpositionér låget på følgende måde:

- ▶ Betjen låsene på begge sider af låget samtidigt.
- ▶ Løft og genpositionér låget.

9 Garanti

Den lovbestemte garantiperiode gælder. Hvis produktet er defekt, skal du kontakte producentens afdeling i dit land (se dometic.com/dealer) eller din forhandler.

Ved reparation eller krav om garanti skal du medsende følgende bilag:

- En kopi af regningen med købsdato
- En reklamationsgrund eller en fejlbeskrivelse

10 Bortskaffelse

- ▶ Bortskaf så vidt muligt emballagen sammen med det tilsvarende genbrugsaffald.



Hvis du tager produktet endegyldigt ud af drift, skal du kontakte det nærmeste recyclingcenter eller din faghandel for at få de pågældende forskrifter om bortskaffelse.

11 Tekniske data

	CFF20	CFF35
Tilslutningsspænding:	12/24 V \equiv 100 til 240 V \sim	
Mærkestrøm:	12 V \equiv : 4,8 A 24 V \equiv : 2,8 A 240 V \sim : 0,3 A	12 V \equiv : 7,8 A 24 V \equiv : 3,5 A 240 V \sim : 0,4 A
Kølekapacitet:	+20 °C til -18 °C (+68 °F til 0 °F)	
Klimaklasse:	N, T	
Udenomstemperatur:	+16 °C to +43 °C (+60 °F to +110 °F)	
Kølemiddel:	R134a	
Kølemiddelvolumen:	28 g	34 g
CO ₂ ækvivalent:	0,040 t	0,049 t
Drivhuspotentiale (GWP):	1430	
Mål (B x H x D) (inkl. greb):	283 x 430 x 660 mm	715 x 407 x 398 mm
(B x H x D) (uden greb):	283 x 430 x 533 mm	590 x 500 x 443 mm
Vægt:	10,5 kg	17,2 kg

	CFF45	CFF70DZ
Tilslutningsspænding:	12/24 V \equiv 100 til 240 V \sim	
Mærkestrøm:	12 V \equiv : 8,6 A 24 V \equiv : 3,8 A 240 V \sim : 0,41 A	12 V \equiv : 9,0 A 24 V \equiv : 4,0 A 240 V \sim : 0,44 A
Kølekapacitet:	+20 °C til -18 °C (+68 °F til 0 °F)	
Klimaklasse:	N, T	
Udenomstemperatur:	+16 °C to +43 °C (+60 °F to +110 °F)	
Kølemiddel:	R134a	
Kølemiddelvolumen:	43 g	34 g
CO ₂ ækvivalent:	0,061 t	0,049 t
Drivhuspotentiale (GWP):	1430	
Mål (B x H x D) (inkl. greb):	715 x 475 x 398 mm	914 x 500 x 443 mm
(B x H x D) (uden greb):	590 x 475 x 398 mm	785 x 500 x 443 mm
Vægt:	18,6 kg	26,4 kg

**BEMÆRK**

Hvis udenomstemperaturen er over +32 °C (+90 °F), kan minimumtemperaturen ikke nås.

Overensstemmelse:



Indeholder fluorerede drivhusgasser

Hermetisk lukkede anlæg eller hermetisk lukket udstyr

Läs och följ noggrant alla instruktioner, direktiv och varningar i den här produkthandboken för att säkerställa att du alltid installerar, använder och underhåller produkten på rätt sätt. Dessa instruktioner MÅSTE förvaras tillsammans med produkten.

Genom att använda produkten bekräftar du härmed att du noggrant har läst alla instruktioner, direktiv och varningar och att du förstår och är införstådd med att följa de villkor som anges här. Du är införstådd med att endast använda denna produkt i avsett syfte och i enlighet med instruktionerna, direktiven och varningarna som anges i denna produkthandbok samt i enlighet med alla gällande lagar och bestämmelser. Om du inte läser och följer instruktionerna och varningarna som anges här kan det leda till personskador på dig eller andra, på produkten eller annan egendom i närheten. Denna produkthandbok, inklusive instruktionerna, direktiven och varningarna samt relaterad information, kan ändras och uppdateras. För uppdaterad produktinformation, besök www.dometic.com.

Innehållsförteckning

1	Förklaring av symboler	187
2	Säkerhetsanvisningar	188
3	Leveransomfattning.	191
4	Avsedd användning	191
5	Funktionsbeskrivning	192
6	Användning.	194
7	Rengöring och skötsel	203
8	Felsökning	204
9	Garanti.	205
10	Avfallshantering.	206
11	Tekniska data.	206

1 Förklaring av symboler



FARA!

Säkerhetsanvisning för en farlig situation som, om den inte går att undvika, ger upphov till dödsfall eller allvarliga personskador.



VARNING!

Säkerhetsanvisning för en farlig situation som, om den inte går att undvika, kan ge upphov till dödsfall eller allvarliga personskador.



AKTA!

Säkerhetsanvisning för en farlig situation som, om den inte går att undvika, kan ge upphov till en lindrig eller måttlig personskada.

**OBSERVERA!**

Anvisning för en situation som, om den inte går att undvika, kan ge upphov till materiella skador.

**ANVISNING**

Kompletterande information om användning av produkten.

2 Säkerhetsanvisningar



WARNING! Om man underlåter att följa de här varningarna kan följderna bli dödsfall eller allvarlig personskada.

Risk för strömstötar – livsfara

- Om apparaten uppvisar synliga skador får den ej tas i drift.
- Om kylapparatens elkabel skadas måste den bytas ut för att förhindra säkerhetsrisker.
- Reparationer på apparaten får endast utföras av behörigt fackfolk. Icke fackmässiga reparationer kan leda till att allvarliga faror uppstår.

Brandrisk

- Kontrollera att elsladden inte har fastnat eller skadats i samband med placering av apparaten.
- Placera inte ut flera bärbara uttag eller bärbara nätaggregat bakom apparaten.

Hälsorisk

- Barn från åtta års ålder, personer med nedsatt fysisk, sensorisk eller mental förmåga, eller personer med bristande erfarenhet och kunskaper får använda den här apparaten förutsatt att de hålls under uppsikt eller om de har fått anvisningar om hur man använder den här apparaten på ett säkert sätt och känner till vilka risker som är förknippade med användningen.
- Barn får inte leka med apparaten.
- Rengöring och underhåll får inte genomföras av barn utan uppsikt.
- Barn i åldrarna tre till åtta år får lasta in eller ut varor i eller ur kylapparater.

Explosionsrisk

- Lagra inga ämnen som kan explodera i apparaten, som t.ex. sprayburkar med brännbar drivgas.



AKTA! Om man underlåter att följa de här försiktighetsåtgärderna kan följden bli lindrig eller måttlig personskada.

Risk för strömstötar – livsfara

- Kontrollera, innan apparaten tas i drift, att elkabeln och stickkontakten är torra.
- Koppla alltid bort apparaten från elnätet
 - före rengöring och underhåll
 - efter användning

Hälsorisk

- Kontrollera om apparatens kyleffekt motsvarar kravet för de livsmedel eller mediciner du vill hålla kalla.
- Livsmedel får endast förvaras i originalförpackningarna eller i andra lämpliga behållare.
- Om kylapparaten hålls öppen under lång tid finns det risk att man får en betydande ökning av temperaturen i anordningens fack.
- Rengör med jämna mellanrum ytor som kan komma i kontakt med livsmedel och åtkomliga avloppssystem.
- Om apparaten står tom under en längre tid:
 - Stäng av apparaten.
 - Frosta av apparaten.
 - Rengör och torka apparaten.
 - Låt dörren vara öppen, så att det inte bildas mögel.



OBSERVERA! Risk för skador

- Jämför spänningsangivelsen på typskylten med elförsörjningen på plats.
- Anslut apparaten endast på följande vis:
 - till ett DC-uttag i fordonet med DC-anlutningskabel
 - eller till ett växelström uttag med den medföljande AC-anlutningskabeln
- Dra aldrig ut stickkontakten ur uttaget genom att dra i anlutningskabeln.
- När kylapparaten är ansluten till ett DC-uttag: Koppla bort kylapparaten och andra elförbrukare från batteriet innan en batteriladdare ansluts.
- När kylapparaten är ansluten till ett DC-uttag: Skilj apparaten från elnätet eller stäng av den när motorn stängs av. Annars kan batteriet urladdas.

- Kylapparaten är inte ämnad för transport av frätande ämnen och ämnen som innehåller lösningsmedel.
- Kylapparaten isolering innehåller brännbart cyklopentan. Gaserna i isoleringsmaterialet gör att materialet kräver särskild hantering. Lämna in kylboxen till en lämplig återvinningscentral när den inte ska användas längre.
- Använd inga elektriska apparater för arbeten inne i kylapparaten. Undantag: apparaterna rekommenderas för sådan användning av tillverkaren.
- Ställ inte kylapparaten i närheten av öppen eld eller andra värmekällor (värmeelement, starkt solljus, gasspisar osv.).
- **Risk för överhettning!**
Kontrollera att det alltid finns minst 50 mm ventilationsutrymme på kylapparatsens samtliga fyra sidor. Kontrollera att det inte finns några föremål i ventilationsutrymmet som skulle kunna hindra luftflödet till kylkomponenterna.
Placera inte kylapparaten i stängda fack eller utrymmen utan luftflöde eller med bara minimalt luftflöde.
- Se till att ventilationsspringorna inte täcks över.
- Fyll inte innerfacket med vätskor eller is.
- Doppa aldrig ned apparaten i vatten.
- Skydda apparaten och kablarna mot hetta och fukt.
- Apparaten måste skyddas mot regn.

3 Leveransomfattning

Del (bild 1, sida 3)	Mängd	Beskrivning
1	1	Kylbox
2	1	Anslutningskabel för likströmsanslutning
3	1	Anslutningskabel för växelströmsanslutning
4	2	Bärhandtag, bestående av: <ul style="list-style-type: none"> • 2 hållare • 1 handtag • 4 fästskruvar • 1 sexkantsnyckel
-	1	Bruksanvisning

4 Avsedd användning

Kylboxen är avsedd för kylning av livsmedel. Kylboxen kan också användas i fordon. Kylboxen är avsedd för att drivas via ett likströmsuttag i ett fordon eller via ett växelströmsuttag.

Kylboxen kan användas vid camping.

Kylboxen är inte avsedd för:

- förvaring av frätande, brännande eller lösningsbaserade ämnen
- frysning av livsmedel

Kylboxen är inte avsedd att användas som en inbyggd enhet.

Kylboxen lämpar sig endast för avsedd användning i enlighet med denna bruksanvisning.

Den här manualen informerar om vad som krävs för att installera och/eller använda kylboxen på rätt sätt. Felaktig installation och/eller användning eller felaktigt underhåll kommer leda till att produkten inte fungerar optimalt och riskerar gå sönder.

Tillverkaren åtar sig inget ansvar för personskador eller materiella skador på produkten som uppstår till följd av:

- Felaktig montering eller anslutning, inklusive för hög spänning
- Felaktigt underhåll eller användning av reservdelar som inte är originaldelar från tillverkaren

- Ändringar som utförts utan uttryckligt medgivande från tillverkaren
- Användning för andra ändamål än de som beskrivs i denna bruksanvisning

Dometic förbehåller sig rätten att ändra produktens utseende och specifikationer.

5 Funktionsbeskrivning

Kylningsprocessen sker med hjälp av en kylkrets med kompressor som kräver mycket lite underhåll. Tack vare den generösa isoleringen och den kraftfulla kompressorn får man effektiv och snabb kylning.

Kylboxen är lämpad för mobil användning.

Kylboxen klarar en kort tids lutning på 30°, till exempel på båtar.

5.1 Funktioner

- Nätdel med prioritetskoppling för anslutning till växelspanning
- Trestegs-batterivakt som skyddar fordonets batteri stängs av automatiskt vid låg batterispänning
- Display med temperaturvisning i °C och °F
- Temperaturinställning: Med två knappar i 1 °C-steg (och 2 °F-steg)
- Visa dimningsfunktion med tre ljusnivåer
- Uttagbar korg (endast för CFF 35, CFF 45, CFF 70DZ)
- Borttagbara bärhandtag

5.2 Reglage och indikeringskomponenter

Locklås (bild **2**, sida 4)

Kontrollpanel (bild **3**, sida 5)

Del	Beskrivning	Förklaring
1	ON (PÅ) OFF	Slår på och av kylboxen när knappen trycks ned 1-2 sekunder
2	POWER "⏻"	Statusindikering Lysdioden lyser grönt: Kompressorn är på Lysdioden lyser orange: Kompressorn avstängd Lysdioden blinkar orange: Displayen stängs av automatiskt vid låg batterispänning
3	ERROR	Lysdioden blinkar rött: Produkten påslagen, men inte klar för användning
4	-	Display, visar värdena Endast för CFF70DZ: Det finns endast en display per zon
5	SET	Aktiverar inmatningsläget - Temperaturinställning - Display med Celsius eller Fahrenheit - Inställning av batterivakt - Inställning av displayens ljusstyrka
6	DOWN -	En tryckning sänker värdet
7	UP +	En tryckning höjer värdet
8		Endast för CFF70DZ: Statusindikering: Lysdioden lyser blått när facket kyls

Anslutningar (bild **4**, sida 5)

Del	Beskrivning
1	Anslutningsuttag för växelström
2	Säkringshållare för växelström
3	Säkringsskydd för likström
4	Anslutningsuttag för likström

6 Användning

Observera följande så att du inte behöver kasta bort livsmedel:

- Temperaturen ska vara så jämn som möjligt. Öppna inte kylboxen oftare och håll den inte öppen längre än nödvändigt. Förvara livsmedlen på så sätt att luften kan cirkulera.
- Justera temperaturen efter mängden och typen av livsmedel.
- Livsmedel tar lätt upp eller utsöndrar lukter eller smaker. Livsmedel ska alltid förvaras övertäckta eller i förslutna behållare/flaskor.

6.1 Före den första användningen



ANVISNING

Innan kylboxen tas i drift ska den av hygieniska skäl torkas av in- och utvändigt med en fuktig trasa (se även kapitel "Rengöring och skötsel" på sidan 203).

Montera handtagen (bild **5**, sida 6)

Handtagen skickas omonterade. Gör på följande sätt om du vill montera handtagen:

- ▶ Montera ett handtag genom att kombinera två hållare(**1**) med ett handtag (**2**).
- ▶ Sätt fast hållarna med hjälp av de medföljande skruvarna i de avsedda hålen.

Vända på lockets öppning

- ▶ **CFF70DZ:** Gör på följande sätt för att vända på lockets öppning (bild **6**, sida 7).

Öppna eller ta bort locket (bild **7**, sida 8)

- ▶ Lås upp (**A**) för att öppna locket.
CFF35, CFF45: Locket kan öppnas från vilkendera sida.
- ▶ **CFF35, CFF45:** Lås upp båda sidorna samtidigt för att ta bort locket (**B**).
CFF20, CFF70DZ: Skjut på locket så att det hamnar på andra sidan om stoppläget för locket för att ta bort locket (**B**).

Stoppläge för locket (bild **8**, sida 9)

Locket har ett inbyggt stoppläge (**A**). Tvinga inte locket längre bort än det inbyggda stoppet (**B**).

**OBSERVERA! RISK FÖR SKADA**

CFF35, CFF45: Om du har tvingar locket för långt bort ska du följa de steg som beskrivs i kapitel "Locket har forcerats längre bort än det inbyggda stoppet (Endast för CFF35, CFF45)" på sidan 205.

Ta bort korgen (bild 9, sida 9)**OBSERVERA! RISK FÖR SKADA!**

Om du tar bort korgen medan locket är öppet kan locket repas och korgen deformeras. Vi rekommenderar att man tar bort locket innan man tar bort korgen.

Välja temperaturenheter

Temperaturenheterna kan visas som Celsius eller Fahrenheit och man kan växla mellan enheterna på följande sätt:

- ▶ Slå på kylboxen.
- ▶ **CFF20, CFF35, CFF45:** Tryck två gånger på knappen "SET" (bild 3 5, sida 5).
- ▶ **CFF70DZ:** Tryck tre gånger på knappen "SET" (bild 3 5, sida 5).
- ▶ Använd knappen "UP +"- (bild 3 7, sida 5) eller "DOWN -" (bild 3 6, sida 5) för att välja Celsius eller Fahrenheit.
- ✓ På displayen visas den inställda temperaturenheten i några sekunder. Displayen blinkar flera gånger innan aktuell temperatur visas igen.

6.2 Spara energi

- Välj en uppställningsplats med god ventilation som är skyddad mot direkt solljus.
- Låt varm mat svalna innan den läggs in i kylan.
- Öppna inte kylapparaten oftare än nödvändigt.
- Låt inte kylapparaten vara öppen längre än nödvändigt.
- Om kylboxen har en korg: För optimal energiförbrukning ska du placera korgen som den var placerad vid leveransen.
- Kontrollera med jämna mellanrum att locket tätning sitter korrekt.
- Frosta av kylboxen så snart det bildas is i den.
- Undvik onödigt låga temperaturer.

6.3 Ansluta kylboxen

Anslutning av batteri (fordon eller båt)

Kylboxen kan användas med 12 V eller 24 V $\overline{=}$.



OBSERVERA! RISK FÖR SKADA

Koppla bort kylboxen och andra förbrukare från batteriet innan en batteriladdare ansluts till batteriet.

Överspänning kan skada apparatens elektronik.

Av säkerhetsskäl är kylboxen utrustad med ett elektroniskt system för att förhindra att polerna omvänds. Vid anslutning till ett batteri skyddas kylboxen på det här sättet mot kortslutning.

Använda likströmskontaktens säkring



OBSERVERA! RISK FÖR SKADA

För att skydda apparaten har likströmskabeln utrustats med en säkring inuti kontakten. Ta **inte** bort likströmskontaktens säkring.

Använd endast den medföljande likströmskabeln.

- Sätt in anslutningskabeln för likström (bild **1** 2, sida 3) i kylboxens uttag för likström (bild **4** 3, sida 5).
- Anslut anslutningskabeln till utgången för likström.

Ansluta till växelström



FARA! RISK FÖR DÖDSFALL PÅ GRUND AV ELEKTRICITET

Om man underlåter att följa de här varningarna blir följden dödsfall eller allvarlig personskada.

- Ta inte i brytare eller kontakter med våta händer eller om du står på ett fuktigt underlag.
- Om kylboxen används på en båt och ansluts till växelström måste en jordfelsbrytare installeras mellan strömförsörjningen och kylboxen. Kontakta en behörig elektriker.

Kylboxarna har en multispänningskälla med prioritetskoppling så att man kan ansluta till en spänningskälla för växelström. Med hjälp av prioritetskopplingen växlar kylboxen automatiskt om till växelströmsdrift, om apparaten är ansluten till ett växelströmsnät, även om anslutningskabeln för likström fortfarande är inkopplad.

När man växlar mellan växelström och batteriförsörjning kan det hända att den röda lysdioden tänds en kort stund.

- ▶ Sätt in anslutningskabeln för växelström (bild **1** 3, sida 3) i kylboxens uttag för växelström (bild **4** 1, sida 5).
- ▶ Anslut anslutningskabeln till en växelströmsförsörjning.

6.4 Använda batterivakten

Produkten har en flerstegs batterivakt som skyddar fordonsbatteriet mot urladdning när produkten ansluts till fordonets elsystem för likström.

När kylboxen används utan påslagen tändning i fordonet, stängs den av automatiskt om försörjningsspänningen sjunker under ett inställbart värde. Kylboxen startar så fort batteriet har laddats och återinkopplingsspänningen uppnås.



OBSERVERA! RISK FÖR SKADA

När batterivakten har stängt av batteriet laddas batteriet inte längre fullt. Starta inte många gånger eller använd strömbbrukare utan längre laddningsfaser. Kontrollera att batteriet laddas igen.

I läget "HIGH" reagerar batterivakten snabbare än i läget "LOW" eller "MED" (se den nedanstående tabellen).

Batterivaktens läge	LOW	MED	HIGH
Frånkopplingsspänning vid 12 V	10,1 V	11,2 V	11,8 V
Omstart-spänning vid 12 V	11,4 V	12,2 V	12,6 V
Frånkopplingsspänning vid 24 V	21,5 V	24,1 V	24,6 V
Omstart spänning vid 24 V	23,0 V	25,3 V	26,2 V

Gör så här för att välja batterivaktsläget:

- ▶ Slå på kylboxen.
- ▶ Tryck en gång på knappen "SET" (bild **3** 5, sida 5):
 - **CFF20, CFF35, CFF45:** Tre gånger.
 - **CFF70DZ:** Fyra gånger.
- ▶ Använd knappen "UP +" (bild **3** 7, sida 5) eller "DOWN –" (bild **3** 6, sida 5) för att välja batterivaktsläget.

- ✓ Följande visas på displayen:
Lo (LÅGT), MEDEL, Hi (HÖGT)
- ✓ På displayen visas det inställda läget i några sekunder. Displayen blinkar flera gånger innan aktuell temperatur visas igen.

**ANVISNING**

Välj läget "HIGH" för batterivakten om kylboxen försörjs med hjälp av startbatteriet. Om kylboxen ansluts till ett förbrukarbatteri räcker läget "LOW" för batterivakten.

6.5 Använda kylboxen

**OBSERVERA! RISK FÖR ÖVERHETTNING**

Kontrollera alltid att det finns tillräckligt med ventilation så att den värme som alstras under driften kan skingras. Se till att ventilationsspringorna inte täcks över. Apparaten måste ha tillräckligt stort avstånd till väggen/andra föremål så att luften kan cirkulera fritt.

- Ställ kylboxen mot ett fast underlag.
Se till att ventilationsspringorna inte täcks över och att den varma luften kan avledas utan hinder. Vi rekommenderar ett avstånd på minst 50 mm kring ventilationshålen.

**OBSERVERA! RISK FÖR SKADA**

Placera kylboxen enligt bilden (bild **1**, sida 3). Om kylboxen körs i en annan riktning kan den ta skada.

- Ansluta kylboxen (se kapitel "Ansluta kylboxen" på sidan 196).

**OBSERVERA! RISK FÖR EXTREMT LÅGA TEMPERATURER**

Se till att det endast finns föremål resp. varor i kylboxen som får kylas vid den inställda temperaturen.

- Håll "ON/OFF"-knappen (bild **3** 1, sida 5) intryckt i en till två sekunder.
- ✓ Lysdioden "⏻" tänds (bild **3** 2, sida 5).
- ✓ Displayen (bild **3** 4, sida 5) aktiveras och visar den aktuella temperaturen.
- ✓ Kylboxen startar och kyler kylfacket.

**ANVISNING**

Om man använder ett batteri för kylboxen, stängs displayen automatiskt av om batterispänningen är låg. Lysdioden "⏻" blinkar orange.

Låsa fast kylboxens lock

- ▶ Stäng locket.
- ▶ Tryck ned låset (bild **2**, sida 4) tills du hör att det hakar fast.

**ANVISNING**

CFF35, CFF45: Kontrollera att de båda låsstiften är fullständigt fastlåsta för att kontrollera att locket sitter tätt när du låser fast locket. Det kan hända att ett lås låses fast något före nästa. Om låset inte låses fast lika mycket på båda sidorna ska man trycka till det hörs ett till klick.

6.6 Ställa in temperaturen**CFF20, CFF35, CFF45**

- ▶ Tryck en gång på knappen "SET" (bild **3** 5, sida 5).
- ▶ Använd knappen "UP +" (bild **3** 7, sida 5) eller "DOWN –" (bild **3** 6, sida 5) för att välja kyltemperatur.
- ✓ På displayen visas kyltemperaturen i några sekunder. Displayen blinkar flera gånger och sedan visas den aktuella temperaturen igen.

CFF70DZ

- ▶ Tryck en gång på knappen "SET" (bild **3** 5, sida 5):
 - en gång för det stora facket
 - två gånger för det lilla facket
- ✓ Displayen för det valda facket blinkar.
- ▶ Använd knappen "UP +" (bild **3** 7, sida 5) eller "DOWN –" (bild **3** 6, sida 5) för att välja kyltemperatur.

Alla fack kan ställas in så att de fungerar som ett kylskåp eller ett frysack.
- ✓ På det valda fackets display visas kyltemperaturen under några sekunder. Displayen blinkar flera gånger och sedan visas den aktuella temperaturen igen.

6.7 Slå på eller stänga av ett fack (CFF70DZ)

Om man endast behöver använda ett fack kan man stänga av det andra facket för att spara energi.

Stänga av ett fack

Om det visas en temperatur på fackets display kan du stänga av facket på följande sätt:

- ▶ Tryck en gång på knappen "SET" (bild **3** 5, sida 5):
 - En gång för det stora facket
 - Två gånger för det lilla facket
- ✓ Displayen på respektive fack blinkar.
- ▶ Tryck på knappen "ON/OFF" (bild **3** 1, sida 5).
- ✓ "OFF" blinkar i fem sekunder på respektive kylfacks display, sedan visas "OFF".

Slå på ett fack

Om "OFF" visas på fackets display kan du slå på facket på följande sätt:

- ▶ Tryck en gång på knappen "SET" (bild **3** 5, sida 5):
 - En gång för det stora facket
 - Två gånger för det lilla facket
- ✓ Displayen på respektive fack blinkar.
- ▶ Tryck på knappen "ON/OFF" (bild **3** 1, sida 5).
- ✓ På displayen visas kyltemperaturen i några sekunder. Displayen blinkar flera gånger och sedan visas den aktuella temperaturen.

6.8 Ställa in displayens ljusstyrka

Det är möjligt att dimma displayens ljusstyrka för lägre omgivningsljus. Gör på följande sätt för att ställa in displayens dimningsnivå:

- ▶ Slå på kylboxen.
- ▶ Tryck en gång på knappen "SET" (bild **3** 5, sida 5):
 - **CFF20, CFF35, CFF45:** Fyra gånger.
 - **CFF70DZ:** Fem gånger.
- ▶ Använd knappen "UP +" (bild **3** 7, sida 5) eller "DOWN –" (bild **3** 6, sida 5) för att ställa in displayens ljusstyrka.

- ✓ Följande visas på displayen:
d0 (standard), d1 (mellan), d2 (mörkt)
- ✓ På displayen visas inställningsläget i flera sekunder. Displayen blinkar två gånger innan aktuell temperatur visas igen.

**ANVISNING**

- Displayens fabriksinställning för ljusstyrkan är d0 (standard).
- Vid ett fel återgår ljusstyrkan automatiskt till ljusstyrkan d0 (standard). Efter felsökning återaktiveras den inställda ljusstyrkan.

6.9 Stänga av kylboxen

- Töm kylboxen.
- Stäng av kylboxen.
- Dra ut anslutningskabeln.

Om kylboxen inte ska användas under en längre tid:

- Låt locket vara lite öppet. Detta gör att det inte alstras lukt.

6.10 Avfropa kylboxen

Luftfuktigheten kan sätta sig som frost på förångaren eller i kylapparaten. Detta gör att kyleffekten minskar.

**OBSERVERA! RISK FÖR SKADA**

Använd inte hårda eller spetsiga verktyg för att ta bort is eller lossa på fastfrosna föremål.

Avfropa kylboxen så här:

- Ta ut kylboxens innehåll.
- Förvara dem vid behov i en annan kylapparat så att de förblir kalla.
- Stäng av apparaten.
- Låt locket vara öppet.
- Torka bort avfrostningsvattnet.

6.11 Byta säkringen för växelström



FARA! RISK FÖR DÖDSFALL PÅ GRUND AV ELEKTRICITET

Om man underlåter att följa den här varningen blir följden dödsfall eller allvarlig personskada.

Innan man byter ut apparatens säkring ska man koppla från strömtillförseln och anslutningskabeln.

- ▶ Koppla från strömtillförseln från apparaten.
- ▶ Ta bort anslutningskabeln.
- ▶ Ta loss säkringshållaren (bild **4** 2, sida 5) med en skruvmejsel.
- ▶ Byt ut den trasiga glassäkringen mot en ny säkring av samma typ med samma värde (4 A, 250 V).
- ▶ Tryck in säkringshållaren i höljet igen.
- ▶ Anslut strömtillförseln till apparaten igen.

6.12 Byta produktens säkring för likström

- ▶ Koppla från strömtillförseln från apparaten.
- ▶ Ta loss säkringsskyddet (bild **4** 3, sida 5) för att komma åt säkringen.
- ▶ Vänd på säkringsskyddet och använd kroken för att ta bort säkringen.
- ▶ Byt ut säkringen mot en ny av samma typ (standardbladsäkring för bilar, 10 A).
- ▶ Montera tillbaka säkringsskyddet.
- ▶ Anslut strömtillförseln till apparaten igen.

6.13 Byta likströmskontaktens säkring (bild **11**, sida 10)

- ▶ Skruva bort kontaktstifthuset (**3**) från kontakten (**1**).
- ▶ Byt ut den trasiga säkringen (**2**) mot en ny säkring av samma typ och med samma värde (3 AG, snabbverkande, 10 A).
- ▶ Montera tillbaka kontakten i omvänd ordning.

6.14 Byta ljuskretskort

**OBSERVERA! Risk för saksador**

Lampan får endast bytas ut av tillverkaren, en tjänsteleverantör eller en person med liknande kvalifikationer för att förhindra fara.

7 Rengöring och skötsel

**VARNING! RISK FÖR DÖDSFALL PÅ GRUND AV ELEKTRICITET**

Om man underlåter att följa den här varningen kan följden bli dödsfall eller allvarlig personskada.

Koppla alltid bort apparaten från elnätet före rengöring och skötsel.

**OBSERVERA! Risk för saksador!**

- Rengör aldrig kylapparaten under rinnande vatten eller i diskvatten.
- Använd inga skarpa rengöringsmedel eller hårda föremål vid rengöring, det kan skada kylapparaten.

- Rengör apparaten då och då in- och utvändigt med en fuktig trasa.
- Kontrollera att luftnings-/ventilationsöppningarna är rena från damm och annat smuts så att värmen i vid användning kan avledas ordentligt så att produkten inte skadas.

8 Felsökning

Fel	Möjlig orsak	Lösning
Produkten fungerar inte, lysdioden lyser inte.	Det finns ingen spänning i det anslutna eluttaget.	Ansluten utgång för likström: I de flesta fordon måste man första slå på tändningen innan det tillförs ström till utgången för likström. Ansluten utgång för växelström: Prova med en annan utgång.
	En apparatsäkring är trasig.	Byt den trasiga säkringen, se kapitel "Byta säkringen för växelström" på sidan 202 eller kapitel "Byta produktens säkring för likström" på sidan 202.
	Den integrerade nätdelen är defekt.	Reparationer får endast utföras av auktoriserad kundservice.
Produkten kylar inte (kontakten är insatt, lysdioden "POWER" lyser).	Kompressorn defekt.	Reparationer får endast utföras av auktoriserad kundservice.
Apparaten kylar inte (kontakten är insatt, lysdioden "POWER" blinkar med orange sken, displayen är avstängd).	Batterivakten är inställd för högt.	Välj en lägre batterivaktsinställning.
	Batterispänningen är för låg.	Kontrollera batteriet, ladda det vid behov.
Vid drift från uttag för likström: Tändningen är påslagen men apparaten fungerar inte och lysdioden lyser inte.	Utgången för likström är smutsig. Det ger dålig elektrisk kontakt.	Om kylboxens stickkontakt blir mycket varm i uttaget för likström, måste antingen uttaget för likström rengöras eller så är stickkontakten möjligtvis inte korrekt ansluten.
	Likströmskontaktens säkring har gått.	Byt säkringen i likströmskontakten, se kapitel "Byta likströmskontaktens säkring (bild 11, sida 10)" på sidan 202.
	Apparats säkring för likström har gått.	Byt den trasiga säkringen, se kapitel "Byta produktens säkring för likström" på sidan 202.
	Fordonets säkring har gått.	Byt säkringen för fordonets likströmsuttag. Se fordonets bruksanvisning.

Fel	Möjlig orsak	Lösning
På displayen visas ett felmeddelande (t.ex. "Err1") och apparaten kyler inte.	Produkten har stängts av p.g.a. en intern driftstörning.	Reparationer får endast utföras av auktoriserad kundservice.

8.1 Locket har forcerats längre bort än det inbyggda stoppet (Endast för CFF 35, CFF 45)

Gör på följande sätt (bild **12**, sida 10):

- ▶ Använd en hand för att stödja locket (**A**).
- ▶ Håll ned låset med den andra handen (**B**).



AKTA! HÄLSORISK

Om man underlåter att följa den här försiktighetsåtgärden kan följden bli lindrig eller måttlig personskada. Akta så att du inte klämmer tummen när du stänger locket.



OBSERVERA! RISK FÖR SKADA!

Om man inte beaktar den här anvisningen kan locket gå sönder.

- ▶ Stäng locket i möjligaste mån utan att klämma tummen och håll samtidigt fortfarande ned låset så att det inte går sönder.
- ✓ Nu borde locket luta ungefär som på bilden (bild **12**, sida 10).
- ▶ Ta bort handen från låset (**B**) och fortsätt genom att stänga locket fullständigt.



ANVISNING

Det kan hända att hakarna lossnar från det korrekta läget när man avslutar stängningen. Omplacera locket på följande sätt:

- ▶ Hantera låsen på lockets båda sidor samtidigt.
- ▶ Lyft och omplacera locket.

9 Garanti

Den lagstadgade garantitiden gäller. Om produkten är defekt: kontakta tillverkarens kontor i ditt land (se dometic.com/dealer) eller återförsäljaren.

Vid reparations- resp. garantiärenden ska följande skickas med:

- en kopia på fakturan med inköpsdatum,
- en reklameringsbeskrivning/felbeskrivning.

10 Avfallshantering

► Lämna om möjligt förpackningsmaterialet till återvinning.



När produkten slutgiltigt tas ur bruk: informera dig om gällande bestämmelser hos närmaste återvinningscentral eller hos återförsäljaren.

11 Tekniska data

	CFF20	CFF35
Anslutningsspänning:	12/24 V $\overline{=}$ 100 till 240 V \sim	
Märkström:	12 V $\overline{=}$: 4,8 A 24 V $\overline{=}$: 2,8 A 240 V \sim : 0,3 A	12 V $\overline{=}$: 7,8 A 24 V $\overline{=}$: 3,5 A 240 V \sim : 0,4 A
Kyleffekt:	+20 °C till -18 °C (+68 °F till 0 °F)	
Klimatklass:	N, T	
Omgivningstemperatur:	+16 °C to +43 °C (+60 °F to +110 °F)	
Köldmedium:	R134a	
Köldmedievolym:	28 g	34 g
CO ₂ motsvarande:	0,040 t	0,049 t
Global uppvärmningspotential (GWP):	1430	
Mått (B x H x D) (inklusive handtag):	283 x 430 x 660 mm	715 x 407 x max 398 mm
(B x H x D) (med borttagna handtag):	283 x 430 x max 533 mm	590 x 500 x max 443 mm
Vikt:	10,5 kg	17,2 kg

	CFF45	CFF70DZ
Anslutningsspänning:	12/24 V \equiv 100 till 240 V \sim	
Märkström:	12 V \equiv : 8,6 A 24 V \equiv : 3,8 A 240 V \sim : 0,41 A	12 V \equiv : 9,0 A 24 V \equiv : 4,0 A 240 V \sim : 0,44 A
Kyleffekt:	+20 °C till -18 °C (+68 °F till 0 °F)	
Klimatklass:	N, T	
Omgivningstemperatur:	+16 °C to +43 °C (+60 °F to +110 °F)	
Köldmedium:	R134a	
Köldmedievolym:	43 g	34 g
CO ₂ motsvarande:	0,061 t	0,049 t
Global uppvärmningspotential (GWP):	1430	
Mått (B x H x D) (inklusive handtag):	715 x 475 x max 398 mm	914 x 500 x max 443 mm
(B x H x D) (med borttagna handtag):	590 x 475 x max 398 mm	785 x 500 x max 443 mm
Vikt:	18,6 kg	26,4 kg

**ANVISNING**

Om omgivningstemperaturen överstiger +32 °C (+90 °F) är det inte möjligt att uppnå minimitemperaturen.

Överensstämmelse:



Innehåller fluorerade växthusgaser

Hermetiskt sluten utrustning

Vennligst les disse instruksjonene nøye og følg alle instruksjoner, retningslinjer og advarsler som er inkludert i denne produktveiledningen for å sikre at du installerer, bruker og vedlikeholder produktet ordentlig til enhver tid. Disse instruksjonene MÅ følge med dette produktet.

Ved å bruke dette produktet bekrefter du at du har lest alle instruksjoner, retningslinjer og advarsler nøye, og at du forstår og aksepterer å overholde betingelsene og vilkårene slik de er presentert her. Du godtar å bruke dette produktet kun til tiltenkt formål og anvendelse, og i samsvar med instruksjonene, retningslinjene og advarslene slik de er presentert i denne produktveiledningen, så vel som i samsvar med alle gjeldende lovbestemmelser og forskrifter. Hvis instruksjonene og advarslene som er presentert her, ikke blir lest og fulgt, kan dette resultere i personskader hos deg selv eller andre, skade på produktet eller skade på annen eiendom i nærheten. Denne produktveiledningen, inkludert instruksjonene, retningslinjene og advarslene, samt relatert dokumentasjon, kan være underlagt endringer og oppdateringer. For oppdatert produktinformasjon, se www.domestic.com.

Innhold

1	Symbolforklaring	208
2	Sikkerhetsregler	209
3	Leveringsomfang	211
4	Tiltenkt bruk	212
5	Funksjonsbeskrivelse	212
6	Betjening	214
7	Rengjøring og vedlikehold	223
8	Utbedring av feil	224
9	Garanti	226
10	Avhending	226
11	Tekniske spesifikasjoner	227

1 Symbolforklaring



FARE!

Sikkerhetshenvisning til en faresituasjon som fører til alvorlige personskader, eventuelt med døden til følge, dersom de ikke blir unngått.



ADVARSEL!

Sikkerhetshenvisning til en faresituasjon som kan føre til alvorlige personskader, eventuelt med døden til følge, dersom de ikke blir unngått.



FORSIKTIG!

Sikkerhetshenvisning til en faresituasjon som kan føre til lette eller middels alvorlige personskader, dersom de ikke blir unngått.

**PASS PÅ!**

Henvising til en situasjon som kan føre til tingskader dersom den ikke blir unngått.

**MERK**

Utfyllende informasjon om betjening av produktet.

2 Sikkerhetsregler



ADVARSEL! Manglende overholdelse av disse advarslene kan resultere i alvorlige personskader, eventuelt med døden til følge.

Livsfare på grunn av strømstøt

- Apparatet må ikke tas i bruk hvis det har synlige skader.
- Hvis denne kjøleenhetsens strømkabel er skadd må den erstattes for å forhindre sikkerhetsrisikoer.
- Reparasjoner på dette apparatet må kun utføres av fagfolk. Feil reparasjoner kan føre til betydelige skader.

Brannfare

- Ved posisjonering av apparatet må det sørges for at tilførselsledningen ikke sitter fast eller skades.
- Ikke plasser flere mobile strømkontakter eller mobile strømforsyninger bak på apparatet.

Helsefare

- Dette apparatet kan brukes av barn fra 8 år og oppover og personer med reduserte fysiske, sensoriske eller mentale evner eller som mangler erfaring og kunnskap, hvis de er under oppsyn eller har fått veiledning i hvordan apparatet brukes på en forsvarlig måte og forstår hvilke farer det innebærer.
- Barn må ikke leke med apparatet.
- Rengjøring og vedlikehold må ikke utføres av barn uten at de er under oppsikt.
- Barn i alderen 3 – 8 år får lov til å laste og losse kjøleapparater.

Eksplisjonsfare

- Ikke lagre eksplosjonsfarlige stoffer som f.eks. spraybokser med drivgass i apparatet.



FORSIKTIG! Manglende overholdelse av disse forsiktighetsvarslene kan resultere i mindre til moderate personskader.

Livsfare på grunn av strømstøt

- Før du tar apparatet i bruk, må du passe på at ledningen og støpslet er tørre.
- Koble apparatet fra strømmettet
 - før rengjøring og stell
 - hver gang etter bruk

Helsefare

- Kontroller om apparatets kjøleeffekt oppfyller kravene til næringsmidlene eller medikamentene som du ønsker å kjøle.
- Næringsmidler må oppbevares i originalforpakning eller i egnede beholdere.
- Det å åpne kjøleapparater for en lengre periode kan føre til en vesentlig økning av temperaturen i enhetens rom.
- Overflater som kan komme i kontakt med matvarer og tilgjengelige deler av dreneringssystemet må rengjøres regelmessig.
- Hvis apparatet står tomt over lengre tid:
 - Slå av apparatet.
 - Avrim apparatet.
 - Rengjør og tørk apparatet.
 - La dørene stå åpne for å forhindre muggdannelse i apparatet.



PASS PÅ! Fare for skade

- Sammenlign spenningsspesifikasjonene på merkeskiltet med tilgjengelig strømtilførsel.
- Koble til apparatet kun på følgende måte:
 - med DC-tilkoblingskabelen til et DC-stikkontakt i kjøretøyet
 - eller med AC-tilkoblingskabelen som følger med til vekselstrøm
- Trekk aldri støpslet ut av stikkontakten etter ledningen.
- Hvis kjøleapparatet er plagget inn i DC-stikkontakten: Koble dette kjøleapparatet og andre forbrukere fra batteriet før du kobler til hurtiglader.
- Hvis kjøleapparatet er plagget inn i DC-stikkontakten: Koble fra forbindelsen eller slå av kjøleapparatet når du slår av motoren. Hvis ikke kan batteriet bli ladet ut.
- Kjøleapparatet er ikke egnet for transport av etsende eller løsemiddelholdige stoffer.

- Dette kjøleapparatet inneholder isoleringen brennbart syklopentan. Gassene i isolasjonsmaterialet krever en spesiell bortskaffingsprosess. Etter endt levetid skal apparatet bortskaffes på forskriftsmessig måte.
- Ikke bruk elektriske apparater inne i kjøleapparatet, hvis ikke disse apparatene er anbefalt brukt av produsenten.
- Ikke plasser apparatet i nærheten av åpen flamme eller andre varmekilder (oppvarming, sterk solbestråling, gassovner osv.).
- **Fare for overoppheting!**
Se til at det finnes minimum 50 mm ventilasjon på alle fire sider av kjøleapparatet. Hold ventilasjonsområdet fritt for eventuelle objekter som kunne begrense luftstrømmen til kjølekomponentene. Ikke plasser kjøleapparatet i lukkede rom eller områder med ingen eller minimal luftstrøm.
- Pass på at lufteåpningene ikke blir blokkert.
- Fyll ikke væsker eller is i den innvendige beholderen.
- Dypp aldri apparatet i vann.
- Beskytt apparatet og kablen mot varme og fuktighet.
- Apparatet må ikke utsettes for regn.

3 Leveringsomfang

Element (fig. 1, side 3)	Antall	Beskrivelse
1	1	Kjøleboks
2	1	Tilkoblingskabel for likestrøm-kontakt
3	1	Tilkoblingskabel for vekselstrøm-kontakt
4	2	Bærehåndtak, bestående av: <ul style="list-style-type: none"> • 2 holdere • 1 håndtak • 4 festeskruer • 1 unbrakonøkkel
-	1	Bruksanvisning

4 Tiltenkt bruk

Kjøleboksen er beregnet på nedkjøling av matvarer. Kjøleboksen er også egnet til bruk på kjøretøyer. Kjøleboksen er beregnet for drift med en likestrømsstikkontakt i kjøretøy eller fra en vekselstrømforsyning.

Kjøleboksen er egnet for campingbruk.

Kjøleboksen er ikke egnet for:

- oppbevaring av korrosive, kaustiske stoffer eller stoffer som inneholder løsemidler
- frysing av matvarer

Denne kjøleboksen er ikke ment brukt som innebygd apparat.

Denne kjøleboksen er kun egnet for det tiltenkte formålet og anvendelsen i samsvar med disse instruksjonene.

Denne håndboken gir informasjon som er nødvendig for en ordentlig installasjon og/eller drift av kjøleboksen. Dårlig installasjon og/eller upassende drift eller vedlikehold vil resultere i en utilfredsstillende ytelse og en mulig svikt.

Produsenten påtar seg intet ansvar for personskader eller materielle skader på produktet som følge av:

- Ikke korrekt montering eller tilkobling, inkludert for høy spenning
- Ikke korrekt vedlikehold eller bruk av reservedeler foruten de originale reservedelene som leveres av produsenten
- Endringer på produktet uten at det er gitt uttrykkelig godkjenning av produsenten
- Bruk til andre formål enn det som er beskrevet i denne håndboken

Dometic forbeholder seg rettigheten til å endre produktet ytre og produktspesifikasjoner.

5 Funksjonsbeskrivelse

Kjølingen skjer ved hjelp av et kjølekretsløp med kompressor med minimalt vedlikeholdsbehov. Den generøse isoleringen og kraftige kompressoren sørger for en effektiv og rask kjøling.

Kjøleboksen er egnet for mobil bruk.

Kjøleboksen kan tåle en kortsiktig stigning på 30°, for eksempel på båter.

5.1 Funksjonsomfang

- Nettdel med prioritetskobling for tilkobling til vekselspanning
- 3-trinns batterivakt for beskyttelse av kjøretøybatteriet
Slår seg automatisk av ved lav batterispenning
- Display med temperaturindikering i °C og °F
- Temperaturinnstilling: Med to taster i trinn på 1 °C (2 °F)
- Displayet har en dimmefunksjon med 3 lysstyrkenivåer
- Avtakbar kurvinnsats (kun CFF35, CFF45, CFF70DZ)
- Avtakbare bærehåndtak

5.2 Betjenings- og visningselementer

Lokkfester (fig. 2, side 4)

Betjeningspanel (fig. 3, side 5)

Element	Beskrivelse	Forklaring
1	ON OFF	Slår kjøleboksen av eller på når knappen trykkes inn ett til sekunder
2	POWER «  »	Statusindikasjon LED-lampen lyser grønt: Kompressoren er på LED-lampen lyser oransje: Kompressoren er av LED-lampen blinker oransje: Display slått av automatisk på grunn av lav batterispenning
3	FEIL	LED-lampen blinker rødt: Det påslåtte apparatet er ikke driftsklart
4	–	Display, viser verdier Kun CFF 70DZ: Det er ett display per sone
5	SET	Velger innleggingsmodus - Temperaturinnstilling - Celsius/Fahrenheit-visning - Still inn batterivakten - Still inn lysstyrken på displayet
6	NED -	Trykk én gang for å redusere verdien

Element	Beskrivelse	Forklaring
7	OPP +	Trykk én gang for å øke verdien
8		Kun CFF 70DZ: Statusindikasjon: LED lyser blått når rommet kjøler ned

Pluggtilkoblinger (fig. 4, side 5)

Element	Beskrivelse
1	Tilkoblingskontakt vekselspenningsforsyning
2	Vekselstrøm-sikringsholder
3	Likestrøm-sikringsholder
4	Tilkoblingskontakt likespenningforsyning

6 Betjening

For å unngå matsvinn, skal du gjøre følgende:

- Hold temperatursvingningen så lav som mulig. Åpne kjøleboksen bare så ofte og så lenge som nødvendig. Lagre matvarene slik at luften kan sirkulere godt.
- Juster temperaturen etter mengde og type matvarer.
- Matvarer kan enkelt absorbere eller frigi lukt eller smak. Oppbevar alltid matvarene tildekket eller i lukkede beholdere/flasker.

6.1 Før første gangs bruk



MERK

Før du starter den nye kjøleboksen for første gang, skal du rengjøre den på innsiden og utsiden med en fuktig klut av hygieniske grunner (se også kapittel «Rengjøring og vedlikehold» på side 223).

Montering av håndtakene (fig. 5, side 6)

Håndtakene er vedlagt umontert. Gå frem på følgende måte dersom du ønsker å feste håndtakene:

- Monter et håndtak ved å sette to holdere (1) og ett håndtak (2) sammen.

- Fest holderne med de vedlagte skruene i hullene som er forhåndsboret.

Snu lokkets åpning

- **CFF70DZ:** For å snu lokkets åpning går du frem som vist (fig. **6**, side 7).

Åpne eller fjerne lokket (fig. **7**, side 8)

- For å åpne lokket må du låse det opp (**A**).
CFF35, CFF45: Lokket kan åpnes fra begge sider.
- **CFF35, CFF45:** For å fjerne lokket låser du opp på begge sider samtidig (**B**).
CFF20, CFF70DZ: For å fjerne lokket dytter du lokket forbi lokkets stoppeposisjon (**B**).

Lukkets stoppesposisjon (fig. **8**, side 9)

Lokket har en innebygget stoppeposisjon (**A**). Ikke tving lokket ut over den innebygde stopperen (**B**).



PASS PÅ! FARE FOR SKADER

CFF35, CFF45: Hvis lokket har blitt tvunget for langt må du følge trinnene som er beskrevet i kapittel «Lokket har blitt tvunget forbi den innebygde stopperen (kun CFF35, CFF45)» på side 225.

Fjerne kurven (fig. **9**, side 9)



PASS PÅ! FARE FOR SKADER!

Det å fjerne kurven med lokket åpnet kan føre til skrammer på lokket og deformeringer på kurven. Vi anbefaler at du fjerner lokket før du fjerner kurven.

Velge temperaturenheter

Viste temperaturenheter kan veksles mellom Celsius og Fahrenheit på følgende måte:

- Slå på kjøleboksen.
- **CFF20, CFF35, CFF45:** Trykk to ganger på knappen «SET» (fig. **3** 5, side 5).
CFF70DZ: Trykk på tre ganger på knappen «SET» (fig. **3** 5 side 5).
- Bruk knappene «OPP +» (fig. **3** 7, side 5) eller «NED -» (fig. **3** 6, side 5) for å velge Celsius eller Fahrenheit.
- ✓ Displayet viser innstilt temperaturenhet i noen sekunder. Displayet blinker noen ganger, før det går tilbake til visning av aktuell temperatur.

6.2 Spare strøm

- Velg et sted som har god ventilasjon, og som er beskyttet mot direkte solstråler.
- Kjøl ned varme matvarer før du setter dem inn i kjøleboksen for å holde dem kjølige.
- Ikke åpne kjøleboksen oftere enn nødvendig.
- Ikke la kjøleboksen stå åpent lenger enn nødvendig.
- Hvis kjøleboksen har en kurv: For et optimalt strømforbruk plasserer du kurven i henhold til dens posisjon ved levering.
- Kontroller regelmessig at lokktetningen fortsatt passer riktig.
- Rim av kjøleboksen hvis det har dannet seg et lag av is.
- Unngå unødvendig lave temperaturer.

6.3 Koble til kjøleboksen

Tilkobling til et batteri (kjøretøy eller båt)

Kjøleren kan betjenes med 12 V eller 24 V $\overline{=}$.



PASS PÅ! FARE FOR SKADER

Koble fra kjøleboksen og andre forbrukere fra batteriet før du lader opp batteriet med hurtiglader.

Overspenninger kan skade apparatets elektronikk.

Av sikkerhetshensyn er kjøleboksen utstyrt med et elektronisk system som forhindrer feil polaritet. Dette beskytter kjøleboksen mot kortslutninger ved tilkobling til et batteri.

Bruke den sikrede likestrømpluggen



PASS PÅ! FARE FOR SKADER

For beskyttelse av enheten har den medfølgende likestrømkabelen en sikring på inne i pluggen. **Ikke** fjern den sikrede likestrømpluggen.

Bruk kun den medfølgende likestrømkabelen.

- ▶ Plugg likestrømkabelen (fig. **1** 2, side 3) inn i likestrømkontakten på kjøleboksen (fig. **4** 3, side 5).
- ▶ Koble tilkoblingskabelen til et likestrømmuttak.

Tilkobling til et vekselstrømnett



FARE! FARE FOR ELEKTRISK STØT

Manglende overholdelse av disse advarslene resulterer i alvorlige personskader, eventuelt med døden til følge.

- Ta aldri i støpsler og brytere med våte hender eller hvis det er vått der du står.
- Hvis du bruker kjøleboksen med vekselspenningsforsyning om bord på en båt, må du koble en jordfeilbryter mellom vekselspenningsforsyningen og kjøleboksen.
Be om råd fra fagfolk.

Kjøleboksene har en integrert multispenningsforsyning med prioritetskobling for tilkobling til en vekselstrømkilde. Prioritetskoblingen sørger for at kjøleboksen automatisk kobler om til vekselstrømdrift når apparatet kobles til vekselstrømnettet, selv om likestrømkabelen fortsatt er tilkoblet.

Når du veksler mellom vekselstrømnett og batteriforsyning kan den røde LED-en lyse et kort øyeblikk.

- ▶ Plugg vekselstrømkabelen (fig. **1** 3, side 3) inn i vekselstrømkontakten på kjøleboksen (fig. **4** 1, side 5).
- ▶ Koble tilkoblingskabelen til et vekselstrømuttak.

6.4 Bruk av batterivakten

Apparatet er utstyrt med en flertrinns batterivakt som beskytter kjøretøybatteriet mot for dyp utlading ved tilkobling til likestrømforsyningen.

Hvis kjøleboksen brukes i kjøretøyet når tenningen er avslått, kobler kjølesystemet seg ut automatisk når tilførselsspenningen faller under en innstillbar verdi. Kjøleboksen slår seg på automatisk igjen straks gjeninnkoblingsspenningen nås ved at batteriet lades opp.



PASS PÅ! FARE FOR SKADER

Når batteriet slås av via batterivakten, har det ikke lenger full ladekapasitet. Unngå å starte flere ganger eller å bruke strømforbrukere uten lengre oppladinger. Sørg for å lade opp batteriet igjen.

I modusen «HIGH» reagerer batterivakten raskere enn i trinnene «LOW» og «MED» (se tabellen nedenfor).

Batterivakt-modus	LOW	MED	HIGH
Utkoblingsspenning ved 12 V	10,1 V	11,2 V	11,8 V
Gjenstartsspenning ved 12 V	11,4 V	12,2 V	12,6 V
Utkoblingsspenning ved 24 V	21,5 V	24,1 V	24,6 V
Gjenstartsspenning ved 24 V	23,0 V	25,3 V	26,2 V

Batterivakt-modus kan velges på følgende måte:

- ▶ Slå på kjøleboksen.
- ▶ Trykk på knappen «SET» (fig. 3 5, side 5):
 - **CFF20, CFF35, CFF45:** Tre ganger.
 - **CFF70DZ:** Fire ganger.
- ▶ Bruk knappene «OPP +» (fig. 3 7, side 5) eller «NED -» (fig. 3 6, side 5) for å velge batterivakt-modus.
- ✓ I displayet vises:
 - Lo (LOW), Med (MED), Hi (HIGH)
- ✓ Displayet viser innstilt modus i noen sekunder. Displayet blinker noen ganger, før det går tilbake til visning av aktuell temperatur.



MERK

Når kjøleboksen forsynes fra starterbatteriet, velger du batterivaktmodus «HIGH». Hvis kjøleboksen er tilkoblet et forsyningsbatteri, er batterivaktmodus «LOW» tilstrekkelig.

6.5 Bruke kjøleboksen



PASS PÅ! FARE FOR OVEROPPHETING

Sørg for at det alltid er tilstrekkelig ventilasjon slik at varmen som oppstår under drift, kan føres bort. Pass på at luftåpningene ikke blokkeres. Påse at apparatet står langt nok unna vegger eller gjenstander, slik at luften kan sirkulere.

- Plasser kjøleboksen på et fast underlag. Påse at lufteåpningene ikke er tildekket, og at den oppvarmede luften kan ledes bort skikkelig. Vi anbefaler å overholde en avstand på minst 50 mm rundt lufteåpningene.



PASS PÅ! FARE FOR SKADER

Plasser kjøleboksen som vist (fig. **1**, side 3). Hvis kjøleboksen brukes i en annen stilling kan apparatet bli ødelagt.

- Koble til kjøleboksen (se kapittel «Koble til kjøleboksen» på side 216).



PASS PÅ! FARE FOR OVERDREVENT LAV TEMPERATUR

Pass på at kun elementer, hhv. varer som befinner seg i kjøleboksen og som tåler nedkjøling blir nedkjølt til innstilt temperatur.

- Trykk tasten «ON/OFF» (fig. **3** 1, side 5) i mellom ett og to sekunder.
- ✓ LED-en «» tennes (fig. **3** 2, side 5).
- ✓ Displayet (fig. **3** 4, side 5) slår seg på og indikerer den aktuelle temperaturen.
- ✓ Kjølere begynner å kjøle ned det innvendige rommet.



MERK

Ved drift fra et batteri, slås displayet av automatisk hvis batterispenningen er lav. LED-lampen «» blinker oransje.

Feste lokket på kjøleboksen

- Lukk lokket.
- Trykk ned låsen (fig. **2**, side 4) helt til du hører at den går i lås.



MERK

CFF35, CFF45: Når du låser lokket må du passe på at begge låsens sidebøyer smekker ordentlig på plass for å sikre at lokket er tettet godt. En lås kan smekke i lås litt før den andre.

Hvis lokket ikke lukkes likt på begge sider må du trykke inn helt til et nytt klikk høres.

6.6 Innstilling av temperaturen

CFF20, CFF35, CFF45

- Trykk på knappen «SET» (fig. **3** 5, side 5) én gang.

- ▶ Bruk knappene «OPP +» (fig. 3 7, side 5) og «NED →» (fig. 3 6, side 5) for å velge kjøletemperaturen.
- ✓ Kjøletemperaturen vises på displayet i noen sekunder. Displayet blinker noen ganger, og deretter vises den aktuelle temperaturen igjen.

CFF70DZ

- ▶ Trykk på knappen «SET» (fig. 3 5, side 5):
 - én gang for det store rommet
 - to ganger for det lille rommet
- ✓ Displayet til det valgte rommet blinker.
- ▶ Bruk knappene «OPP +» (fig. 3 7, side 5) og «NED →» (fig. 3 6, side 5) for å velge kjøletemperaturen.

Hvert rom kan stilles inn til å fungere som kjøleskap eller fryserom.
- ✓ Kjøletemperaturen vises på displayet i det valgte rommet i noen sekunder. Displayet blinker noen ganger, og deretter vises den aktuelle temperaturen igjen.

6.7 Slå et rom på eller av (CFF 70DZ)

Hvis det bare trengs ett rom, kan det andre rommet slås av for å spare strøm.

Slå av et rom

Hvis displayet i rommet viser en temperatur, kan du slå av rommet på følgende måte:

- ▶ Trykk på knappen «SET» (fig. 3 5, side 5):
 - Én gang for det store rommet
 - To ganger for det lille rommet
- ✓ Displayet til det respektive rommet blinker.
- ▶ Trykk på ON/OFF-knappen (fig. 3 1, side 5).
- ✓ «OFF» blinker på displayet til det aktuelle kjølerommet i fem sekunder, deretter blir «OFF» vist.

Slå på et rom

Hvis displayet i rommet viser «OFF», kan du slå på rommet på følgende måte:

- ▶ Trykk på knappen «SET» (fig. 3 5, side 5):
 - Én gang for det store rommet
 - To ganger for det lille rommet

- ✓ Displayet til det respektive rommet blinker.
- ▶ Trykk på ON/OFF-knappen (fig. **3** 1, side 5).
- ✓ Kjøletemperaturen vises på displayet i noen sekunder. Displayet blinker noen ganger, og deretter vises den aktuelle temperaturen.

6.8 Stille inn displayets lysstyrke

Displayets lysstyrke kan dimmes for svake lysomgivelser. For å stille inn dimmenivået på displayet går du frem på følgende måte:

- ▶ Slå på kjøleboksen.
- ▶ Trykk på knappen «SET» (fig. **3** 5, side 5):
 - **CFF20, CFF35, CFF45:** Fire ganger.
 - **CFF70DZ:** Fem ganger.
- ▶ Bruk knappene «OPP +» (fig. **3** 7, side 5) eller «NED -» (fig. **3** 6, side 5) for å stille inn lysstyrken på displayet.
- ✓ I displayet vises:
d0 (standard), d1 (middels), d2 (mørk)
- ✓ Displayet viser innstilt modus i noen få sekunder. Displayet blinker to ganger før det går tilbake til visning av aktuell temperatur.



MERK

- Fabrikkinnstillingen av displayets lysstyrke er d0 (standard).
- Hvis det oppstår en feil går lysstyrken automatisk tilbake til lysstyrken d0 (standard). Etter feilretting aktiveres den innstilte lysstyrken igjen.

6.9 Slå av kjøleboksen

- ▶ Tøm kjøleboksen.
- ▶ Slå av kjøleboksen.
- ▶ Trekk ut tilkoblingskabelen.

Når kjøleboksen ikke skal brukes på lang tid:

- ▶ La lokket stå litt åpent. Dette forhindrer luktdannelse.

6.10 Tine av kjøleboksen

Luftfuktighet kan fryse til rim inne i kjøleapparatet eller på fordampere. Dette reduserer kjøleeffekten.



PASS PÅ! FARE FOR SKADER

Bruk aldri harde eller spisse redskaper for å fjerne is eller for å løsne fastfrosne gjenstander.

Gå fram på følgende måte for å avrime kjøleboksen:

- Ta ut innholdet fra kjøleboksen.
- Hvis nødvendig, plasser dem i et annet kjøleapparat, slik at de holder seg kjølige.
- Slå av apparatet.
- La lokket stå åpent.
- Tørk av det opptinte vannet.

6.11 Skifte vekselstrømsikring



FARE! FARE FOR ELEKTRISK STØT

Manglende overholdelse av denne advarselen resulterer i alvorlige personskader, eventuelt med døden til følge.

Koble fra strømforsyningen og tilkoblingskabelen før du skifter ut sikringen i apparatet.

- Koble fra strømforsyningen til apparatet.
- Trekk ut tilkoblingskabelen.
- Vipp ut sikringsinnsatsen (fig. **4** 2, side 5) med en skrutrekker.
- Skift ut den defekte glassikringen med en ny sikring av samme type og med samme verdi (4 A, 250 V).
- Trykk sikringsinnsatsen inn i kapslingen igjen.
- Koble strømforsyningen til apparatet igjen.

6.12 Skifte apparatets likestrømsikring

- Koble fra strømforsyningen til apparatet.
- Vipp ut sikringsdekselet (fig. **4** 3, side 5) for å komme til sikringen.

- ▶ Snu sikringsdekselet og bruk kroken for å fjerne sikringen.
- ▶ Skift ut den defekte sikringen med en ny sikring av samme type (standard bladsikring for bil, 10 A).
- ▶ Sett på sikringsdekselet igjen.
- ▶ Koble strømforsyningen til apparatet igjen.

6.13 Skifte ut likestrømpluggsikring (fig. 11, side 10)

- ▶ Skru kontaktstifhuset (3) av fra pluggen (1).
- ▶ Skift ut den defekte sikringen (2) med en ny sikring av samme type og med samme verdi (3AG, hurtig, 10 A).
- ▶ Sett inn pluggen igjen i motsatt rekkefølge.

6.14 Skifte lyskortet



PASS PÅ! Fare for skade

Lampen kan bare erstattes av produsenten, servicepartner eller tilsvarende kvalifisert personale for å unngå farer.

7 Rengjøring og vedlikehold



ADVARSEL! FARE FOR ELEKTRISK STØT

Manglende overholdelse av denne advarselen kan resultere i alvorlige personskader, eventuelt med døden til følge. Før rengjøring og vedlikehold må apparatet alltid kobles fra strømmettet.



PASS PÅ! Fare for skade!

- Kjøleapparatet må aldri rengjøres under rennende vann eller spyles.
- Bruk ikke slipende vaskemidler eller harde gjenstander til rengjøring, da det kan skade kjøleapparatet.

- ▶ Rengjør apparatet innvendig og utvendig fra tid til annen med en fuktig klut.
- ▶ Påse at ventilasjonsåpningene på apparatet er fri for støv og forurensinger, slik at varmen som oppstår under drift kan ledes bort og apparatet ikke tar skade.

8 Utbedring av feil

Problem	Mulig årsak	Løsningsforslag
Apparatet fungerer ikke, LED lyser ikke.	Det tilkoblede strømuttaket har ikke spenning.	Innkoblet likestrømsuttak: I de fleste kjøretøy må tenningen slås på før strøm kan tilføres til likestrømuttaket. Innkoblet vekselstrømsuttak: Prøv å bruke et annet plugguttak.
	En av apparatets sikringer er defekt.	Skift ut den defekte sikringen i apparatet, se kapittel «Skifte vekselstrømsikring» på side 222 eller kapittel «Skifte apparatets likestrømsikring» på side 222.
	Den integrerte nettdelen er defekt.	Reparasjonen kan kun utføres av en godkjent kundeservicebedrift.
Apparatet kjøler ikke (støpslet er plagget inn, LED-en «POWER» lyser).	Kompressoren er defekt.	Reparasjonen kan kun utføres av en godkjent kundeservicebedrift.
Kjøleboksen kjøler ikke (støpslet er plagget inn, LED-en «POWER» blinker oransje, displayet er slått av).	Batterivakten er stilt inn for høyt.	Velg en lavere batterivaktinnstilling.
	Batterispenning for lav.	Kontroller batteriet og lad det eventuelt opp.
Ved drift fra likestrømuttak: Tenningen er på, apparatet er ikke i drift og LED-lampen lyser ikke.	Likestrømuttaket er tilsmusset. Dette fører til dårlig elektrisk kontakt.	Hvis pluggen i kjøleboksen blir svært varm i likestrømuttaket, må enten likestrømuttaket rengjøres, eller pluggen er ikke montert på riktig måte.
	Sikringen i likestrømpluggen har gått.	Skift ut sikringen i likestrømpluggen, se kapittel «Skifte ut likestrømpluggsikring (fig. 11, side 10)» på side 223.
	Apparatets likestrømsikring har gått.	Skift ut den defekte sikringen, se kapittel «Skifte apparatets likestrømsikring» på side 222.
	Kjøretøysikringen har gått.	Skift ut sikringen for likestrømuttaket i bilen. Se håndboken for kjøretøyet.

Problem	Mulig årsak	Løsningsforslag
Displayet viser en feilmelding (f.eks. «Err1») og apparatet kjøler ikke.	En intern driftsfeil har slått av apparatet.	Reparasjonen kan kun utføres av en godkjent kundeservicebedrift.

8.1 Lokket har blitt tvunget forbi den innebygde stopperen (kun CFF35, CFF45)

Gå frem på følgende måte (fig. 12, side 10):

- ▶ Støtt lokket med en hånd (**A**).
- ▶ Hold låsen ned med den andre hånden (**B**).



FORSIKTIG! HELSEFARE

Manglende overholdelse av dette forsiktighetsvarselet kan resultere i mindre til moderate personskader.
Pass på at du ikke klemmer tommelen når du lukker lokket.



PASS PÅ! FARE FOR SKADER!

Hvis denne instruksjonen ikke følges kan det medføre at lokket brytes av.

- ▶ Lukk lokket så langt som mulig uten å klemme tommelen mens du fortsatt holder låsen nede for å unngå at den brekker.
- ✓ Lokket bør nå være omtrent i vinkelen som er vist (fig. 12, side 10).
- ▶ Ta vekk hånden fra låsen (**B**) og fortsett å lukke lokket helt.



MERK

Hengslene kan løsne fra riktig posisjon under den endelige lukkingen. Posisjoner lokket på ny på følgende måte:

- ▶ Beveg låsene på begge sider av lokket samtidig.
- ▶ Løft opp og posisjonere lokket på ny.

9 Garanti

Lovmessig garantitid gjelder. Hvis produktet skulle være defekt, kontakter du produsentens filial i ditt land (se dometic.com/dealer) eller til din faghandler.

Ved henvendelser vedrørende reparasjon eller garanti, må du sende med følgende dokumentasjon:

- kopi av kvitteringen med kjøpsdato,
- årsak til reklamasjonen eller beskrivelse av feilen.

10 Avhending

► Lever emballasje til resirkulering så langt det er mulig.



Når du tar produktet ut av drift for siste gang, må du sørge for å få informasjon om deponeringsforskrifter hos nærmeste resirkuleringsstasjon eller hos din faghandler.

11 Tekniske spesifikasjoner

	CFF 20	CFF 35
Tilkoblingsspenning:	12/24 V \equiv 100 – 240 V \sim	
Merkestrøm:	12 V \equiv : 4,8 A 24 V \equiv : 2,8 A 240 V \sim : 0,3 A	12 V \equiv : 7,8 A 24 V \equiv : 3,5 A 240 V \sim : 0,4 A
Kjøleeffekt:	+20 °C til -18 °C (+68 °F til 0 °F)	
Klimaklasse:	N, T	
Omgivelsestemperatur:	+16 °C to +43 °C (+60 °F to +110 °F)	
Kjølemiddel:	R134a	
Kjølemiddelmengde:	28 g	34 g
CO ₂ -ekvivalent:	0,040 t	0,049 t
GWP-verdi:	1430	
Mål (B x H x D) (inkludert håndtak):	283 x 430 x 660 mm	715 x 407 x 398 mm
(B x H x D) (med håndtak fjernet):	283 x 430 x 533 mm	590 x 500 x 443 mm
Vekt:	10,5 kg	17,2 kg

	CFF 45	CFF 70DZ
Tilkoblingsspenning:	12/24 V \equiv 100 – 240 V \sim	
Merkestrøm:	12 V \equiv : 8,6 A 24 V \equiv : 3,8 A 240 V \sim : 0,41 A	12 V \equiv : 9,0 A 24 V \equiv : 4,0 A 240 V \sim : 0,44 A
Kjøleeffekt:	+20 °C til -18 °C (+68 °F til 0 °F)	
Klimaklasse:	N, T	
Omgivelsestemperatur:	+16 °C to +43 °C (+60 °F to +110 °F)	
Kjølemiddel:	R134a	
Kjølemiddelmengde:	43 g	34 g
CO ₂ -ekvivalent:	0,061 t	0,049 t
GWP-verdi:	1430	
Mål (B x H x D) (inkludert håndtak):	715 x 475 x 398 mm	914 x 500 x 443 mm
(B x H x D) (med håndtak fjernet):	590 x 475 x 398 mm	785 x 500 x 443 mm
Vekt:	18,6 kg	26,4 kg

**MERK**

Hvis omgivelsestemperaturen er over +32 °C (+90 °F) kan ikke minimumstemperaturen oppnås.

Komformitet:



Inneholder fluoriserte drivhusgasser

Hermetisk lukket innretning

Lue nämä ohjeet huolellisesti ja noudata kaikkia tämän tuotteen käyttöohjeissa annettuja ohjeita, määräyksiä ja varoituksia. Näin varmistat, että tuotteen asennus, käyttö ja huolto sujuu aina oikein. Näiden ohjeiden TÄYTYY jäädä tuotteen yhteyteen.

Käyttämällä tuotetta vahvistat lukeneesi kaikki ohjeet, määräykset ja varoitukset huolellisesti ja että ymmärrät ja hyväksyt tässä annetut ehdot. Sitoudut käyttämään tuotetta ainoastaan sen käyttötarkoitukseen ja ilmoitetuissa käyttökohteissa ja noudattaen tässä tuotteen käyttöohjeessa annettuja ohjeita, määräyksiä ja varoituksia sekä voimassa olevia lakeja ja määräyksiä. Tässä annettujen ohjeiden ja varoitusten lukematta ja noudattamatta jättäminen voi johtaa omaan tai muiden loukkaantumiseen, tuotteen vaurioitumiseen tai muiden, ympärillä olevien esineiden vaurioitumiseen. Tähän tuotteen käyttöohjeeseen, ohjeisiin, määräyksiin ja varoituksiin sekä oheisdokumentteihin voidaan tehdä muutoksia ja niitä voidaan päivittää. Katso ajantasaiset tuotetiedot osoitteesta www.dometic.com.

Sisältö

1	Symbolien selitykset	229
2	Turvallisuusohjeet	230
3	Toimituskokonaisuus	232
4	Käyttötarkoitus	233
5	Toimintakuvaus	233
6	Käyttö.	235
7	Puhdistus ja hoito	244
8	Vianetsintä	245
9	Takuu	247
10	Hävittäminen	247
11	Tekniset tiedot	248

1 Symbolien selitykset



VAARA!

Turvallisuusohje koskien vaaratilannetta, joka johtaa kuolemaan tai vakavaan vammaan, jos tilannetta ei vältetä.



VAROITUS!

Turvallisuusohje koskien vaaratilannetta, joka voi johtaa kuolemaan tai vakavaan vammaan, jos tilannetta ei vältetä.



HUOMIO!

Turvallisuusohje koskien vaaratilannetta, joka voi johtaa lievään tai kohtalaiseen vammaan, jos tilannetta ei vältetä.

**HUOMAUTUS!**

Ohje koskien tilannetta, joka voi johtaa esinevahinkoihin, jos sitä ei vältetä.

**OHJE**

Tuotteen käyttöä koskevia lisätietoja.

2 Turvallisuusohjeet



VAROITUS! Näiden varoitusten noudattamatta jättäminen voi johtaa kuolemaan tai vakavaan vammaan.

Sähköiskusta johtuva hengenvaara

- Laitetta ei saa ottaa käyttöön, jos siinä on näkyviä vaurioita.
- Jos tämän jäähdytyslaitteen virtajohto on vioittunut, se täytyy vaihtaa vaarojen välttämiseksi.
- Ainoastaan ammattilaiset saavat korjata tätä laitetta. Epäasianmukaisista korjauksista saattaa aiheutua huomattavia vaaroja.

Palovaara

- Varmista, että virtajohto ei juutu kiinni eikä vaurioиду sijoittaessasi laitetta paikalleen.
- Älä sijoita siirrettäviä pistorasialistoja tai siirrettäviä virtalähteitä laitteen taakse.

Terveysriski

- Tätä laitetta voivat käyttää valvonnan alaisuudessa myös vähintään 8-vuotiaat lapset samoin kuin henkilöt, joiden fyysiset, aistinvaraiset tai henkiset kyvyt ovat rajoittuneet tai joilta puuttuu laitteen käytön vaatima kokemus tai tietämys, mikäli edellä mainittuja henkilöitä on opastettu käyttämään laitetta turvallisesti ja mikäli henkilöt ymmärtävät laitteen käyttöön liittyvät riskit.
- Lapset eivät saa leikkiä laitteella.
- Lapset eivät saa puhdistaa laitetta tai tehdä käyttäjähuoltoa ilman valvontaa.
- 3 – 8-vuotiaat lapset saavat sekä sijoittaa tuotteita jääkaappiin että noutaa tuotteita sieltä.

Räjähdyksvaara

- Älä säilytä laitteessa mitään räjähdysalttiita tavaroita kuten esim. suihkepurkkeja, joissa on palavaa ponneainetta.



HUOMIO! Näiden varoitusten noudattamatta jättäminen voi johtaa vähäiseen tai kohtalaiseen vammaan.

Sähköiskusta johtuva hengenvaara

- Huolehdi ennen laitteen käyttöönottoa siitä, että johto ja pistoke ovat kuivia.
- Irrota laite verkosta
 - ennen jokaista puhdistusta tai hoitoa
 - jokaisen käytön jälkeen

Terveysriski

- Ole hyvä ja tarkista, vastaako laitteen jäähdytysteho niiden elintarvikkeiden tai lääkkeiden vaatimuksia, joita haluat jäähdyttää.
- Elintarvikkeita saa säilyttää vain alkuperäispakkauksissa tai tarkoitukseen sopivissa astioissa.
- Kylmälaitteen avaaminen pitkiksi ajoiksi voi merkittävästi nostaa lämpötilaa laitteen lokeroissa.
- Puhdista säännöllisesti pinnat, jotka voivat joutua kosketuksiin elintarvikkeiden ja suojaamattomien viemärijärjestelmän osien kanssa.
- Jos laite jää pitkäksi aikaa tyhjilleen:
 - Kytke laite pois päältä.
 - Sulata laite.
 - Puhdista ja desinfioi laite.
 - Jätä laitteen ovi auki, jotta laitteen sisälle ei muodostu homeita.



HUOMAUTUS! Vaurioitumisvaara

- Verratkaa tyyppikilven jännitetietoja käytettävissä olevaan energiansyöttöön.
- Liitätkää laite vain seuraavalla tavalla:
 - toimituskokonaisuuteen kuuluvalla DC-liitäntäjohdolla DC-pistorasiaan
 - toimituskokonaisuuteen kuuluvalla AC-liitäntäjohdolla vaihtovirtaverkkoon
- Älä ota pistoketta koskaan pois pistorasiasta johdosta vetämällä.
- Jos kylmälaite on liitetty DC-pistorasiaan: Irrottaa kylmälaitteenne ja muut sähköä käyttävät laitteet akusta ennen pikalaturin liittämistä.

- Jos kylmälaite on liitetty DC-pistorasiaan: Irrota liitäntä tai sammuta ylmälaite, kun sammutat moottorin. Muuten akku voi purkautua.
- Kylmälaite ei sovi syövyttävien tai liuotainepitoisten aineiden kuljettamiseen.
- Tämän kylmälaitteen erityksessä on palavaa syklopentaania. Eristysmateriaalin kaasut vaativat erityisen hävittämismenetelmän. Vie kylmälaite käyttöiän täytyttyä asianmukaiseen hävityspisteeseen.
- Älä käytä kylmälaukun sisällä mitään sähkölaitteita, vaikka valmistaja näitä suosittelisikin.
- Älkää asettako laitetta avoliekkien tai muiden lämpölähteiden (lämmitys, voimakas auringonpaiste, kaasu-uunit jne.) lähelle.
- **Ylikuumenemisvaara!**
Varmista aina, että kylmälaitteen kaikilla neljällä sivulla on vähintään 50 mm tilaa tuuletukselle. Pidä tuuletustila vapaana kaikista esineistä, jotka voisivat haitata ilman virtausta jäähdytysosiin.
Älä sijoita kylmälaitetta suljettuihin tiloihin tai alueille, joissa ilma ei virtaa tai virtaa vain hyvin vähän.
- Huolehdi siitä, että tuuletusrakojen ei peitetä.
- Älkää laittako sisäastiaan minkäänlaisia nesteitä tai jäätä.
- Älkää upottako laitetta koskaan veteen.
- Suojatkaa laite ja sen johto kuumuudelta ja kosteudelta.
- Laitetta ei saa asettaa alttiiksi sateelle.

3 Toimituskokonaisuus

Kohta (kuva 1 , sivulla 3)	Määrä	Kuvaus
1	1	Kylmälaatikko
2	1	Tasavirtaliitännän liitäntäjohto
3	1	Vaihtovirtaliitännän liitäntäjohto
4	2	Kantokahva, joka sisältää seuraavat osat: <ul style="list-style-type: none"> • 2 pidikettä • 1 kahva • 4 kiinnitysruuvia • 1 kuusiokoloavain

Kohta (kuva 1, sivulla 3)	Määrä	Kuvaus
–	1	Käyttöohje

4 Käyttötarkoitus

Kylmälaukku sopii elintarvikkeiden jäähdyttämiseen. Kylmälaukku sopii myös ajoneuvokäyttöön. Kylmälaukku on suunniteltu käytettäväksi ajoneuvon tasavirtapistosiällä tai vaihtovirralla.

Kylmälaukku soveltuu leirintäkäyttöön.

Kylmälaukku ei sovellu seuraaviin:

- syövyttävien tai liuottimia sisältävien aineiden säilytys
- elintarvikkeiden pakastus

Kylmälaukkua ei ole tarkoitettu kiinteästi asennettavaksi laitteeksi.

Tämä kylmälaukku sopii ainoastaan näissä ohjeissa ilmoitettuun käyttötarkoitukseen ja käyttökohteeseen.

Näistä ohjeista saat kylmälaukun asianmukaiseen asennukseen ja/tai käyttöön tarvittavat tiedot. Väärin tehdyn asennuksen ja/tai väärän käyttötavan tai vääränlaisen huollon seurauksena laite ei toimi tyydyttävästi, ja se saattaa mennä epäkuuntoon.

Valmistaja ei ota vastuuta tapaturmista tai tuotevaurioista, jotka johtuvat seuraavista:

- Väärin tehty kokoaminen tai sähköliitäntä, ylijännite mukaan lukien
- Väärin tehty huolto tai muiden kuin valmistajalta saatavien alkuperäisten varaosien käyttö
- tuotteeseen ilman valmistajan nimenomaista lupaa tehdyt muutokset
- käyttö muuhun kuin tässä ohjeessa ilmoitettuun tarkoitukseen

Dometic pidättää itsellään oikeuden muutoksiin tuotteen ulkonäössä ja spesifikaatioissa.

5 Toimintakuvaus

Jäähdyttämiseen käytetään jäähdytyskiertoa ja kompressoria, joita ei juurikaan tarvitse huoltaa. Runsas eristys ja tehokas kompressori takaavat tehokkaan ja nopean jäähdytyksen.

Kylmälaite sopii liikkuvaan käyttöön.

Kylmälaatikko kestää väliaikaiset, enintään 30°:n kallistumat esimerkiksi veneessä.

5.1 Toiminnot

- Verkkoalaite, jossa on ensijaiskytkentä laitteen liittämiseksi vaihtojännitteeseen
- Kolmiportainen akkuvahdi ajoneuvon akun suojaamiseen kytkeytyy automaattisesti pois päältä, kun akkujännite on alhainen
- Lämpötilanäyttö °C ja °F
- Lämpötilasäätö: Kahdella painikkeella 1 °C:n välein (ja 2 °F:n välein)
- Näytönhimmennystoiminto, jossa 3 kirkkautta
- Irrotettava lankakori (vain CFF 35, CFF 45, CFF 70DZ)
- Irrotettavat kantokahvat

5.2 Käyttö- ja näyttölaitteet

Kannen salvat (kuva 2, sivulla 4)

Käyttökenttä (kuva 3, sivulla 5)

Kohta	Kuvaus	Selitys
1	ON OFF	Kytkee kylmälaulun päälle tai pois, kun painiketta painetaan yksi tai kaksi sekuntia
2	VIRTA "⏻"	Tilan ilmaisin LED loistaa vihreänä: Kompressori on päällä LED loistaa oranssina: Kompressori on pois päältä LED vilkkuu oranssina: Näyttö kytkeytynyt automaattisesti pois päältä, koska akkujännite on alhainen
3	VIRHE	LED vilkkuu punaisena: Laite on päällä, mutta ei käyttövalmis
4	-	Näyttö, näyttää arvot Vain CFF 70DZ: Jokaista vyöhykettä kohti on näyttö
5	ASETUS	Valitsee syöttötilan - Lämpötilasäätö - Celsius- tai Fahrenheit-näyttö - Akkuvahdin asetus - Näytön kirkkauden säätö

Kohta	Kuvaus	Selitys
6	ALHAISEMPI –	Napautus kerran alentaa arvoa
7	KORKEAMPI +	Napautus kerran nostaa arvoa
8		Vain CFF70DZ: Tilan ilmainen: LED palaa sinisenä, kun jäähdytys on käynnissä

Liitäntäpistorasiat (kuva 4, sivulla 5)

Kohta	Kuvaus
1	Vaihtojännitesyötön liitin
2	Vaihtovirtasulakkeen pidin
3	Tasajännitesulakkeen kansi
4	Tasajännitesyötön liitin

6 Käyttö

Huomaa seuraava ruokahävikin välttämiseksi:

- Pidä lämpötilan heilahtelu mahdollisimman pienenä. Avaa kylmälaukku vain silloin ja vain niin pitkäksi aikaa kuin on tarpeen. Säilytä elintarvikkeet niin, että ilma pääsee kiertämään hyvin.
- Säädä lämpötila elintarvikkeiden määrää ja tyyppiä vastaavaksi.
- Elintarvikkeeseen voi helposti tarttua hajua tai makua tai siitä voi irrota näitä. Säilytä elintarvikkeet aina peitettyinä tai suljetuissa astioissa/pulloissa.

6.1 Ennen ensikäyttöä



OHJE

Ennen kuin uusi kylmälaatikko otetaan käyttöön ensimmäisen kerran, se on hygienia- ja puhtautusnäkökohdista puhdistettava kostealla liinalla sisältä ja ulkoa (ks. myös kap. "Puhdistus ja hoito" sivulla 244).

Kahvojen asennus (kuva 5, sivulla 6)

Kahvat toimitetaan asentamattomina. Menettele seuraavasti, jos aiot asentaa kahvat:

- Kokoa kahva liittämällä kaksi pidikettä (1) ja kahva (2) toisiinsa.

- Kiinnitä pidikkeet mukana toimitetuilla ruuveilla, jotka ruuvataan niitä varten oleviin reikiin.

Kannen avautumissuunnan kääntäminen

- **CFF 70DZ:** Toimi esitetyllä tavalla kääntääksesi kannen avautumissuunnan (kuva **6**, sivulla 7).

Kannen avaaminen tai poistaminen (kuva **7**, sivulla 8)

- Vapauta salpa (**A**) kannen avaamiseksi.
CFF 35, CFF 45: Kansi voidaan avata kummaltakin puolelta.
- **CFF 35, CFF 45:** Ota kansi pois avaamalla salvat yhtä aikaa molemmilta puolilta (**B**).
CFF 20, CFF 70DZ: Kannen poistamiseksi työnnä kansi sen pysäytysasennon yli (**B**).

Kannen pysäytysasento (kuva **8**, sivulla 9)

Kannessa on sisäänrakennettu pysäytysasento (**A**). Älä käännä kantta väkisin pysäytysasennon yli (**B**).



HUOMAUTUS! VAURION VAARA

CFF 35, CFF 45: Jos kantta on käännetty väkisin liian pitkälle, noudata ohjeita, ks. kap. "Kansi on käännetty väkisin pysäytysasennon yli (vain CFF 35, CFF 45)" sivulla 246.

Korin poistaminen (kuva **9**, sivulla 9)



HUOMAUTUS! VAURION VAARA!

Jos kori otetaan pois kannen ollessa avattuna kansi voi naarmuuntua ja kori vääntyä. Suosittelemme poistamaan kannen ensin kokonaan ja vasta sitten ottamaan korin pois.

Lämpötilayksikön valinta

Lämpötilanäytön yksikkö, Celsius tai Fahrenheit, valitaan seuraavasti:

- Kytke kylmälaatikko päälle.
- **CFF 20, CFF 35, CFF 45:** Paina "SET" (ASETUS)-painiketta (kuva **3** 5, sivulla 5) kaksi kertaa.
CFF 70DZ: Paina painiketta "SET" (ASETUS) (kuva **3** 5, sivulla 5) kolme kertaa.

- ▶ Valitse Celsius- tai Fahrenheit-asteet painikkeilla ”UP +” (KORKEAMPI +) (kuva **3** 7, sivulla 5) tai ”DOWN –” (ALHAISEMPI –) (kuva **3** 6, sivulla 5).
- ✓ Asetettu lämpötilayksikkö näkyy näytössä muutaman sekunnin ajan. Näyttö vilkkuu monta kertaa, ennen kuin se palaa tämänhetkisen lämpötilan näyttöön.

6.2 Energian säästäminen

- Valitse paikka, joka on hyvin tuuletettu ja suojassa auringonpaisteelta.
- Anna lämpimien elintarvikkeiden jäähtyä, ennen kuin panet niitä kylmälaitteeseen kylmäsäilytettäväksi.
- Älä avaa kylmälaitetta tarpeettoman usein.
- Älä pidä kylmälaitetta auki tarpeettoman kauan.
- Jos kylmälaitteessa on kori: sijoita kori energiankulutuksen optimoimiseksi niin, kuin se oli toimituksen yhteydessä.
- Varmista säännöllisesti, että kannen tiiviste istuu kunnolla.
- Sulata kylmälaatikko heti, kun siihen on muodostunut jääkerros.
- Vältä turhan alhaisia lämpötiloja.

6.3 Kylmälaatikon liittäminen

Liitäntä akkuun (ajoneuvo tai vene)

Kylmälaatikkoa voidaan käyttää tasavirralla 12 V tai 24 V_{DC}.



HUOMAUTUS! VAURION VAARA

Irrota kylmälaatikko ja muut sähkölaitteet akusta ennen kuin lataat akkua pikalaturilla.

Ylijännite voi vahingoittaa laitteiden elektroniikkaa.

Kylmälaatikossa on elektroninen järjestelmä, joka estää vääranapaisuuden. Näin kylmälaatikko on suojattu oikosululta akkua liitettäessä.

Sulakkeellisen tasavirtapistokkeen käyttö



HUOMAUTUS! VAURION VAARA

Mukana toimitetun tasavirtajohdon pistokkeessa on sulake laitteen suojaamiseksi. **Älä** poista sulakkeellista tasavirtapistoketta.

Käytä ainoastaan mukana toimitettua tasavirtajohtoa.

- Työnnä tasavirtaliitäntäjohto (kuva **1** 2, sivulla 3) kylmälaatikon tasavirtaliitäntään (kuva **4** 3, sivulla 5).
- Yhdistä liitäntäjohto tasavirtapistorasiaan.

Liittäminen vaihtovirtaverkkoon



VAARA! SÄHKÖISKUN VAARA

Näiden varoitusten noudattamatta jättäminen johtaa kuolemaan tai vakavaan vammaan.

- Älä käsittele pistokkeita ja kytkimiä märin käsin tai kun seisot märässä paikassa.
- Jos kylmälaatikkoa käytetään veneessä vaihtojännitteellä, vaihtojänniteverkon ja kylmälaatikon väliin täytyy kytkeä vikavirtasuojakytkin. Lisätietoja saat alan ammattilaisilta.

Kylmälaatikoissa on integroitu monijännitesyöttö ja ensisijaiskytkentä laitteen liittämiseksi vaihtovirtaverkkoon. Ensisijaiskytkentä kytkee kylmälaatikon automaattisesti vaihtovirtakäytölle kun laite liitetään vaihtovirtaan, vaikka tasavirtaliitäntäjohto olisi yhä liitettyä.

Kun virtalähdettä vaihdetaan vaihtovirtaverkosta akkuun tai päinvastoin, punainen LED saattaa syttyä hetkeksi.

- Työnnä vaihtovirtaliitäntäjohto (kuva **1** 3, sivulla 3) kylmälaatikon vaihtovirtaliitäntään (kuva **4** 1, sivulla 5).
- Yhdistä liitäntäjohto vaihtovirtapistorasiaan.

6.4 Akkuvahdin käyttö

Laitteessa on moniportainen akkuvahdi, joka suojaa ajoneuvon akkua syväpurkautumiselta silloin, kun laite on liitetty ajoneuvon tasavirtaverkkoon.

Jos kylmälaatikkoa käytetään ajoneuvon sytytyksen ollessa pois päältä, kylmälaatikko kytkeytyy itsestään pois päältä heti, kun syöttöjännite laskee asetetun arvon alle. Kylmälaatikko kytkeytyy päälle heti, kun akun lataustila on saavuttanut uudelleenkytkentäjännitteen.



HUOMAUTUS! VAURION VAARA

Kun akkuvahdi on kytkenyt virran pois, akku ei enää ole täyteen ladattu. Vältä toistuvaa uudelleenikäynnistämistä ja virrankuluttajien käyttöä ilman pitempiä latausvaiheita. Varmista, että akku ladataan uudelleen.

Tilassa "HIGH" akkuvahdi reagoi nopeammin kuin tasoilla "LOW" ja "MED" (ks. seuraava taulukko).

Akkuvahdin tila	LOW	MED	HIGH
Poiskytkentäjännite 12 V:n järjestelmässä	10,1 V	11,2 V	11,8 V
Uudelleenkäynnistysjännite 12 V:n järjestelmässä	11,4 V	12,2 V	12,6 V
Poiskytkentäjännite 24 V:n järjestelmässä	21,5 V	24,1 V	24,6 V
Uudelleenkäynnistysjännite 24 V:n järjestelmässä	23,0 V	25,3 V	26,2 V

Akkuvahdilla on kolme käyttötilaa, jotka valitaan seuraavasti:

- ▶ Kytke kylmälaatikko päälle.
- ▶ Paina painiketta "SET" (ASETUS) (kuva **3** 5, sivulla 5):
 - **CFF20, CFF35, CFF45**: Kolme kertaa.
 - **CFF70DZ**: Neljä kertaa.
- ▶ Aseta akkuvahdin tila painikkeilla "UP +" (KORKEAMPI +) (kuva **3** 7, sivulla 5) tai "DOWN –" (ALHAISEMPI –) (kuva **3** 6, sivulla 5).
- ✓ Näytössä näkyy
Lo (LOW), ΠEd (MED), Hi (HIGH)
- ✓ Näyttö näyttää asetetun tilan muutaman sekunnin ajan. Näyttö vilkkuu monta kertaa, ennen kuin se palaa tämänhetkisen lämpötilan näyttöön.



OHJE

Kun kylmälaatikko saa virtansa käynnistysakusta, valitse akkuvahdin tilaksi "HIGH". Jos kylmälaatikko on liitetty erilliseen syöttöakkuun, akkuvahdin tilaksi riittää "LOW".

6.5 Kylmälaatikon käyttö



HUOMAUTUS! YLIKUUMENEMISEN VAARA

Varmista aina riittävä tuuletus, jotta käytön aikana syntyvä lämpö pääsee poistumaan. Huolehdi siitä, ettei tuuletusrakoa peitetä. Huolehdi siitä, että laite on riittävän etäällä seinistä tai esineistä, jotta ilma pääsee kiertämään.

- Sijoita kylmälaatikko tukevalle alustalle. Huolehdi siitä, että tuuletusrakoja ei peitetä ja että lämmennyt ilma pääsee poistumaan. Suosittelemme jättämään ainakin 50 mm:n raon tuuletusaukkojen ympärille.



HUOMAUTUS! VAURION VAARA

Aseta kylmälaukku kuvan osoittamalla tavalla, ks. (kuva **1**, sivulla 3). Jos kylmälaatikkoa käytetään muussa asennossa, se saattaa vahingoittaa.

- Liitä kylmälaatikko (katso kap. "Kylmälaatikon liittäminen" sivulla 237).



HUOMAUTUS! VAARA, ETTÄ LÄMPÖTILA LASKEE LIIKAA

Huolehdi siitä, että kylmälaatikossa on vain esineitä tai tuotteita, jotka saa jäädyttää valittuun lämpötilaan.

- Paina painiketta "ON/OFF" (PÄÄLLE/POIS) (kuva **3** 1, sivulla 5) yhdestä kahdeksasta sekuntia.
- ✓ LED "ϕ" syttyy (kuva **3** 2, sivulla 5).
- ✓ Näyttö (kuva **3** 4, sivulla 5) kytkeytyy päälle ja näyttää nykyisen lämpötilan.
- ✓ Kylmälaatikko alkaa jäädyttää sisätilaansa.



OHJE

Jos kylmälaatikkoa käytetään akun avulla, näyttö sammuu automaattisesti, jos akkujännite on alhainen. LED "ϕ" LED vilkkuu oranssina.

Kylmälaatikon kannen salpaaminen

- Sulje kansi.
- Paina salpaa (kuva **2**, sivulla 4) alaspäin kunnes kuulet sen lukittuvan.



OHJE

CFF 35, CFF 45: Kun salpaat kannen, varmista että salpojen sivutapit menevät kokonaan paikoilleen, jotta kansi on tiiviisti kiinni. Toinen salvoista voi lukittua hiukan aikaisemmin kuin toinen.

Jos kantta ei suljeta samalla tavalla kummaltakin puolelta, paina, kunnes kuulet toisen naksahduksen.

6.6 Lämpötilan säätö

CFF20, CFF35, CFF45

- ▶ Paina painiketta "SET" (ASETUS) (kuva **3** 5, sivulla 5) kerran.
- ▶ Valitse jäähdytyslämpötila painikkeilla "UP +" (KORKEAMPI +) (kuva **3** 7, sivulla 5) tai "DOWN –" (ALHAISEMPI –) (kuva **3** 6, sivulla 5).
- ✓ Valittu jäähdytyslämpötila näkyy näytössä muutaman sekunnin ajan. Näyttö vilkkuu monta kertaa, minkä jälkeen tämänhetkinen lämpötila palaa näyttöön.

CFF70DZ

- ▶ Paina painiketta "SET" (ASETUS) (kuva **3** 5, sivulla 5):
 - kerran suurta lokeroa varten
 - kaksi kertaa pientä lokeroa varten
- ✓ Valitun lokeron näyttö vilkkuu.
- ▶ Valitse jäähdytyslämpötila painikkeilla "UP +" (KORKEAMPI +) (kuva **3** 7, sivulla 5) tai "DOWN –" (ALHAISEMPI –) (kuva **3** 6, sivulla 5).
Kumpikin lokero voidaan asettaa toimimaan jääkaappi- tai pakastinlokeroana.
- ✓ Valittu jäähdytyslämpötila näkyy valitun lokeron näytössä muutaman sekunnin ajan. Näyttö vilkkuu monta kertaa, minkä jälkeen tämänhetkinen lämpötila palaa näyttöön.

6.7 Lokeron kytkeminen pois tai päälle (CFF70DZ)

Jos vain yhtä lokeroa tarvitaan, toinen lokero voidaan kytkeä pois päältä energian säästämiseksi.

Lokeron kytkeminen pois päältä

Jos lokeron näyttö näyttää lämpötilaa, voit kytkeä lokeron pois päältä seuraavasti:

- ▶ Paina painiketta "SET" (ASETUS) (kuva **3** 5, sivulla 5):
 - Kerran suurta lokeroa varten
 - Kaksi kertaa pientä lokeroa varten
- ✓ Vastaavan lokeron näyttö vilkkuu.
- ▶ Paina "ON/OFF" (PÄÄLLE/POIS) -painiketta (kuva **3** 1, sivulla 5).
- ✓ "OFF" vilkkuu vastaavan jäähdytyslokeron näytöllä viisi sekuntia, sitten näkyy "OFF".

Lokeron kytkeminen päälle

Jos lokeron näytössä lukee "OFF", voit kytkeä lokeron päälle seuraavasti:

- ▶ Paina painiketta "SET" (ASETUS) (kuva **3** 5, sivulla 5):
 - Kerran suurta lokeroa varten
 - Kaksi kertaa pientä lokeroa varten
- ✓ Vastaavan lokeron näyttö vilkkuu.
- ▶ Paina "ON/OFF" (PÄÄLLE/POIS) -painiketta (kuva **3** 1, sivulla 5).
- ✓ Valittu jäähdytyslämpötila näkyy näytössä muutaman sekunnin ajan. Näyttö vilkkuu monta kertaa, minkä jälkeen nykyinen lämpötila tulee näyttöön.

6.8 Näytön kirkkauden säätäminen

Näytön kirkkautta voidaan himmentää, jos ympäristön valo niin vaatii. Säädä näytön himmennystä seuraavasti:

- ▶ Kytke kylmälaatikko päälle.
- ▶ Paina painiketta "SET" (ASETUS) (kuva **3** 5, sivulla 5):
 - **CFF 20, CFF 35, CFF 45:** Neljä kertaa.
 - **CFF 70DZ:** Viisi kertaa.
- ▶ Säädä näytön kirkkaus painikkeilla "UP +" (KORKEAMPI +) (kuva **3** 7, sivulla 5) tai "DOWN –" (ALHAISEMPI –) (kuva **3** 6, sivulla 5).
- ✓ Näytössä näkyy d0 (oletus), d1 (keskitaso), d2 (himmeä)
- ✓ Säädetty tila näkyy näytössä usean sekunnin ajan. Näyttö vilkahtaa kaksi kertaa, ennen kuin se palaa tämänhetkisen lämpötilan näyttöön.



OHJE

- Näytön kirkkauden tehdasasetus on d0 (oletus).
- Häiriön ilmetessä kirkkaus säätyy aina kirkkauteen d0 (oletus). Vianetsinnän jälkeen säädetty kirkkaus asettuu takaisin.

6.9 Kylmälaatikon pois päältä kytkeminen

- ▶ Tyhjennä kylmälaatikko.
- ▶ Kytke kylmälaaukku pois päältä.
- ▶ Vedä liitäntäjohto irti.

Jos poistat kylmälaatikon käytöstä pidemmäksi aikaa:

- Jätä kansi hieman auki. Näin välttät hajun muodostumisen.

6.10 Kylmälaatikon sulattaminen

Kosteus voi muodostaa kylmälaitteen sisälle tai haihduttimeen huurretta. Tämä pienentää jäähdytystehoa.



HUOMAUTUS! VAURION VAARA

Älä koskaan poista jäätä tai irrota kiinni jäätyneitä esineitä tai tuotteita kovilla tai terävillä työkaluilla.

Sulata kylmälaatikko seuraavalla tavalla:

- Tyhjennä kylmälaatikko.
- Pane kylmälaatikon sisältämät tuotteet tarvittaessa toiseen kylmälaitteeseen, jotta ne pysyvät kylminä.
- Kytke laite pois päältä.
- Jätä kansi auki.
- Pyyhi sulamisvesi pois.

6.11 Vaihtovirtasulakkeen vaihtaminen



VAARA! SÄHKÖISKUN VAARA

Tämän varoituksen noudattamatta jättäminen johtaa kuolemaan tai vakavaan vammaan.

Irrota liitäntäjohto virtalähteestä ennen laitteen sulakkeen vaihtamista.

- Katkaise laitteen virransaanti.
- Irrota liitäntäjohto.
- Työnnä sulakepesä (kuva **4** 2, sivulla 5) ruuvimeisselillä ulos.
- Vaihda viallisen sulakkeen tilalle uusi lasiputkisulake, jonka arvo on sama (4 A, 250 V).
- Paina sulakepesä takaisin runkoon.
- Kytke laitteen virransaanti takaisin.

6.12 Laitteen tasavirtasulakkeen vaihtaminen

- ▶ Katkaise laitteen virransaanti.
- ▶ Käännä sulakekansi irti (kuva **4** 3, sivulla 5), jotta pääset käsiksi sulakkeeseen.
- ▶ Käännä sulakekansi ja käytä koukkua sulakkeen poistamiseen.
- ▶ Vaihda sulake uuteen samantyyppiseen (ajoneuvokäyttöön tarkoitettu vakiosulake, 10 A).
- ▶ Aseta sulakekansi takaisin paikalleen.
- ▶ Kytke laitteen virransaanti takaisin.

6.13 Tasavirtapistokkeen sulakkeen vaihtaminen (kuva **11**, sivulla 10)

- ▶ Kierrä liitintappikotelo (**3**) irti pistokkeesta (**1**).
- ▶ Vaihda viallinen sulake (**2**) uuteen samantyyppiseen ja -arvoiseen (3AG, nopea, 10 A).
- ▶ Kokoa pistoke päinvastaisessa järjestyksessä.

6.14 Piirilevyn vaihtaminen



HUOMAUTUS! Vaurioitumisvaara

Vaaran välttämiseksi lampun voi vaihtaa vain valmistaja, asiakaspalvelu tai henkilö, jolla on vastaava pätevyys.

7 Puhdistus ja hoito



VAROITUS! SÄHKÖISKUN VAARA

Tämän varoituksen noudattamatta jättäminen voi johtaa kuolemaan tai vakavaan vammaan.

Irrota laite sähköverkosta aina ennen puhdistusta ja huoltoa.



HUOMAUTUS! Vaurioitumisvaara!

- Älä puhdistu kylmälaitetta koskaan juoksevan veden alla tai tiskivedessä.
- Älä käytä puhdistamiseen kovia puhdistusaineita tai kovia esineitä, koska ne voivat vahingoittaa kylmälaitetta.

- Puhdistakaa laite toisinaan sisältä ja ulkoa kostealla liinalla.
- Varmista, että laitteen ilmanotto- ja poistoaukot ovat puhtaita pölystä ja liasta, jotta toiminnassa syntyvä lämpö voidaan johtaa pois ja laite ei pääse vaurioitumaan.

8 Vianetsintä

Häiriö	Mahdollinen syy	Ratkaisuehdotus
Laite ei toimi, LED ei pala.	Liitettyssä pistorasiassa ei ole jännitettä.	Tasavirtalähtö on liitettynä: Useimmissa ajoneuvoissa sytytyksen täytyy olla päällä, jotta tasavirtapistorasia saa virtaa. Vaihtovirtalähtö on liitettynä: Kokeile toista pistorasiaa.
	Jokin laitteen sulakkeista on viallinen.	Vaihda laitteen viallinen sulake, ks. kap. "Vaihtovirtasulakkeen vaihtaminen" sivulla 243 tai kap. "Laitteen tasavirtasulakkeen vaihtaminen" sivulla 244.
	Sisäänrakennettu verkkolaite on rikki.	Vain valtuutettu asiakaspalveluliike voi korjata vian.
Laite ei jäähdytä (pistoke on kiinnitetty, "POWER" (VIRTA)-LED palaa).	Kompressori rikki.	Vain valtuutettu asiakaspalveluliike voi korjata vian.
Laite ei jäähdytä (pistoke on kiinnitetty, "POWER" (VIRTA)-LED vilkkuu oranssina, näyttö on sammuttu).	Akkuvahdin tila on säädetty liian korkeaksi.	Valitse alhaisempi akkuvahdin asetus.
	Käyttöjännite ei riitä.	Tarkasta akku ja lataa se tarvittaessa.

Häiriö	Mahdollinen syy	Ratkaisuehdotus
Käytettäessä tasavirtapistorasiassa: Sytytys on päällä, laite ei toimi eikä LED pala.	Tasavirtapistorasia on likainen. Tämän vuoksi sähkökontakti on heikko.	Jos kylmälaitteen pistoke kuumenee voimakkaasti tasavirtapistorasiassa, tasavirtapistorasia on puhdistettava tai pistokkeen osat on koottu virheellisesti.
	Tasavirtapistokkeen sulake on palanut.	Vaihda tasavirtapistokkeen sulake, ks. kap. "Tasavirtapistokkeen sulakkeen vaihtaminen (kuva 11, sivulla 10)" sivulla 244.
	Laitteen tasavirtasulake on palanut.	Vaihda viallinen sulake, ks. kap. "Laitteen tasavirtasulakkeen vaihtaminen" sivulla 244.
	Ajoneuvosulake on palanut.	Vaihda ajoneuvon tasavirtapistorasian sulake. Lisätietoja ajoneuvosi käyttöohjeessa.
Näytössä näkyy virheilmoitus (esim. "Err1"), eikä laite jäähdytä.	Sisäinen käyttöhäiriö on sammuttanut laitteen.	Vain valtuutettu asiakaspalveluliike voi korjata vian.

8.1 Kansi on käännetty väkisin pysäytysasennon yli (vain CFF 35, CFF 45)

Menettele seuraavasti (kuva 12, sivulla 10):

- Tue kantta kädellä (A).
- Pidä salpaa alhaalla toisella kädellä (B).



HUOMIO! TERVEYSRISKI

Tämän varoituksen noudattamatta jättäminen voi johtaa lievään tai kohtalaiseen vammaan.

Varo peukaloasi kun suljet kantta.



HUOMAUTUS! VAURION VAARA!

Jos tätä ohjetta ei noudateta, kansi voi murtua irti.

- Sulje kansi siten, että peukalosi ei jää väliin kun pidät salpaa alhaalla, jotta salpa ei murru.
- ✓ Kannen pitäisi nyt olla suunnilleen kuvan osoittamassa kulmassa (kuva 12, sivulla 10).

- ▶ Ota käsi pois salvalta (**B**), ja sulje kansi kokonaan.



OHJE

Saranat voivat lähteä oikeista asennoistaan sulkemisen loppuvaiheessa. Korjaa kannen asento seuraavasti:

- ▶ Käytä salpoja saman aikaisesti kannen molemmilta puolilta.
- ▶ Nosta kantta ja korjaa sen asento.

9 Takuu

Laitetta koskee lakisääteinen takuu-aika. Jos tuote sattuu olemaan viallinen, käänny maasi valmistajan toimipisteen puoleen (katso dometic.com/dealer) tai ota yhteyttä omaan ammattikauppiaseesi.

Korjaus- ja takuukäsittelyä varten lähetä mukana seuraavat asiakirjat:

- kopio ostolaskusta, jossa näkyy ostopäivä,
- valitusperuste tai vikakuvaus.

10 Hävittäminen

- ▶ Vie pakkausmateriaali mahdollisuuksien mukaan vastaavan kierrätysjätteen joukkoon.



Jos poistat tuotteen lopullisesti käytöstä, pyydä tietoa sen hävittämistä koskevista määräyksistä lähimmästä kierrätyskeskuksesta tai ammattiliikkeestäsi.

11 Tekniset tiedot

	CFF 20	CFF 35
Liitäntäjännite:	12/24 V \equiv 100 – 240 V \sim	
Nimellisvirta:	12 V \equiv : 4,8 A 24 V \equiv : 2,8 A 240 V \sim : 0,3 A	12 V \equiv : 7,8 A 24 V \equiv : 3,5 A 240 V \sim : 0,4 A
Jäähdytysteho:	+20 °C ... -18 °C (+68 °F ... 0 °F)	
Ilmastoluokka:	N, T	
Ympäristön lämpötila:	+16 °C to +43 °C (+60 °F to +110 °F)	
Kylmäaine:	R134a	
Kylmäaineen määrä:	28 g	34 g
CO ₂ -ekvivalentti:	0,040 t	0,049 t
Vaikutus ilmaston lämpenemiseen (GWP):	1430	
Mitat (L x K x S) (kahvat mukaan lukien):	283 x 430 x 660 mm	715 x 407 x 398 mm
(L x K x S) (kahvat irrotettuina):	283 x 430 x 533 mm	590 x 500 x 443 mm
Paino:	10,5 kg	17,2 kg

	CFF45	CFF70DZ
Liitäntäjännite:	12/24 V $\overline{=}$ 100 – 240 V \sim	
Nimellisvirta:	12 V $\overline{=}$: 8,6 A 24 V $\overline{=}$: 3,8 A 240 V \sim : 0,41 A	12 V $\overline{=}$: 9,0 A 24 V $\overline{=}$: 4,0 A 240 V \sim : 0,44 A
Jäähdytysteho:	+20 °C ... -18 °C (+68 °F ... 0 °F)	
Ilmastoluokka:	N, T	
Ympäristön lämpötila:	+16 °C to +43 °C (+60 °F to +110 °F)	
Kylmäaine:	R134a	
Kylmäaineen määrä:	43 g	34 g
CO ₂ -ekvivalentti:	0,061 t	0,049 t
Vaikutus ilmaston lämpenemiseen (GWP):	1430	
Mitat (L x K x S) (kahvat mukaan lukien):	715 x 475 x 398 mm	914 x 500 x 443 mm
(L x K x S) (kahvat irrotettuina):	590 x 475 x 398 mm	785 x 500 x 443 mm
Paino:	18,6 kg	26,4 kg

**OHJE**

Jos ympäristön lämpötila on yli +32 °C (+90 °F), minimilämpötilaa ei saavuteta.

Vaatimustenmukaisuus:



Sisältää fluorattuja kasvihuonekaasuja

Ilmatiiviisti suljetulla laitteella

Пожалуйста, внимательно прочтите и соблюдайте все указания, рекомендации и предупреждения, содержащиеся в этом руководстве по использованию изделия, чтобы гарантировать правильную установку, использование и обслуживание изделия. Эта инструкция ДОЛЖНА оставаться вместе с этим изделием.

Используя изделие, вы тем самым подтверждаете, что внимательно прочитали все указания, рекомендации и предупреждения, а также, что вы понимаете и соглашаетесь соблюдать положения и условия, изложенные в настоящем документе. Вы соглашаетесь использовать это издание только по прямому назначению и в соответствии с указаниями, рекомендациями и предупреждениями, изложенными в данном руководстве по использованию изделия, а также в соответствии со всеми применимыми законами и правилами. Несоблюдение указаний и предупреждений, изложенных в данном документе может привести к травмам вас и других лиц, повреждению вашего изделия или повреждению другого имущества, находящегося поблизости. Данное руководство по использованию изделия, включая указания, рекомендации и предупреждения, а также сопутствующую документацию, может подвергаться изменениям и обновлениям. Актуальную информацию о продукте можно найти на сайте www.dometic.com.

Содержание

1	Пояснение к символам	250
2	Указания по технике безопасности	251
3	Комплект поставки	254
4	Использование по назначению	254
5	Описание работы	255
6	Управление.	257
7	Очистка и уход	267
8	Устранение неисправностей	268
9	Гарантия	270
10	Утилизация	270
11	Технические характеристики	271

1 Пояснение к символам



ОПАСНОСТЬ!

Указание по технике безопасности, указывающее на опасную ситуацию, которая ведет к смерти или серьезной травме, если ее не предотвратить.



ПРЕДУПРЕЖДЕНИЕ!

Указание по технике безопасности, указывающее на опасную ситуацию, которая может привести к смерти или серьезной травме, если ее не предотвратить.

**ОСТОРОЖНО!**

Указание по технике безопасности, указывающее на опасную ситуацию, которая может привести к травмам легкой или средней тяжести, если ее не предотвратить.

**ВНИМАНИЕ!**

Указание на ситуацию, которая может привести к материальному ущербу, если ее не предотвратить.

**УКАЗАНИЕ**

Дополнительная информация по управлению продуктом.

2 Указания по технике безопасности



ПРЕДУПРЕЖДЕНИЕ! Несоблюдение этих предупреждений может привести к смерти или серьезной травме.

Опасность для жизни из-за поражения электрическим током

- Запрещается вводить прибор в работу, если он имеет видимые повреждения,
- Если кабель питания этого охлаждающего устройства поврежден, его необходимо заменить, чтобы предотвратить угрозу безопасности.
- Ремонт данного прибора разрешается выполнять только специалистам. Неправильно выполненный ремонт может приводить к серьезным опасностям.

Опасность пожара

- При установке устройства шнур питания не должен быть зажат или поврежден.
- Не располагайте позади устройства выносные переходники и удлинители с несколькими розетками.

Опасность для здоровья

- Это устройство может использоваться детьми с 8-ми лет и старше, а также лицами с ограниченными физическими, сенсорными и умственными возможностями или при недостатке необходимого опыта и знаний только под присмотром или после прохождения инструктажа по безопасному использованию устройства, если они понимают опасности, которые при этом могут возникнуть.

- Детям запрещается играть с устройством.
- Запрещается выполнять очистку и пользовательское техническое обслуживание детям без присмотра.
- Детям в возрасте от 3 до 8 лет разрешается загружать и разгружать холодильные устройства.

Опасность взрыва

- Не храните в приборе взрывоопасные вещества, например, аэрозольные баллоны с горючим газом-вытеснителями.



ОСТОРОЖНО! Несоблюдение этих предостережений может привести к травме легкой или средней степени тяжести.

Опасность для жизни из-за поражения электрическим током

- Перед вводом в эксплуатацию убедитесь в том, что питающий кабель и штекер сухие.
- Отсоединяйте прибор от сети
 - перед каждой чисткой и уходом
 - после каждого использования

Опасность для здоровья

- Проверьте, соответствует ли холодопроизводительность прибора требованиям продуктов питания или медикаментов, которые нужно охладить.
- Продукты питания разрешается хранить только в оригинальной упаковке или подходящих емкостях.
- Удерживание двери охлаждающего устройства открытой в течение длительного времени может привести к существенному повышению температуры внутри устройства.
- Регулярно очищайте поверхности, которые могут контактировать с пищевыми продуктами и доступными сливными системами.
- Если устройство не используется в течение длительного времени:
 - Отключите устройство.
 - Разморозьте устройство.
 - Очистите и просушите устройство.
 - Оставьте дверцу открытой, чтобы предотвратить образование плесени в устройстве.



ВНИМАНИЕ! Опасность повреждения

- Сравните значения напряжения, указанные на заводской табличке, с характеристиками имеющегося источника питания.

- Присоединяйте прибор следующим образом:
 - соединительным кабелем постоянного тока к источнику питания постоянного тока в автомобиле
 - или соединительным кабелем переменного тока к сети переменного тока
- Не вытаскивайте штекер из розетки за питающий кабель.
- Если холодильник присоединен к розетке постоянного тока: Отсоедините холодильник и другие потребители от аккумуляторной батареи, прежде чем присоединить устройство для ускоренного заряда.
- Если холодильник присоединен к розетке постоянного тока: Прервите соединение или выключите холодильник перед выключением двигателя. В противном случае аккумуляторная батарея может разрядиться.
- Холодильник не предназначен для транспортировки едких или содержащих растворители веществ.
- Этот холодильный аппарат содержит в своей изоляции горючий циклопентан. Газы в изоляционном материале требуют особого метода утилизации. После окончания срока службы холодильного аппарата сдайте его должным образом в центр по утилизации.
- Не используйте электрические приборы внутри холодильника, за исключением случаев, когда эти приборы рекомендованы для этого изготовителем.
- Не устанавливайте прибор вблизи открытого огня или других источников тепла (радиаторов отопления, сильных солнечных лучей, газовых печей и т. п.).
- **Опасность перегрева!**

Следите за тем, чтобы со всех четырех сторон охлаждающего устройства имелось свободное пространство не менее 50 мм для надлежащей вентиляции. Поддерживайте зону вентиляции свободной от любых объектов, которые могут ограничить воздушный поток к охлаждающим компонентам.

Не размещайте охлаждающее устройство в закрытых отсеках или в зонах, в которых отсутствует поток воздуха или же он минимален.
- Следите за тем, чтобы не перекрывались вентиляционные отверстия.
- Запрещается заполнять внутреннее пространство жидкостями или льдом.
- Не погружайте прибор в воду.

- Предохраняйте прибор и кабели от действия жары и влаги.
- Запрещается подвергать прибор воздействию дождя.

3 Комплект поставки

Поз. (рис. 1 , стр. 3)	Количество	Наименование
1	1	Холодильник
2	1	Соединительный кабель для присоединения к сети постоянного тока
3	1	Соединительный кабель для присоединения к сети переменного тока
4	2	Ручка, в комплект которой входят: <ul style="list-style-type: none"> • 2 держателя • 1 ручка • 4 крепежных винта • 1 торцовый ключ
–	1	Инструкция по эксплуатации

4 Использование по назначению

Холодильник предназначен для охлаждения продуктов питания. Холодильник может использоваться в транспортных средствах. Холодильник предназначен для работы от розетки источника постоянного тока транспортного средства, а также от сети переменного тока.

Холодильник пригоден для использования в кемпингах.

Холодильник не предназначен для:

- хранения агрессивных и едких средств и веществ, содержащих растворители
- заморозки продуктов питания

Этот холодильник не предназначен для использования в качестве встраиваемого устройства.

Данный холодильник подходит только для использования по назначению и применения в соответствии с данной инструкцией.

В данной инструкции содержится информация, необходимая для правильного монтажа и/или эксплуатации холодильника. Неправильный монтаж и/или ненадлежащая эксплуатация или техническое обслуживание приводят к неудовлетворительной работе и возможному отказу.

Изготовитель не несет ответственности за какие-либо травмы или повреждение продукта в результате следующих причин:

- Неправильная сборка или подключение, включая повышенное напряжение
- Неправильное техническое обслуживание или использование запасных частей, отличных от оригинальных запасных частей, предоставленных изготовителем
- Изменения в продукте, выполненные без однозначного разрешения изготовителя
- Использование в целях, отличных от указанных в данной инструкции

Компания Dometic оставляет за собой право изменять внешний вид и технические характеристики продукта.

5 Описание работы

Охлаждение осуществляется посредством холодильного контура с компрессором. Контур требует минимального обслуживания. Надежная изоляция и мощный компрессор обеспечивают эффективное и быстрое охлаждение.

Охлаждающее устройство является портативным устройством.

Холодильник может подвергаться кратковременному крену в 30°, например, на катерах.

5.1 Объем функций

- Блок питания с приоритетной схемой для подключения к переменному напряжению
- Трехступенчатое реле контроля для защиты аккумуляторной батареи автомобиля который выключается автоматически при низком напряжении аккумулятора
- Дисплей с индикацией температуры в °C и °F,
- Регулировка температуры: двумя кнопками с шагом 1 °C (и шагом 2 °F)
- Функция затемнения дисплея с 3 уровнями яркости
- Вынимающаяся корзина (CFF 35, CFF 45, CFF 70DZ only)
- Съемные ручки для переноски

5.2 Элементы управления и индикации

Защелки крышки (рис. 2, стр. 4)

Панель управления (рис. 3, стр. 5)

Поз.	Наименование	Пояснение
1	ON OFF	Включает или выключает холодильник, если нажать кнопку на одну-две секунды
2	POWER «  »	Индикация состояния Светодиод горит зеленым светом: компрессор включен Светодиод горит оранжевым светом: компрессор выключен Светодиод мигает оранжевым светом: дисплей автоматически выключен из-за низкого напряжения аккумулятора
3	ERROR	Светодиод мигает красным светом: включенный прибор не готов к работе
4	–	Дисплей, для вывода информации Только CFF 70DZ: по одному дисплею на зону
5	SET	Позволяет выбрать режим ввода – Регулировка температуры: – Показания в градусах Цельсия или Фаренгейта – Настройка устройства слежения за аккумулятором – Настройка яркости дисплея
6	DOWN –	Однократное нажатие уменьшает значение
7	UP +	Однократное нажатие увеличивает значение
8		Только CFF 70DZ: Индикация состояния: светодиод горит синим цветом, когда отделение охлаждается

Соединительные гнезда (рис. 4, стр. 5):

Поз.	Наименование
1	Гнездо для подключения источника переменного тока
2	Держатель предохранителя переменного тока

Поз. Наименование

- | | |
|---|--|
| 3 | Крышка предохранителя постоянного тока |
| 4 | Гнездо для источника постоянного тока |

6 Управление

Чтобы избежать пищевых отходов, обратите внимание на следующее:

- Обеспечивайте как можно меньшие колебания температуры. Открывайте холодильник настолько часто, насколько необходимо. Храните продукты так, чтобы воздух мог хорошо циркулировать.
- Отрегулируйте температуру в соответствии с количеством и типом продуктов.
- Пищевые продукты могут легко впитывать или выделять запах или вкус. Всегда храните продукты питания закрытыми сверху или в закрытых контейнерах/бутылках.

6.1 Перед первым использованием



УКАЗАНИЕ

Перед вводом нового холодильника в эксплуатацию в гигиенических целях необходимо протереть его снаружи и изнутри влажной тряпкой (см. также гл. «Очистка и уход» на стр. 267).

Монтаж ручек (рис. 5, стр. 6)

Ручки входят в объем поставки незакрепленными. Если вы хотите установить ручки, соблюдайте следующий порядок действий:

- ▶ Соберите ручку, соединив два держателя (1) и ручку (2).
- ▶ Закрепите держатели входящими в объем поставки винтами в предусмотренных для этого отверстиях.

Изменение направления открытия крышки

- ▶ **CFF70DZ:** Чтобы изменить направление открытия крышки, действуйте, как показано (рис. 6, стр. 7).

Открытие или снятие крышки (рис. 7, стр. 8)

- ▶ Чтобы открыть крышку, разблокируйте (A).
CFF 35, CFF 45: Крышку можно открыть с любой стороны.
- ▶ **CFF 35, CFF 45:** Чтобы снять крышку, разблокируйте обе стороны одновременно (B).
CFF 20, CFF 70DZ: Чтобы снять крышку, нажмите на нее за пределами положения остановки (B).

Положение остановки крышки (рис. 8, стр. 9)

Крышка имеет встроенное положение остановки (A). Не проталкивайте крышку мимо встроенного упора (B).



ВНИМАНИЕ! РИСК ПОВРЕЖДЕНИЯ

CFF 35, CFF 45: Если крышка была сдвинута слишком далеко, выполните действия, описанные в гл. «Крышка была сдвинута мимо встроенного упора (только CFF 35, CFF 45)» на стр. 269.

Извлечение корзины (рис. 9, стр. 9)



ВНИМАНИЕ! РИСК ПОВРЕЖДЕНИЯ!

Извлечение корзины с открытой крышкой может поцарапать крышку и деформировать корзину. Мы рекомендуем снять крышку перед извлечением корзины.

Выбор единицы измерения температуры

Единицы отображения температуры можно переключать между градусами Цельсия и Фаренгейта следующим образом:

- ▶ Включите холодильник.
- ▶ **CFF 20, CFF 35, CFF 45:** Нажмите два раза кнопку «SET» (рис. 3 5, стр. 5).
CFF 70DZ: Нажмите кнопку «SET» (рис. 3 5, стр. 5) три раза.
- ▶ Выберите кнопками «UP +» (рис. 3 7, стр. 5) или «DOWN -» (рис. 3 6, стр. 5) градусы Цельсия или градусы Фаренгейта.
- ✓ На дисплее на несколько секунд появляется выбранная единица измерения температуры. Дисплей мигает несколько раз, прежде чем вернуться к отображению текущей температуры.

6.2 Энергосбережение

- Выберите хорошо проветриваемое место, защищенное от прямых солнечных лучей.
- Дайте теплым блюдам охладиться, прежде чем поддерживать их в холодном состоянии в охлаждающем устройстве.
- Не открывайте устройство чаще, чем это действительно необходимо.
- Не оставляйте открытым охлаждающее устройство дольше, чем это действительно необходимо.
- Если устройство имеет корзину: для оптимального потребления энергии расположите корзину в соответствии с ее положением при поставке.
- Регулярно следите за тем, что уплотнение крышки по-прежнему прилегал правильно.
- Оттаивайте холодильник, как только образовался слой льда.
- Избегайте излишне низкую внутреннюю температуру.

6.3 Подключение холодильника

Подключение к аккумулятору (автомобиля или катера)

Холодильник может работать от 12 В или 24 В==.



ВНИМАНИЕ! РИСК ПОВРЕЖДЕНИЯ

Отсоедините холодильник и другие потребители от аккумуляторной батареи, прежде чем зарядить ее устройством для ускоренного заряда.

Перенапряжение может повредить электронное оборудование подключенных потребителей.

В целях безопасности холодильник оснащен электронной системой, предотвращающей перепутывание полярности. Она защищает холодильник от короткого замыкания при присоединении к батарее.

Использование штекера постоянного тока с предохранителем



ВНИМАНИЕ! РИСК ПОВРЕЖДЕНИЯ

Для защиты устройства в комплект поставки входит кабель постоянного тока с предохранителем, расположенным внутри штекера. **Не** снимайте штекер постоянного тока с предохранителем.

Используйте только входящий в комплект поставки кабель постоянного тока.

- ▶ Вставьте соединительный кабель постоянного тока (рис. **1** 2, стр. 3) во вход питающего напряжения постоянного тока холодильника (рис. **4** 3, стр. 5).
- ▶ Подсоедините соединительный кабель к розетке постоянного тока.

Подключение к источнику переменного тока



ОПАСНОСТЬ! ОПАСНОСТЬ ПОРАЖЕНИЯ ЭЛЕКТРИЧЕСКИМ ТОКОМ

Несоблюдение этих предупреждений ведет к смерти или серьезной травме.

- Не беритесь за вилки и выключатели влажными руками или стоя ногами на мокрой поверхности.
- Если холодильник на борту катера работает от сети переменного тока, обязательно установить автоматический выключатель дифференциальной защиты между сетью переменного тока и холодильником.

Проконсультируйтесь со специалистом.

Для соединения с источником напряжения переменного тока холодильники оснащены интегрированным универсальным блоком питания с приоритетной схемой. Приоритетная схема автоматически переключает холодильник на работу от переменного тока, если устройство соединено с источником питания переменного тока, даже если соединительный кабель постоянного тока остается присоединенным.

При переключении между источником переменного тока и питанием от аккумуляторной батареи на несколько минут могут загораться красные светодиоды.

- ▶ Вставьте соединительный кабель переменного тока (рис. **1** 3, стр. 3) во вход питающего напряжения переменного тока холодильника (рис. **4** 1, стр. 5).
- ▶ Подсоедините соединительный кабель к розетке переменного тока.

6.4 Использование устройства слежения за аккумулятором

Прибор оснащен многоуровневым устройством слежения за аккумулятором, которое защищает аккумуляторную батарею автомобиля от глубокого разряда при присоединении к бортовой электрической сети постоянного тока.

Если холодильник работает при выключенном зажигании в автомобиле, то холодильник отключается автоматически, как только напряжение питания падает ниже установленного значения. Холодильник включается снова, когда благодаря заряду батареи достигается напряжение повторного включения.



ВНИМАНИЕ! РИСК ПОВРЕЖДЕНИЯ

После выключения устройством слежения за аккумулятором аккумулятор больше не будет полностью заряжен. Избегайте многократных запусков или эксплуатации потребителей тока без длительных фаз зарядки. Регулярно заряжайте аккумулятор.

В режиме «HIGH» защитное реле срабатывает быстрее, чем в режиме «LOW» и «MED» (см. следующую таблицу).

Режим работы устройства слежения за аккумулятором	LOW	MED	HIGH
Напряжение выключения при 12 В	10,1 В	11,2 В	11,8 В
Напряжение повторного включения при 12 В	11,4 В	12,2 В	12,6 В
Напряжение выключения при 24 В	21,5 В	24,1 В	24,6 В
Напряжение повторного включения при 24 В	23,0 В	25,3 В	26,2 В

Режим работы устройства слежения за аккумулятором можно выбрать следующим образом:

- ▶ Включите холодильник.
- ▶ Нажмите кнопку «SET» (рис. **3** 5, стр. 5).
 - **CFF20, CFF35, CFF45:** Три раза.
 - **CFF70DZ:** Четыре раза.
- ▶ Выберите кнопками «UP +» (рис. **3** 7, стр. 5) или «DOWN –» (рис. **3** 6, стр. 5) нужный режим работы устройства слежения за аккумулятором.
- ✓ На дисплее появляется следующее: Lo (LOW), PEd (MED), Hi (HIGH)
- ✓ На дисплее на несколько секунд появится индикация выбранного режима. Дисплей мигает несколько раз, прежде чем вернуться к отображению текущей температуры.

**УКАЗАНИЕ**

Если питание холодильника осуществляется от стартерной аккумуляторной батареи, то выберите режим работы устройства слежения за аккумулятором «HIGH». Если питание холодильника осуществляется от питающей аккумуляторной батареи, то достаточно режима работы устройства слежения за аккумулятором «LOW».

6.5 Пользование холодильником

**ВНИМАНИЕ! ОПАСНОСТЬ ПЕРЕГРЕВА**

Следите за эффективностью вентиляции: тепло, которое образуется во время эксплуатации, должно отводиться полностью. Убедитесь, что воздух свободно проходит через вентиляционные щели. Следите за тем, чтобы устройство располагалось на достаточном расстоянии от стен или других предметов и ничто не препятствовало циркуляции воздуха.

- ▶ Установите холодильник на прочную опору. Следите за тем, чтобы не перекрывались вентиляционные щели, обеспечьте эффективный отвод нагретого воздуха. Мы рекомендуем оставить зазор не менее 50 мм вокруг вентиляционных отверстий.

**ВНИМАНИЕ! РИСК ПОВРЕЖДЕНИЯ**

Установите холодильник, как показано на (рис. **1**, стр. 3). Если холодильник эксплуатировать в другом положении, возможно повреждение холодильника.

- ▶ Присоедините холодильник (см. гл. «Подключение холодильника» на стр. 259).

**ВНИМАНИЕ! ОПАСНОСТЬ ЧРЕЗМЕРНО НИЗКОЙ ТЕМПЕРАТУРЫ**

Следите за тем, чтобы в холодильнике находились только предметы и продукты, которые разрешается охлаждать до выбранной температуры.

- ▶ Нажмите кнопку «ON/OFF» (рис. **3** 1, стр. 5) на одну-две секунды.
- ✓ Светодиод «» загорается (рис. **3** 2, стр. 5).
- ✓ Включится дисплей (рис. **3** 4, стр. 5), отобразится текущая температура охлаждения.

- ✓ Холодильник начинает охлаждать внутреннее пространство.



УКАЗАНИЕ

При работе от аккумулятора дисплей автоматически выключается при низком напряжении аккумулятора. Индикатор «» мигает оранжевым светом.

Закрытие крышки холодильника

- ▶ Закройте крышку.
- ▶ Прижмите защелку (рис. **2**, стр. 4) вниз, чтобы она защелкнулась с характерным щелчком.



УКАЗАНИЕ

CFF35, CFF45: При закрытии крышки убедитесь в том, что оба штифта со стороны защелки полностью зафиксированы, чтобы обеспечить хорошее уплотнение крышки. Одна защелка может сработать немного раньше другой. Если крышка не закрыта одинаково с обеих сторон, нажимайте, пока не услышите второй щелчок.

6.6 Настройка температуры

CFF20, CFF35, CFF45

- ▶ Нажмите кнопку «SET» (рис. **3** 5, стр. 5) один раз.
- ▶ Выберите кнопками «UP +» (рис. **3** 7, стр. 5) и «DOWN -» (рис. **3** 6, стр. 5) температуру охлаждения.
- ✓ На дисплее на несколько секунд появляется выбранная температура охлаждения. Дисплей мигает несколько раз, затем снова отображается текущая температура.

CFF70DZ

- ▶ Нажмите кнопку «SET» (рис. **3** 5, стр. 5).
 - один раз для большого отделения
 - два раза для малого отделения
- ✓ Дисплей выбранного отделения мигает.
- ▶ Выберите кнопками «UP +» (рис. **3** 7, стр. 5) и «DOWN -» (рис. **3** 6, стр. 5) температуру охлаждения.

Каждое отделение можно настроить на работу в качестве холодильного или морозильного отделения.

- ✓ На дисплее выбранного отделения на несколько секунд появляется выбранная температура охлаждения. Дисплей мигает несколько раз, затем снова отображается текущая температура.

6.7 Выключение или включение отделения (CFF 70DZ)

Если требуется только одно отделение, другое отделение можно отключить для экономии энергии.

Выключение отделения

Если на дисплее отделения отображается температура, вы можете выключить отделение следующим образом:

- ▶ Нажмите кнопку «SET» (рис. **3** 5, стр. 5).
 - Один раз для большого отделения
 - Два раза для малого отделения
- ✓ Дисплей соответствующего отделения мигает.
- ▶ Нажмите кнопку «ON/OFF» (рис. **3** 1, стр. 5).
- ✓ «OFF» мигает в течение пяти секунд на дисплее соответствующего холодильного отделения, затем отображается «OFF».

Включение отделения

Если на дисплее отделения отображается «OFF», вы можете включить отделение следующим образом:

- ▶ Нажмите кнопку «SET» (рис. **3** 5, стр. 5).
 - Один раз для большого отделения
 - Два раза для малого отделения
- ✓ Дисплей соответствующего отделения мигает.
- ▶ Нажмите кнопку «ON/OFF» (рис. **3** 1, стр. 5).
- ✓ На дисплее на несколько секунд появляется выбранная температура охлаждения. Дисплей мигает несколько раз, затем отображается текущая температура.

6.8 Настройка яркости дисплея

Яркость дисплея может быть уменьшена в условиях низкой освещенности. Чтобы установить уровень яркости, выполните следующие действия:

- ▶ Включите холодильник.
- ▶ Нажмите кнопку «SET» (рис. **3** 5, стр. 5).
 - **CFF20, CFF35, CFF45:** Четыре раза.
 - **CFF70DZ:** Пять раз.
- ▶ Выберите кнопками «UP +» (рис. **3** 7, стр. 5) или «DOWN –» (рис. **3** 6, стр. 5) нужную яркость дисплея.
- ✓ На дисплее появляется следующее:
d0 (по умолчанию), d1 (средний уровень), d2 (темный)
- ✓ На дисплее на несколько секунд появляется настроенный режим. Дисплей мигает два раза, прежде чем вернуться к отображению текущей температуры.



УКАЗАНИЕ

- Заводская настройка яркости дисплея - d0 (по умолчанию).
- Если возникает неисправность, яркость автоматически возвращается к яркости d0 (по умолчанию). После устранения неисправности установленная яркость снова активируется.

6.9 Выключение холодильника

- ▶ Опорожните холодильник.
- ▶ Выключите холодильник.
- ▶ Отсоедините кабель.

Если холодильник не используется длительное время:

- ▶ Оставьте крышку слегка открытой. Это предотвратит возникновение запахов.

6.10 Оттаивание холодильника

Влага из воздуха может выпадать в камере холодильника или на испарителе в виде снеговой шубы. Это ведет к уменьшению мощности охлаждения.



ВНИМАНИЕ! РИСК ПОВРЕЖДЕНИЯ

Для удаления слоя льда и отделения примерзших продуктов не используйте твердые или острые инструменты.

При размораживании холодильника соблюдайте следующий порядок действий:

- Извлеките содержимое холодильника.
- При необходимости, переложите их в другой холодильник, чтобы они оставались холодными.
- Выключите устройство.
- Оставьте крышку открытой.
- Уберите оттаявшую воду.

6.11 Замена предохранителя переменного тока



ОПАСНОСТЬ! ОПАСНОСТЬ ПОРАЖЕНИЯ ЭЛЕКТРИЧЕСКИМ ТОКОМ

Несоблюдение этого предупреждения ведет к смерти или серьезной травме.

Перед заменой предохранителя прибора отсоедините электропитание и вытяните питающий кабель.

- Отсоедините электропитание устройства.
- Вытащите из розетки соединительный кабель.
- Извлеките вставку предохранителя (рис. **4** 2, стр. 5), например, отверткой.
- Замените неисправный предохранитель на новый того же типа и с теми же параметрами (4 А, 250 В).
- Вставьте вставку предохранителя в корпус.
- Присоедините электропитание устройства.

6.12 Замена предохранителя устройства постоянного тока

- Отсоедините электропитание устройства.
- Снимите крышку (рис. **4** 3, стр. 5), чтобы получить доступ к предохранителю.
- Переверните крышку предохранителя и с помощью крючка удалите предохранитель.
- Замените неисправный предохранитель на новый такого же типа (стандартный автомобильный плоский предохранитель, 10 А).

- ▶ Установите крышку предохранителя на место.
- ▶ Присоедините электропитание устройства.

6.13 Замена предохранителя штекера постоянного тока (рис. 11, стр. 10)

- ▶ Отвинтите корпус контактного штифта (3) от штекера (1).
- ▶ Замените неисправный предохранитель (2) на новый такого же типа и с теми же параметрами (3AG, быстродействующий, 10 А).
- ▶ Установите штекер на место в обратной последовательности.

6.14 Замена печатной платы



ВНИМАНИЕ! Опасность повреждения

Во избежание опасных ситуаций замену лампы разрешается выполнять только производителю, сервисной службе или лицу, обладающему соответствующей или аналогичной квалификацией.

7 Очистка и уход



ПРЕДУПРЕЖДЕНИЕ! ОПАСНОСТЬ ПОРАЖЕНИЯ ЭЛЕКТРИЧЕСКИМ ТОКОМ

Несоблюдение этого предупреждения может привести к смерти или серьезной травме.
Перед чисткой и уходом всегда отсоединяйте прибор от сети.



ВНИМАНИЕ! Опасность повреждения!

- Категорически запрещается чистить прибор под струей воды или даже в емкости с водой.
- Не используйте для чистки абразивные чистящие средства или острые предметы, т. к. они могут привести к повреждениям холодильника.

- ▶ Периодически очищайте прибор снаружи и изнутри влажной тряпкой.
- ▶ Убедитесь в том, что приточно-вытяжные вентиляционные отверстия очищены от пыли загрязнений, чтобы можно было отвести возникающее при работе тепло и предотвратить опасность повреждения прибора.

8 Устранение неисправностей

Неисправность	Возможные причины	Вариант устранения
<p>Устройство не работает, светодиод не горит.</p>	<p>Отсутствует напряжение в розетке.</p>	<p>Подключено к розетке постоянного тока: В большинстве транспортных средств зажигание должно быть включено до подачи питания на розетку постоянного тока.</p> <p>Подключено к розетке переменного тока: Попробуйте подключить устройство к другой розетке.</p>
	<p>Неисправен один из предохранителей устройства.</p>	<p>Замените неисправный предохранитель прибора, см. гл. «Замена предохранителя переменного тока» на стр. 266 или гл. «Замена предохранителя устройства постоянного тока» на стр. 266.</p>
	<p>Поврежден встроенный блок питания от сети.</p>	<p>Ремонт разрешается выполнять только уполномоченному сервисному центру.</p>
<p>Устройство не охлаждает (штекер вставлен, светодиод «POWER» горит).</p>	<p>Неисправен компрессор.</p>	<p>Ремонт разрешается выполнять только уполномоченному сервисному центру.</p>
<p>Устройство не охлаждает (штекер вставлен, индикатор «POWER» мигает оранжевым светом, дисплей выключен).</p>	<p>Слишком высокая настройка устройства слежения за аккумулятором.</p>	<p>Уменьшите настроенное значение устройства слежения за аккумулятором.</p>
	<p>Недостаточное напряжение батареи.</p>	<p>Проверьте батарею и, при необходимости, зарядите ее.</p>

Неисправность	Возможные причины	Вариант устранения
При работе от гнезда постоянного тока: Зажигание включено, прибор не работает, светодиод не горит.	Гнездо постоянного тока загрязнено. Плохой электрический контакт.	Если вилка сильно нагревается в гнезде постоянного тока, то, возможно, загрязнено гнездо или неправильно собрана вилка.
	Перегорел предохранитель вилки постоянного тока.	Замените предохранитель штекера постоянного тока, см. гл. «Замена предохранителя штекера постоянного тока (рис. 11, стр. 10)» на стр. 267.
	Перегорел предохранитель постоянного тока устройства.	Замените неисправный предохранитель прибора, см. гл. «Замена предохранителя устройства постоянного тока» на стр. 266.
	Вышел из строя предохранитель в бортовой сети автомобиля.	Заменить предохранитель постоянного тока в бортовой сети автомобиля. Обратитесь к инструкции по эксплуатации автомобиля.
На дисплее отображается сообщение об ошибке (например, «Err1»), и прибор не охлаждает.	Внутренний сбой отключил прибор.	Ремонт разрешается выполнять только уполномоченному сервисному центру.

8.1 Крышка была сдвинута мимо встроенного упора (только CFF35, CFF45)

Выполните следующее (рис. 12, стр. 10):

- ▶ Поддержите крышку одной рукой (**A**).
- ▶ Удерживайте защелку другой рукой (**B**).



ОСТОРОЖНО! ОПАСНОСТЬ ДЛЯ ЗДОРОВЬЯ

Несоблюдение этого предостережения может привести к травме легкой или средней степени тяжести.

Закрывая крышку, следите за положением большого пальца.

**ВНИМАНИЕ! РИСК ПОВРЕЖДЕНИЯ!**

Несоблюдение этого указания может привести к поломке крышки.

- ▶ Закройте крышку как можно дальше, не зажимая большой палец и продолжая удерживать защелку, чтобы она не сломалась.
- ✓ Крышка теперь должна быть примерно под показанным углом (рис. **12**, стр. 10).
- ▶ Снимите руку с защелки (**B**) и продолжайте закрывать крышку до конца.

**УКАЗАНИЕ**

Петли могут выйти из правильного положения во время заключительного действия по закрытию. Установите крышку на место следующим образом:

- ▶ Используйте защелки с обеих сторон крышки одновременно.
- ▶ Поднимите и установите крышку на место.

9 Гарантия

Действителен установленный законом срок гарантии. Если продукт неисправен, обратитесь в представительство изготовителя в Вашей стране (см. dometic.com/dealer) или в торговую организацию.

В целях проведения ремонта или гарантийного обслуживания Вы должны также послать следующие документы:

- копию счета с датой покупки,
- причину рекламации или описание неисправности.

10 Утилизация

- ▶ По возможности, выкидывайте упаковочный материал в мусор, подлежащий вторичной переработке.



Если Вы окончательно выводите продукт из эксплуатации, то получите информацию в ближайшем центре по вторичной переработке или в торговой сети о соответствующих предписаниях по утилизации.

11 Технические характеристики

	CFF20	CFF35
Подводимое напряжение:	12/24 В \equiv 100 – 240 В \sim	
Номинальный ток:	12 В \equiv : 4,8 А 24 В \equiv : 2,8 А 240 В \sim : 0,3 А	12 В \equiv : 7,8 А 24 В \equiv : 3,5 А 240 В \sim : 0,4 А
Холодопроизводительность:	от +20 °С до –18 °С (от +68 °F до 0 °F)	
Климатический класс:	N, T	
Температура окружающей среды:	от +16 °С до +43 °С (от +60 °F до +110 °F)	
Хладагент:	R134a	
Количество хладагента:	28 кг	34 г
CO ₂ -эквивалент:	0,040 т	0,049 т
Потенциал глобального потепления (GWP):	1430	
Размеры (Ш x В x Г) (с ручками):	283 x 430 x 660 мм	715 x 407 x 398 мм
(Ш x В x Г) (без ручек):	283 x 430 x 533 мм	590 x 500 x 443 мм
Вес:	10,5 кг	17,2 кг

	CFF45	CFF70DZ
Подводимое напряжение:	12/24 В \equiv 100 – 240 В \sim	
Номинальный ток:	12 В \equiv : 8,6 А 24 В \equiv : 3,8 А 240 В \sim : 0,41 А	12 В \equiv : 9,0 А 24 В \equiv : 4,0 А 240 В \sim : 0,44 А
Холодопроизводительность:	от +20 °С до –18 °С (от +68°F до 0 °F)	
Климатический класс:	N, T	
Температура окружающей среды:	от +16 °С до +43 °С (от +60 °F до +110 °F)	
Хладагент:	R134a	
Количество хладагента:	43 г	34 г
СО ₂ -эквивалент:	0,061 т	0,049 т
Потенциал глобального потепления (GWP):	1430	
Размеры (Ш x В x Г) (с ручками):	715 x 475 x 398 мм	914 x 500 x 443 мм
(Ш x В x Г) (без ручек):	590 x 475 x 398 мм	785 x 500 x 443 мм
Вес:	18,6 кг	26,4 кг

**УКАЗАНИЕ**

Устройство не обеспечивает минимальную температуру, если температура окружающей среды превышает +32 °С (+90 °F).

Соответствие:



Содержит фторированные парниковые газы

Герметически закрытая конструкция

Prosimy o uważne przeczytanie niniejszej instrukcji i przestrzeganie wszystkich instrukcji, wskazówek i ostrzeżeń zawartych w niniejszej instrukcji produktu. Pozwoli to przez cały czas zapewnić prawidłową instalację, zastosowanie oraz konserwację produktu. Niniejsza instrukcja MUSI przez cały czas pozostawać przy produkcie.

Korzystając z produktu, użytkownik potwierdza uważne przeczytanie wszelkich instrukcji, wskazówek i ostrzeżeń, ich zrozumienie oraz zobowiązuje się przestrzegać zawartych w nich warunków. Użytkownik zobowiązuje się wykorzystywać niniejszy produkt wyłącznie zgodnie z jego przeznaczeniem i zamierzonym zastosowaniem oraz z instrukcjami, wskazówkami i ostrzeżeniami wyszczególnionymi w niniejszej instrukcji produktu, jak również ze wszystkimi mającymi zastosowanie przepisami i regulacjami prawnymi. Nieprzestrzeganie zawartych tu instrukcji i ostrzeżeń może skutkować obrażeniami u użytkownika oraz osób trzecich, uszkodzeniem produktu lub też uszkodzeniem mienia w sąsiedztwie produktu. Zastrzega się możliwość wprowadzania zmian i aktualizacji niniejszej instrukcji produktu, wraz z instrukcjami, wskazówkami i ostrzeżeniami oraz powiązaną dokumentacją. Aktualne informacje dotyczące produktu można zawsze znaleźć na stronie www.dometic.com.

Spis treści

1	Objaśnienie symboli	273
2	Wskazówki bezpieczeństwa	274
3	W zestawie	277
4	Użytkowanie zgodne z przeznaczeniem	277
5	Opis działania	278
6	Obsługa	280
7	Czyszczenie i konserwacja	290
8	Usuwanie usterek	291
9	Gwarancja	293
10	Utylizacja	293
11	Dane techniczne	294

1 Objąśnienie symboli



NIEBEZPIECZEŃSTWO!

Wskazówka bezpieczeństwa informująca o niebezpiecznej sytuacji, która – jeśli się jej nie uniknie – prowadzi do śmierci lub ciężkich obrażeń.



OSTRZEŻENIE!

Wskazówka bezpieczeństwa informująca o niebezpiecznej sytuacji, która – jeśli się jej nie uniknie – może prowadzić do śmierci lub ciężkich obrażeń.

**OSTROŻNIE!**

Wskazówka bezpieczeństwa informująca o niebezpiecznej sytuacji, która – jeśli się jej nie uniknie – może prowadzić do lekkich lub średnich obrażeń.

**UWAGA!**

Wskazówka informująca o sytuacji, która – jeśli się jej nie uniknie – może prowadzić do powstania szkód materialnych.

**WSKAZÓWKA**

Informacje uzupełniające dotyczące obsługi produktu.

2 Wskazówki bezpieczeństwa



OSTRZEŻENIE! Nieprzestrzeganie tych ostrzeżeń może prowadzić do śmierci lub ciężkich obrażeń.

Zagrożenie życia w wyniku porażenia prądem

- Uruchamianie urządzenia jest zabronione, gdy ma ono widoczne uszkodzenia.
- Jeśli kabel zasilający tego urządzenia chłodzącego jest uszkodzony, należy go wymienić, aby zapobiec zagrożeniom bezpieczeństwa.
- Napraw mogą dokonywać tylko odpowiednio wykwalifikowane osoby. Niefachowe naprawy mogą spowodować poważne niebezpieczeństwo.

Niebezpieczeństwo pożaru

- Podczas ustawiania urządzenia należy uważać, aby nie przygnieść ani nie uszkodzić przewodu zasilającego.
- Nie umieszcza z tyłu urządzenia rozgałęziaczy ani zasilaczy.

Zagrożenie zdrowia

- Dzieci od 8 lat i osoby o ograniczonych możliwościach fizycznych, sensorycznych lub intelektualnych oraz osoby niedysponujące stosowną wiedzą i doświadczeniem mogą używać tego urządzenia jedynie pod nadzorem innej osoby bądź pod warunkiem uzyskania informacji dotyczących bezpiecznego użytkowania urządzenia i zrozumienia wynikających z tego zagrożeń.
- Dzieci nie mogą bawić się urządzeniem.

- Dzieci nie mogą również czyścić i konserwować urządzenia bez nadzoru.
- Dzieci od 3 do 8 lat mogą umieszczać produkty w urządzeniach chłodniczych i wyjmować je z nich.

Ryzyko wybuchu

- W urządzeniu nie wolno przechowywać substancji wybuchowych, np. pojemników aerozolowych z palnym gazem wyłaczającym.



OSTROŻNIE! Nieprzestrzeganie tych uwag może prowadzić do lekkich lub nieznacznych obrażeń.

Zagrożenie życia w wyniku porażenia prądem

- Przed użyciem należy sprawdzić, czy przewód i wtyczka są suche.
- Urządzenie należy odłączyć od sieci
 - przed każdym czyszczeniem i konserwacją
 - po każdym użyciu

Zagrożenie zdrowia

- Należy sprawdzić, czy wydajność chłodzenia odpowiada wymaganiom związanym z przechowywaną żywnością lub lekami.
- Środki spożywcze mogą być przechowywane tylko w oryginalnych opakowaniach lub odpowiednich pojemnikach.
- Pozostawianie drzwi urządzenia chłodniczego otwartych przez dłuższy czas może spowodować znaczny wzrost temperatury w jego komorach.
- Regularnie czyścić powierzchnie, które mogą mieć kontakt z żywnością i dostępnymi układami odprowadzania wody.
- Jeśli urządzenie pozostaje puste przez dłuższy czas:
 - Wyłączyć urządzenie.
 - Odszronić urządzenie.
 - Wyczyścić i osuszyć urządzenie.
 - Pozostawić otwarte drzwi, aby zapobiec powstawaniu pleśni w urządzeniu.



UWAGA! Niebezpieczeństwo uszkodzenia

- Należy porównać dane dotyczące napięcia na tabliczce znamionowej z danymi dostępnego źródła zasilania.

- Urządzenie można podłączać tylko w następujący sposób:
 - do gniazda pokładowego prądu stałego pojazdu za pomocą przewodu przyłączeniowego prądu stałego
 - lub za pomocą przewodu przyłączeniowego prądu przemiennego do sieci prądu przemiennego
- Wtyczki nie należy nigdy wyciągać z gniazda zapalniczki samochodowej ani gniazda elektrycznego, pociągając za przewód zasilania.
- Jeśli przenośna lodówka jest podłączona do gniazda DC: Przed podłączeniem do ładowarki należy odłączyć lodówkę i inne urządzenia od akumulatora.
- Jeśli przenośna lodówka jest podłączona do gniazda DC: Wyłączając silnik należy odłączyć urządzenie lub je wyłączyć. W przeciwnym razie akumulator może się rozładować.
- Przenośna lodówka nie nadaje się do transportu substancji żrących lub zawierających rozpuszczalniki!
- Izolacja tego urządzenia chłodniczego zawiera cyklopentan. Znajdujące się w materiale izolacyjnym gazy wymagają specjalnej procedury utylizacyjnej. Nienadające się do dalszej eksploatacji urządzenia chłodnicze należy dostarczyć do specjalistycznego zakładu utylizacyjnego.
- Wewnątrz przenośnej lodówki nie należy używać żadnych urządzeń elektrycznych – z wyjątkiem urządzeń zaleconych przez producenta.
- Nie należy ustawiać urządzenia w pobliżu otwartego ognia i innych źródeł ciepła (ogrzewanie, silne promieniowanie słoneczne, piec gazowy itp.).
- **Niebezpieczeństwo przegrzania!**

Należy zawsze zapewniać minimum 50 mm przestrzeni do wentylacji ze wszystkich czterech stron urządzenia chłodniczego. W przestrzeni tej nie mogą znajdować się żadne przedmioty ograniczające dopływ powietrza do chłodzonych elementów.

Nie umieszczać urządzenia chłodniczego w zamkniętych przestrzeniach ani w miejscach całkowicie lub prawie całkowicie pozbawionych dopływu powietrza.
- Należy uważać, aby nie zakrywać otworów wentylacyjnych.
- Wypełnianie wewnętrznego pojemnika cieciami i lodem jest zabronione.
- Zanurzanie urządzenia w wodzie jest zabronione.
- Urządzenie i przewody należy chronić przed wysoką temperaturą i wilgocią.

- Nie można go wystawiać na deszcz.

3 W zestawie

Pozycja (rys. 1, strona 3)	Ilość	Opis
1	1	Lodówka przenośna
2	1	Przewód przyłączeniowy do gniazda prądu stałego
3	1	Kabel przyłączeniowy do gniazda prądu przemien- nego
4	2	Uchwyt, w którego skład wchodzi: <ul style="list-style-type: none"> • 2 elementy mocujące • 1 uchwyt • 4 śruby mocujące • 1 klucz imbusowy
-	1	Instrukcja obsługi

4 Użytkowanie zgodne z przeznaczeniem

Lodówka turystyczna jest przeznaczona do chłodzenia artykułów spożywczych. Lodówka turystyczna nadaje się również do zastosowania w pojazdach. Lodówka turystyczna jest przeznaczona do zasilania z gniazda prądu stałego pojazdu, bądź też z sieci prądu przemiennego.

Lodówka turystyczna jest przystosowana do wykorzystania na campingach.

Lodówka turystyczna nie nadaje się do:

- Przechowywania substancji o właściwościach korozyjnych, żrących oraz substancji zawierających rozpuszczalniki
- Zamrażania żywności

Lodówka turystyczna nie jest przeznaczona do zabudowy.

Lodówka turystyczna jest przystosowana wyłącznie do wykorzystywania zgodnie z jej przeznaczeniem oraz zamierzonym zastosowaniem według niniejszej instrukcji.

Niniejsza instrukcja zawiera informacje, które są niezbędne do prawidłowego montażu i/lub obsługi lodówki turystycznej. Nieprawidłowy montaż i/lub niewłaściwa obsługa lub konserwacja powodują niezadowalające rezultaty i mogą prowadzić do uszkodzeń.

Producent nie ponosi żadnej odpowiedzialności za ewentualne obrażenia lub uszkodzenia produktu wynikłe z następujących przyczyn:

- Nieprawidłowy montaż lub podłączenie, w tym zbyt wysokie napięcie
- Niewłaściwa konserwacja lub użycie innych części zamiennych niż oryginalne części zamienne dostarczone przez producenta
- Wprowadzanie zmian w produkcie bez wyraźnej zgody producenta
- Użytkowanie w celach innych niż opisane w niniejszej instrukcji obsługi

Firma Dometic zastrzega sobie prawo do zmiany wyglądu i specyfikacji produktu.

5 Opis działania

Chłodzenie odbywa się za pomocą kompresorowego obiegu chłodniczego o niskich wymaganiach w zakresie konserwacji. Skuteczna izolacja i wydajny kompresor zapewniają efektywne i szybkie chłodzenie.

Jest to lodówka przenośna.

Lodówka jest przystosowana do pracy przy krótkotrwałych nachyleniach do 30°, np. na łodziach.



5.1 Zakres funkcji

- Zasilacz z układem wyboru priorytetu zasilania sieciowego do podłączania do sieci prądu przemiennego
- Trzypoziomowy układ monitorowania stanu akumulatora chroniący akumulator pojazdu automatycznie wyłącza się w przypadku niskiego napięcia akumulatora
- Ekran wyświetlający temperaturę w °C oraz °F
- Regulacja temperatury: Za pomocą dwóch przycisków co 1°C (2°F)
- Funkcja przyciemniania wyświetlacza z 3 poziomami jasności
- Wyjmowany druciany kosz (tylko CFF 35, CFF 45, CFF 70DZ)
- Zdemontowane uchwyty

5.2 Elementy obsługowe i wskaźniki

Blokady pokrywy (rys. 2, strona 4)

Panel do obsługi (rys. 3, strona 5)

Poz.	Opis	Objaśnienie
1	ON OFF	Poprzez naciśnięcie tego przycisku na jedną do dwóch sekund można włączyć lub wyłączyć lodówkę
2	POWER „  ”	Wskazanie stanu Dioda LED świeci się na zielono: Sprężarka jest włączona Dioda LED świeci się na pomarańczowo: Sprężarka jest wyłączona Dioda LED miga na pomarańczowo: Wyświetlacz został automatycznie wyłączony z powodu niskiego napięcia akumulatora
3	ERROR (błąd)	Dioda LED miga na czerwono: Urządzenie jest włączone, ale nie jest gotowe do pracy
4	–	Wyświetlacz informacyjny Tylko CFF70DZ: Każda ze stref ma oddzielny wyświetlacz
5	SET (ustawienia)	Przycisk wyboru ustawień – Regulacja temperatury – Przetwarzanie wyświetlania w stopniach Celsjusza i Fahrenheita – Regulacja czujnika ochrony akumulatora – Ustawianie jasności wyświetlacza
6	DOWN – (w dół)	Jednorazowe naciśnięcie powoduje zmniejszenie wartości
7	UP + (do góry)	Jednorazowe naciśnięcie powoduje zwiększenie wartości
8		Tylko CFF70DZ: Wskazanie stanu: Kontrolka świeci się na niebiesko, gdy wewnątrz komory jest chłodzone

Gniazda przyłączeniowe (rys. 4, strona 5)

Poz.	Opis
1	Gniazdo przyłączeniowe zasilania napięciem przemiennym
2	Gniazdo bezpiecznika prądu zmiennego
3	Ośłona bezpiecznika prądu stałego
4	Gniazdo przyłączeniowe zasilania napięciem stałym

6 Obsługa

Aby zapobiec psuciu się żywności:

- Zapewnić jak najbardziej stabilną temperaturę. Drzwi lodówki turystycznej otwierać tylko tak często i na tak długo, jak jest to konieczne. Żywność przechowywać w sposób nieutrudniający obiegu powietrza.
- Dostosować temperaturę do ilości i typu żywności.
- Żywność może przenikać zapachami i smakami innych artykułów. Żywność zawsze przechowywać pod przykryciem lub w zamkniętych pojemnikach/butelkach.

6.1 Przed pierwszym użyciem



WSKAZÓWKA

Ze względów higienicznych przed uruchomieniem nowej lodówki należy wyczyścić ją od wewnątrz i z zewnątrz wilgotną szmatką (patrz również rozdz. „Czyszczenie i konserwacja” na stronie 290).

Montowanie uchwytów (rys. 5, strona 6)

Uchwyty są dostarczane luzem. W celu zamontowania uchwytów, należy postępować w następujący sposób:

- Zmontować uchwyt, łącząc ze sobą dwa elementy mocujące (1) i uchwyt (2).
- Zamocować elementy mocujące za pomocą dołączonych śrub w odpowiednich otworach.

Zmiana kierunku otwierania pokrywy

- **CFF 70DZ:** W celu zmiany kierunku otwierania pokrywy należy postępować w zilustrowany sposób (rys. 6, strona 7).

Otwieranie i zdejmowanie pokrywy (rys. 7, strona 8)

- ▶ Aby otworzyć pokrywę, należy ją odblokować (A).
CFF35, CFF45: Pokrywę można otwierać na obie strony.
- ▶ **CFF35, CFF45:** Aby zdjąć pokrywę, jednocześnie odblokować ją po obu stronach (B).
CFF20, CFF70DZ: Aby zdjąć pokrywę, popchnąć ją poza ogranicznik otwarcia (B).

Ogranicznik otwarcia pokrywy (rys. 8, strona 9)

Pokrywa posiada wbudowany ogranicznik otwarcia (A). Nie otwierać na siłę pokrywy poza wbudowany ogranicznik (B).



UWAGA! RYZYKO USZKODZENIA

CFF35, CFF45: Jeśli pokrywa została na siłę otwarta zbyt szeroko, należy postępować zgodnie z odpowiednimi instrukcjami – patrz rozdz. „Pokrywa została na siłę otwarta poza wbudowany ogranicznik (tylko CFF35, CFF45)” na stronie 292.

Wymowianie kosza (rys. 9, strona 9)



UWAGA! RYZYKO USZKODZENIA!

Wymowianie kosza przy otwartej pokrywie może spowodować porysowanie pokrywy i odkształcenie kosza. Zalecamy zdjąć pokrywę przed wyjęciem kosza.

Wybór jednostki temperatury

Jednostkę wyświetlania temperatury można przełączać pomiędzy stopniami Celsjusza i Fahrenheita. W tym celu należy postępować w następujący sposób:

- ▶ Włączyć lodówkę.
- ▶ **CFF20, CFF35, CFF45:** Dwukrotnie nacisnąć przycisk „SET” (rys. 3 5, strona 5).
CFF70DZ: Trzykrotnie nacisnąć przycisk „SET” (rys. 3 5, strona 5).
- ▶ Za pomocą przycisków „UP +” (rys. 3 7, strona 5) lub „DOWN –” (rys. 3 6, strona 5) wybrać stopnie Celsjusza lub Fahrenheita.
- ✓ Na wyświetlaczu przez kilka sekund wskazywana jest ustawiona jednostka temperatury. Następnie wyświetlacz kilkakrotnie miga i powraca do wyświetlania aktualnej temperatury.

6.2 Oszczędzanie energii

- Wybrać miejsce z dobrą wentylacją, chronione przed promieniami słonecznymi.
- Ciepłe potrawy pozostawić do przestygnięcia przed włożeniem ich do urządzenia chłodniczego w celu utrzymywania ich w niskiej temperaturze.
- Nie otwierać lodówki częściej, niż jest to konieczne.
- Nie pozostawiać otwartych drzwi na dłużej, niż jest to konieczne.
- Jeśli chłodziarka jest wyposażona w koszyk: W celu zapewnienia optymalnego zużycia energii koszyk ustawiać w położeniu, w którym został on dostarczony.
- Regularnie sprawdzać osadzenie uszczelnienia pokrywy.
- Lodówkę przenośną należy bezzwłocznie odszronić w przypadku wytworzenia się w niej warstwy lodu.
- Unikać niepotrzebnie niskich temperatur.

6.3 Podłączanie lodówki

Podłączanie do akumulatora (w samochodzie lub łodzi)

Lodówka zasilana może być napięciem 12 V lub 24 V $\overline{=}$.



UWAGA! RYZYKO USZKODZENIA

Przed ładowaniem akumulatora za pomocą szybkiej ładowarki należy odłączyć od niego lodówkę oraz inne odbiorniki energii elektrycznej. Przepięcia mogą uszkodzić elektronikę urządzenia.

Ze względów bezpieczeństwa lodówka została wyposażona w układ elektroniczny chroniący przed nieprawidłowym podłączeniem biegunów. Zabezpiecza on lodówkę przed zwarcim podczas podłączania do akumulatora.

Używanie wtyku zasilania prądem stałym z bezpiecznikiem



UWAGA! RYZYKO USZKODZENIA

W celu ochrony urządzenia dostarczony wraz z nim kabel do zasilania prądem stałym wyposażony jest we wtyk z bezpiecznikiem. **Nie** należy usuwać wtyku zasilania prądem stałym z bezpiecznikiem. Należy używać wyłącznie dostarczonego kabla zasilania prądem stałym.

- ▶ Podłączyć kabel przyłączeniowy prądu stałego (rys. **1** 2, strona 3) do gniazda prądu stałego lodówki (rys. **4** 3, strona 5).
- ▶ Podłączyć kabel przyłączeniowy do gniazda zasilającego prądu stałego.

Podłączanie do zasilania prądem przemiennym



NIEBEZPIECZEŃSTWO! RYZYKO PORAŻENIA PRĄDEM

Nieprzestrzeżenie tych ostrzeżeń prowadzi do śmierci lub ciężkich obrażeń.

- Nie dotykać wtyczek ani wyłączników wilgotnymi rękami lub stojąc na mokrej powierzchni.
- W przypadku korzystania z lodówki na pokładzie statku i zasilania jej z lądowej sieci prądu przemiennego pomiędzy siecią prądu przemiennego a lodówką należy zainstalować wyłącznik różnicowoprądowy.
Należy zasięgnąć porady odpowiednio przeszkolonego technika.

Lodówki wyposażone są we wbudowany układ zasilania różnymi wartościami napięcia z układem wyboru priorytetu zasilania sieciowego, aktywowanym po przyłączeniu lodówki do sieci prądu przemiennego. Po podłączeniu lodówki do sieci prądu przemiennego układ wyboru priorytetu zasilania sieciowego automatycznie przełącza ją na zasilanie prądem przemiennym, nawet jeśli wciąż podłączony jest kabel przyłączeniowy prądu stałego.

Podczas przełączania między siecią prądu przemiennego a zasilaniem z akumulatora przez krótki czas może świecić się czerwona dioda LED.

- ▶ Podłączyć kabel przyłączeniowy prądu przemiennego (rys. **1** 3, strona 3) do gniazda prądu przemiennego lodówki (rys. **4** 1, strona 5).
- ▶ Podłączyć kabel przyłączeniowy prądu przemiennego do gniazda zasilającego prądu przemiennego.

6.4 Korzystanie z układu monitorowania stanu akumulatora

Urządzenie jest wyposażone w wielopoziomowy układ monitorowania stanu akumulatora, który po podłączeniu urządzenia do gniazda pokładowej sieci prądu stałego chroni akumulator pojazdu przed nadmiernym rozładowaniem.

Jeżeli lodówka jest używana przy wyłączonym zapłonie w pojeździe, automatycznie wyłącza się ona, gdy napięcie spadnie poniżej ustawionej wartości. Lodówka włącza się ponownie po naładowaniu akumulatora i osiągnięciu napięcia ponownego włączenia.



UWAGA! RYZYKO USZKODZENIA

Jeśli urządzenie zostanie wyłączone przez układ monitorowania stanu akumulatora, oznacza to, że akumulator nie jest już w pełni naładowany. Należy wówczas unikać wielokrotnego uruchamiania rozrusznika i używania odbiorników energii elektrycznej bez dłuższych faz ładowania. Należy pamiętać o ponownym naładowaniu akumulatora.

W trybie „HIGH” czujnik ochrony akumulatora reaguje szybciej niż na poziomach „LOW” i „MED” (patrz poniższa tabela).

Tryb układu monitorowania stanu akumulatora	LOW	MED	HIGH
Napięcie wyłączenia dla zasilania 12 V	10,1 V	11,2 V	11,8 V
Napięcie ponownego włączenia dla zasilania 12 V	11,4 V	12,2 V	12,6 V
Napięcie wyłączenia dla zasilania 24 V	21,5 V	24,1 V	24,6 V
Napięcie ponownego włączenia dla zasilania 24 V	23,0 V	25,3 V	26,2 V

Tryb układu monitorowania stanu akumulatora można wybrać w następujący sposób:

- ▶ Włączyć lodówkę.
- ▶ Nacisnąć przycisk „SET” (rys. **3** 5, strona 5):
 - **CFF 20, CFF 35, CFF 45:** Trzykrotnie.
 - **CFF 70DZ:** Czterokrotnie.
- ▶ Za pomocą przycisków „UP +” (rys. **3** 7, strona 5) i „DOWN –” (rys. **3** 6, strona 5) wybrać tryb układu monitorowania stanu akumulatora.
- ✓ Na wyświetlaczu pojawi się następujące wskazanie: Lo (LOW), ΠEd (MED), Hi (HIGH)
- ✓ Na wyświetlaczu przez kilka sekund widoczny jest ustawiony tryb. Następnie wyświetlacz kilkakrotnie miga i powraca do wyświetlania aktualnej temperatury.



WSKAZÓWKA

Jeżeli lodówka jest zasilana z akumulatora rozruchowego, należy wybrać tryb układu monitorowania stanu akumulatora „HIGH”. Jeżeli lodówka jest podłączona do akumulatora pokładowego, wystarczający jest tryb układu monitorowania stanu akumulatora „LOW”.

6.5 Korzystanie z lodówki



UWAGA! RYZYKO PRZEGRZANIA

Należy zawsze zapewniać dostateczną wentylację, aby umożliwić rozpraszanie wytwarzanego podczas pracy ciepła. Nie zakrywać otworów wentylacyjnych. Dbać o odpowiednią odległość urządzenia od ścian lub przedmiotów, aby zapewnić wystarczającą cyrkulację powietrza.

- ▶ Ustawiać lodówkę na stabilnym podłożu. Należy uważać, aby nie zakrywać otworów wentylacyjnych, aby mogło z nich uchodzić nagrzane powietrze. Zalecamy zachowanie wokół otworów wentylacyjnych odstępu co najmniej 50 mm.



UWAGA! RYZYKO USZKODZENIA

Lodówkę należy ustawić w przedstawiony sposób (rys. **1**, strona 3). Eksploatowanie lodówki w innej pozycji może spowodować jej uszkodzenie.

- ▶ Podłączyć lodówkę (patrz rozdz. „Podłączanie lodówki” na stronie 282).



UWAGA! RYZYKO SPOWODOWANE PRZEZ ZBYT NISKĄ TEMPERATURĘ

Należy uważać, aby w lodówce znajdowały się wyłącznie produkty, które mogą być chłodzone do wybranej temperatury.

- ▶ Nacisnąć przycisk „ON/OFF” (rys. **3** 1, strona 5) i przytrzymać przez jedną-dwie sekundy.
- ✓ Dioda LED „” zaświeci się (rys. **3** 2, strona 5).
- ✓ Wyświetlacz (rys. **3** 4, strona 5) włączy się i wyświetli aktualną temperaturę chłodzenia.
- ✓ Lodówka zacznie chłodzić komorę.



WSKAZÓWKA

W przypadku zasilania z akumulatora wyświetlacz automatycznie wyłączy się, jeżeli napięcie akumulatora jest niskie. Dioda LED „” miga na pomarańczowo.

Blokowanie pokrywy lodówki

- ▶ Zamknąć pokrywę.
- ▶ Dociskać blokadę (rys. **2**, strona 4) w dół do momentu, gdy słyszalne będzie jej zatrzaśnięcie.



WSKAZÓWKA

CFF 35, CFF 45: Podczas blokowania pokrywy należy upewnić się, że oba boczne bolce blokujące są w pełni wsunięte, aby zapewnić dobre uszczelnienie pokrywy. Jedna z blokad może się zatrzaśkiwać z nieznacznym opóźnieniem w stosunku do drugiej.

Jeśli pokrywa nie jest zamknięta jednakowo po obu stronach, przyciskać ją aż do usłyszenia drugiego kliknięcia.

6.6 Ustawianie temperatury

CFF 20, CFF 35, CFF 45

- ▶ Jednokrotnie nacisnąć przycisk „SET” (rys. **3** 5, strona 5).
- ▶ Za pomocą przycisków „UP +” (rys. **3** 7, strona 5) i „DOWN –” (rys. **3** 6, strona 5) wybrać temperaturę chłodzenia.
- ✓ Na wyświetlaczu przez kilka sekund widoczna będzie ustawiona temperatura chłodzenia. Następnie wyświetlacz kilkakrotnie miga i powraca do wyświetlania aktualnej temperatury.

CFF 70DZ

- ▶ Nacisnąć przycisk „SET” (rys. **3** 5, strona 5):
 - Jednokrotnie dla dużej komory
 - Dwukrotnie dla małej komory
- ✓ Wyświetlacz wygranej komory miga.
- ▶ Za pomocą przycisków „UP +” (rys. **3** 7, strona 5) i „DOWN –” (rys. **3** 6, strona 5) wybrać temperaturę chłodzenia.

Każdą z komór można ustawić tak, aby pełniła ona funkcję lodówki lub zamrażalnika.
- ✓ Na wyświetlaczu wybranej komory przez kilka sekund widoczna będzie ustawiona temperatura chłodzenia. Następnie wyświetlacz kilkakrotnie miga i powraca do wyświetlania aktualnej temperatury.

6.7 Włączanie lub wyłączanie komory (CFF 70DZ)

Jeżeli potrzebna jest tylko jedna z komór, drugą z nich można wyłączyć w celu oszczędzania energii.

Wyłączanie komory

Kiedy wyświetlacz danej komory wskazuje temperaturę, komorę można w następujący sposób wyłączyć:

- ▶ Nacisnąć przycisk „SET” (rys. **3** 5, strona 5):
 - Jednokrotnie dla dużej komory
 - Dwukrotnie dla małej komory
- ✓ Wyświetlacz danej komory miga.
- ▶ Nacisnąć przycisk „ON/OFF” (rys. **3** 1, strona 5).
- ✓ Na wyświetlaczu danej komory chłodzącej przez pięć sekund miga napis „OFF”, a następnie wyświetlany jest napis „OFF”.

Włączanie komory

Kiedy na wyświetlaczu danej komory widnieje napis „OFF”, komorę można w następujący sposób włączyć:

- ▶ Nacisnąć przycisk „SET” (rys. **3** 5, strona 5):
 - Jednokrotnie dla dużej komory
 - Dwukrotnie dla małej komory
- ✓ Wyświetlacz danej komory miga.
- ▶ Nacisnąć przycisk „ON/OFF” (rys. **3** 1, strona 5).
- ✓ Na wyświetlaczu przez kilka sekund widoczna będzie ustawiona temperatura chłodzenia. Wyświetlacz kilkakrotnie miga, a następnie wskazuje aktualną temperaturę.

6.8 Ustawianie jasności wyświetlacza

Jasność wyświetlacza można przyciemniać w warunkach słabego oświetlenia w otoczeniu. Aby ustawić poziom przyciemnienia wyświetlacza, należy postępować w następujący sposób:

- ▶ Włączyć lodówkę.

- ▶ Nacisnąć przycisk „SET” (rys. **3** 5, strona 5):
 - **CFF 20, CFF 35, CFF 45:** Czterokrotnie.
 - **CFF 70DZ:** Pięciokrotnie.
- ▶ Za pomocą przycisków „UP +” (rys. **3** 7, strona 5) i „DOWN –” (rys. **3** 6, strona 5) ustawić jasność wyświetlacza.
- ✓ Na wyświetlaczu pojawi się następujące wskazanie: d0 (domyślna jasność), d1 (średnia jasność), d2 (niska jasność)
- ✓ Na wyświetlaczu na kilka sekund pojawia się ustawiony tryb. Następnie wyświetlacz dwukrotnie miga i powraca do wyświetlania aktualnej temperatury.



WSKAZÓWKA

- Fabrycznie jasność wyświetlacza ustawiona jest na d0 (domyślna jasność).
- W przypadku wystąpienia błędu jasność jest automatycznie z powrotem przełączana na ustawienie d0 (domyślne). Po rozwiązaniu problemu ponownie aktywowana jest ustawiona jasność.

6.9 Wyłączenie lodówki

- ▶ Opróżnić lodówkę.
- ▶ Wyłączyć lodówkę.
- ▶ Odtąć przewód przyłączeniowy.

W przypadku, gdy lodówka nie będzie eksploatowana przez dłuższy czas, należy:

- ▶ Pozostawić uchyloną pokrywę. Zapobiega to powstawaniu nieprzyjemnych zapachów.

6.10 Odszranianie lodówki

Wilgoć może się osadzać na parowniku lub wewnątrz lodówki w postaci szronu. Powoduje to zmniejszenie wydajności chłodzenia.



UWAGA! RYZYKO USZKODZENIA

Do usuwania warstw lodu lub oddzielania przymarzniełej żywności nigdy nie używać twardych lub ostro zakończonych narzędzi.

Aby odszronić lodówkę, należy postępować w następujący sposób:

- ▶ Opróżnić lodówkę.

- ▶ W razie potrzeby umieścić zawartość w innym urządzeniu chłodniczym w celu utrzymania jej w odpowiedniej temperaturze.
- ▶ Wyłączyć urządzenie.
- ▶ Pozostawić otwartą pokrywę.
- ▶ Zetrzeć wodę z roztopionego lodu.

6.11 Wymiana bezpiecznika prądu przemiennego



NIEBEZPIECZEŃSTWO! RYZYKO PORAŻENIA PRĄDEM

Nieprzestrzeganie tego ostrzeżenia prowadzi do śmierci lub ciężkich obrażeń.

Przed wymianą bezpiecznika urządzenia należy odłączyć zasilanie i kabel przyłączeniowy.

- ▶ Odłączyć urządzenie od zasilania.
- ▶ Odłączyć kabel przyłączeniowy.
- ▶ Podważyć wkładkę bezpiecznikową (rys. **4** 2, strona 5) wkrętakiem.
- ▶ Wymienić uszkodzony szklany bezpiecznik na nowy takiego samego typu i o takich samych parametrach (4 A, 250 V).
- ▶ Z powrotem włożyć wkładkę bezpiecznikową do obudowy.
- ▶ Ponownie podłączyć urządzenie do zasilania.

6.12 Wymiana bezpiecznika prądu stałego urządzenia

- ▶ Odłączyć urządzenie od zasilania.
- ▶ Podważyć osłonę bezpieczników (rys. **4** 3, strona 5), aby uzyskać dostęp do bezpiecznika.
- ▶ Cofnąć osłonę bezpieczników i użyć haczyka, aby wymontować bezpiecznik.
- ▶ Wymienić uszkodzony bezpiecznik na nowy tego samego typu (samochodowy bezpiecznik płytkowy, 10 A).
- ▶ Z powrotem założyć osłonę bezpieczników.
- ▶ Ponownie podłączyć urządzenie do zasilania.

6.13 Wymiana bezpiecznika wtyku prądu stałego (rys. 11, strona 10)

- ▶ Odkręcić obudowę styku (3) od wtyku (1).
- ▶ Wymienić uszkodzony bezpiecznik (2) na nowy tego samego typu (3AG, szybki, 10 A).
- ▶ Złożyć wtyk w odwrotnej kolejności.

6.14 Wymiana płytki drukowanej oświetlenia



UWAGA! Niebezpieczeństwo uszkodzenia

Aby uniknąć niebezpieczeństwa, wymianę lampki zlecać wyłącznie producentowi, przedstawicielowi serwisu lub odpowiednio wykwalifikowanej osobie.

7 Czyszczenie i konserwacja



OSTRZEŻENIE! RYZYKO PORAŻENIA PRĄDEM

Nieprzestrzeganie tego ostrzeżenia może prowadzić do śmierci lub ciężkich obrażeń.
Przed każdym czyszczeniem i serwisowaniem należy odłączyć urządzenie od zasilania.



UWAGA! Niebezpieczeństwo uszkodzenia!

- Przenośnej lodówki nie wolno nigdy czyścić pod bieżącą wodą ani zamaczać w wodzie.
- Do czyszczenia nie należy używać agresywnych środków czyszczących ani twardych przedmiotów, gdyż mogą uszkodzić lodówkę.

- ▶ Obudowę należy czyścić od czasu do czasu wilgotną ściereczką od wewnątrz i na zewnątrz.
- ▶ Należy upewnić się, że otwory wentylacyjne urządzenia nie są zabrudzone ani zakurzone, aby możliwe było odprowadzanie ciepła podczas pracy urządzenia, co pozwoli uniknąć uszkodzenia urządzenia.

8 Usuwanie usterek

Usterka	Możliwa przyczyna	Proponowane rozwiązanie
Urządzenie nie działa, dioda LED nie świeci się.	Brak napięcia w gnieździe zasilającym.	<p>Urządzenie przyłączone do gniazda prądu stałego: W większości pojazdów zapłon musi być włączony, aby do gniazda zasilającego prądu stałego dostarczane było napięcie.</p> <p>Urządzenie przyłączone do gniazda prądu przemiennego: Spróbować podłączyć urządzenie do innego gniazda.</p>
	Jeden z bezpieczników urządzenia jest uszkodzony.	Wymienić uszkodzony bezpiecznik urządzenia, patrz rozdz. „Wymiana bezpiecznika prądu przemiennego” na stronie 289 lub rozdz. „Wymiana bezpiecznika prądu stałego urządzenia” na stronie 289.
	Zintegrowany zasilacz jest uszkodzony.	Naprawy może dokonać tylko autoryzowany zakład serwisowy.
Urządzenie nie chłodzi (wtyk jest podłączony, dioda LED „POWER” świeci się).	Uszkodzona sprężarka.	Naprawy może dokonać tylko autoryzowany zakład serwisowy.
Urządzenie nie chłodzi (wtyk jest podłączony, dioda LED „POWER” miga na pomarańczowo, wyświetlacz jest wyłączony).	Wybrano zbyt wysokie ustawienie układu monitorowania stanu akumulatora.	Wybrać niższe ustawienie układu monitorowania stanu akumulatora.
	Napięcie akumulatora jest niewystarczające.	Sprawdzić akumulator i w razie potrzeby naładować go.

Usterka	Możliwa przyczyna	Proponowane rozwiązanie
<p>Podczas zasilania z gniazda prądu stałego:</p> <p>Zapłon jest włączony, urządzenie nie działa, nie świeci się dioda LED.</p>	<p>Gniazdo prądu stałego jest zabrudzone. Unie- możliwia to prawi- dłowe przewodzenie prądu w złączu.</p>	<p>Jeśli wtyk lodówki bardzo nagrzewa się w gnieździe prądu stałego, oznacza to, że należy wyczyścić gniazdo prądu stałego albo że wtyk nie został prawidłowo złożony.</p>
	<p>Bezpiecznik wtyku prądu stałego przepalił się.</p>	<p>Wymienić bezpiecznik we wtyku prądu stałego, patrz rozdz. „Wymiana bezpiecznika wtyku prądu stałego (rys. 11, strona 10)” na stronie 290.</p>
	<p>Bezpiecznik prądu stałego urządzenia przepalił się.</p>	<p>Wymienić uszkodzony bezpiecznik, patrz rozdz. „Wymiana bezpiecznika prądu stałego urządzenia” na stronie 289.</p>
	<p>Bezpiecznik pojazdu przepalił się.</p>	<p>Wymienić bezpiecznik w gnieździe prądu stałego pojazdu. Patrz instrukcja obsługi pojazdu.</p>
<p>Na wyświetlaczu pojawia się komunikat o błędzie (np. „Err1”), a urządzenie nie chłodzi.</p>	<p>Urządzenie wyłączyło się z powodu wewnętrznego błędu.</p>	<p>Naprawy może dokonać tylko autoryzowany zakład serwisowy.</p>

8.1 Pokrywa została na siłę otwarta poza wbudowany ogranicznik (tylko CFF 35, CFF 45)

Należy postępować w następujący sposób (rys. 12, strona 10):

- ▶ Jedną ręką podeprzeć pokrywę (A).
- ▶ Drugą ręką przyciskać blokadę (B).



OSTROŻNIE! ZAGROŻENIE ZDROWIA

Nieprzestrzeganie tego ostrzeżenia może prowadzić do lekkich lub umiarkowanych obrażeń.

Uważać, aby przy zamykaniu pokrywy nie przytrzasnąć kciuka.



UWAGA! RYZYKO USZKODZENIA!

Nieprzestrzeganie tej wskazówki może spowodować odłamanie pokrywy.

- ▶ Zamknąć pokrywę na tyle, jak to możliwe bez przytrzaśnięcia kciuka, jednocześnie przyciskając blokadę w dół, aby nie doszło do jej złamania.
- ✓ Pokrywa powinna teraz znajdować się w przybliżeniu pod wskazanym kątem (rys. 12, strona 10).
- ▶ Zdjąć rękę z blokady (**B**) i do końca zamknąć pokrywę.



WSKAZÓWKA

Podczas ostatecznego zamykania zawiasy mogą wysunąć się z właściwej pozycji. Przesunąć pokrywę w następujący sposób:

- ▶ Uruchomić jednocześnie blokady po obu stronach pokrywy.
- ▶ Podnieść pokrywę i przesunąć ją.

9 Gwarancja

Obowiązuje ustawowy okres gwarancji. Jeśli produkt jest uszkodzony, należy zgłosić się do partnera serwisowego w danym kraju (patrz dometic.com/dealer).

W celu naprawy lub rozpatrzenia gwarancji konieczne jest przesłanie:

- kopii rachunku z datą zakupu,
- informacji o przyczynie reklamacji lub opisu wady.

10 Utylizacja

- ▶ Opakowanie należy wyrzucić do odpowiedniego pojemnika na śmieci do recyklingu.



Jeżeli produkt nie będzie dłużej eksploatowany, koniecznie dowiedz się w najbliższym zakładzie recyklingu lub w specjalistycznym sklepie, jakie są aktualnie obowiązujące przepisy dotyczące utylizacji.

11 Dane techniczne

	CFF 20	CFF 35
Napięcie zasilania:	12/24 V \equiv 100 do 240 V \sim	
Prąd znamionowy:	12 V \equiv : 4,8 A 24 V \equiv : 2,8 A 240 V \sim : 0,3 A	12 V \equiv : 7,8 A 24 V \equiv : 3,5 A 240 V \sim : 0,4 A
Zakres temperatur chłodzenia:	+20 °C do -18 °C (+68 °F do 0 °F)	
Klasa klimatyczna:	N, T	
Temperatura otoczenia:	+16 °C to +43 °C (+60 °F to +110 °F)	
Czynnik chłodniczy:	R134a	
Objętość czynnika chłodniczego	28 g	34 g
Ekwiwalent CO ₂ :	0,040 t	0,049 t
Potencjał tworzenia efektu cieplarnianego (GWP):	1430	
Wymiary (szer. x wys. x gł.) (łącznie z uchwytem):	283 x 430 x 660 mm	715 x 407 x 398 mm
(szer. x wys. x gł.) (ze zdjętymi uchwytemi):	283 x 430 x 533 mm	590 x 500 x 443 mm
Masa:	10,5 kg	17,2 kg

	CFF45	CFF70DZ
Napięcie zasilania:	12/24 V \equiv 100 do 240 V \sim	
Prąd znamionowy:	12 V \equiv : 8,6 A 24 V \equiv : 3,8 A 240 V \sim : 0,41 A	12 V \equiv : 9,0 A 24 V \equiv : 4,0 A 240 V \sim : 0,44 A
Zakres temperatur chłodzenia:	+20 °C do -18 °C (+68 °F do 0 °F)	
Klasa klimatyczna:	N, T	
Temperatura otoczenia:	+16 °C to +43 °C (+60 °F to +110 °F)	
Czynnik chłodniczy:	R134a	
Objętość czynnika chłodniczego	43 g	34 g
Ekwiwalent CO ₂ :	0,061 t	0,049 t
Potencjał tworzenia efektu cieplarnianego (GWP):	1430	
Wymiary (szer. x wys. x gł.) (łącznie z uchwytyami):	715 x 475 x 398 mm	914 x 500 x 443 mm
(szer. x wys. x gł.) (ze zdjętymi uchwytyami):	590 x 475 x 398 mm	785 x 500 x 443 mm
Masa:	18,6 kg	26,4 kg

**WSKAZÓWKA**

Przy temperaturze otoczenia wynoszącej powyżej +32 °C (+90 °F) nie można osiągnąć minimalnej temperatury.

Zgodność:



Zawiera fluorowane gazy cieplarniane

Hermeticznie zamknięte urządzenie

Dôkladne si prečítajte tento návod a dodržiavajte všetky pokyny, usmernenia a varovania uvedené v tomto návode k výrobku, aby bolo zaručené, že výrobok bude vždy správne nainštalovaný, používaný a udržiavaný. Tento návod MUSÍ zostať priložený k výrobku.

Používaním tohto výrobku týmto potvrdzujete, že ste si dôkladne prečítali všetky pokyny, usmernenia a varovania a že rozumiete a súhlasíte s dodržiavaním všetkých uvedených podmienok. Súhlasíte, že tento výrobok budete používať iba v súlade s určeným použitím a v súlade s pokynmi, usmerneniami a varovaniami uvedenými v tomto návode k výrobku, ako aj v súlade so všetkými platnými zákonmi a nariadeniami. V prípade, že si neprečítate a nebudete sa riadiť pokynmi a varovaniami uvedenými v tomto návode, môže mať za následok vaše poranenie alebo poranenie iných osôb, poškodenie vášho výrobku alebo poškodenie majetku v jeho blízkosti. Tento návod na obsluhu výrobku vrátane pokynov, usmernení a varovaní, a súvisiaca dokumentácia môže podliehať zmenám a aktualizáciám. Najaktuálnejšie informácie o výrobku nájdete na adrese www.dometic.com.

Obsah

1	Vysvetlenie symbolov	296
2	Bezpečnostné pokyny	297
3	Rozsah dodávky	300
4	Používanie v súlade s určením	300
5	Opis činnosti	301
6	Obsluha	303
7	Čistenie a údržba	312
8	Odstraňovanie porúch	313
9	Záruka	315
10	Likvidácia	315
11	Technické údaje	316

1 Vysvetlenie symbolov



NEBZPEČENSTVO!

Bezpečnostné upozornenie na nebezpečnú situáciu, ktorá vedie k usmrtieniu alebo ťažkému poraneniu, ak sa jej nezabráni.



VÝSTRAHA!

Bezpečnostné upozornenie na nebezpečnú situáciu, ktorá môže viesť k usmrtieniu alebo ťažkému poraneniu, ak sa jej nezabráni.

**UPOZORNENIE!**

Bezpečnostné upozornenie na nebezpečnú situáciu, ktorá môže viesť k ľahkému alebo stredne ťažkému usmrteniu alebo ťažkému poraneniu, ak sa jej nezabráni.

**POZOR!**

Upozornenie na situáciu, ktorá môže viesť k materiálnym škodám, ak sa jej nezabráni.

**POZNÁMKA**

Doplňujúce informácie týkajúce sa obsluhy produktu.

2 Bezpečnostné pokyny



VÝSTRAHA! Nedodržanie týchto varovaní môže mať za následok smrť alebo vážne poranenie.

Nebezpečenstvo ohrozenia života zásahom elektrického prúdu

- Ak zariadenie vykazuje očividné poškodenia, nesmiete ho uviesť do prevádzky.
- Ak je napájací kábel tohto chladiaceho zariadenia poškodený, musí sa vymeniť, aby sa zabránilo bezpečnostným rizikám.
- Opravy tohoto zariadenia smú robiť len odborníci. Neodbornými opravami môžu vzniknúť značné nebezpečenstvá.

Nebezpečenstvo požiaru

- Pri umiestňovaní zariadenia sa ubezpečte, že napájací kábel nie je zachytený alebo poškodený.
- Neumiestňuje žiadne viacnásobné prenosné zásuvky alebo prenosné napájacie adaptéry na zadnú stranu zariadenia.

Ohrozenie zdravia

- Toto zariadenie smú používať deti od 8 rokov a osoby so zníženými psychickými, zmyslovými alebo mentálnymi schopnosťami a vedomosťami, keď sú pod dozorom alebo keď boli poučené o bezpečnom používaní zariadenia a chápu, aké riziká z toho vyplývajú.
- Deti sa nesmú hrať so zariadením.
- Čistenie a bežnú údržbu nesmú deti vykonávať bez dozoru.

- Deti vo veku od 3 do 8 rokov smú vkladať potraviny do chladiacich zariadení a tiež ich z nich vyberať.

Nebezpečenstvo výbuchu

- V prístroji neuskładňujte látky, pri ktorých hrozí nebezpečenstvo výbuchu, napr. sprejové nádoby s hnacím plynom.



UPOZORNENIE! Nedodržanie týchto upozornení môže mať za následok drobné alebo stredne ťažké poranenie.

Nebezpečenstvo ohrozenia života zásahom elektrického prúdu

- Pred uvedením do prevádzky dbajte, aby boli prívod a zástrčka suché.
- Odpojte zariadenie z el. siete
 - pred každým čistením a ošetrovaním
 - po každom použití

Ohrozenie zdravia

- Skontrolujte, či chladiaci výkon zariadenia zodpovedá požiadavkám potravín alebo liekov, ktoré chcete chladit'.
- Potraviny sa smú uskladniť len v originálnom balení alebo vo vhodných nádobách.
- Otvorenie chladiaceho zariadenia na dlhšiu dobu môže spôsobiť výrazné zvýšenie teploty v priehradkách spotrebiča.
- Pravidelne čistíte povrchy, ktoré môžu prísť do kontaktu s potravinami a prístupnými systémami na odvádzanie kondenzátu.
- Ak je zariadenie dlhšiu dobu prázdne a nepoužíva sa:
 - Zariadenie vypnite.
 - Zariadenie odmrzte.
 - Zariadenie vyčistite a vysušte.
 - Nechajte otvorené dvere, aby ste zabránili tvorbe plesní.



POZOR! Nebezpečenstvo poškodenia

- Porovnajzte údaj o napätí na typovom štítku s prívodom el. energie, ktorý máte k dispozícii.
- Chladiace zariadenie pripájajte iba nasledovne:
 - pripájacím káblom na jednosmerný prúd palubnej zásuvky jednosmerného prúdu vo vozidle
 - alebo pripájacím káblom na striedavý prúd k sieti striedavého napätia
- Nikdy nevyt'ahujte zástrčku zo zásuvky za pripojovací kábel.

- Keď je chladiace zariadenie pripojené na zásuvku jednosmerného prúdu: Odpojte vaše chladiace zariadenie a ostatné spotrebiče od batérie skôr než pripojíte rýchlonabíjačku.
- Keď je chladiace zariadenie pripojené na zásuvku jednosmerného prúdu: Rozpojte spojenie alebo vypnite chladiace zariadenie, keď vypnete motor. V opačnom prípade sa môže vybit' batéria.
- Chladiace zariadenie nie je vhodné na prepravu dráždivých alebo rozpúšť'adl' obsahujúcich látok.
- Toto chladiace zariadenie obsahuje v izolácii horľavý cyklopentan. Plyn v izolačných materiáloch vyžadujú špeciálnu metódu na likvidáciu. Chladiace zariadenie na konci životnosti odovzdajte k riadnej likvidácii.
- Nepoužívajte žiadne elektrické prístroje vo vnútri chladiaceho zariadenia, okrem prístrojov, ktoré sú na to doporučené výrobcom zariadenia.
- Nepostavte zariadenie v blízkosti otvoreného ohňa alebo iných zdrojov tepla (kúrenie, slnečné žiarenie, plynové kachle atď.).
- **Nebezpečenstvo prehriatia!**
Ubezpečte sa, že po celú dobu je na všetkých štyroch stranách chladiaceho zariadenia minimálne 50 mm voľného priestoru na vetranie. Neblokujte vetrací priestor žiadnymi predmetmi, ktoré by mohli prekážať prúdeniu vzduchu k chladiacim súčiastkam. Neumiestňujte chladiace zariadenie do uzavretých priehradiek alebo priestorov bez prúdenia alebo s minimálnym prúdením vzduchu.
- Dbajte, aby nedošlo k zakrytiu vetracích otvorov.
- Do vnútornej nádoby nedávajte žiadne kvapaliny alebo ľad.
- Nikdy neponorte zariadenie do vody.
- Chráňte zariadenie a káble pred horúčavou a vlhkom.
- Zariadenie sa nesmie vystaviť dažďu.

3 Rozsah dodávky

Položka (obr. 1, strane 3)	Počet	Opis
1	1	Chladiaci box
2	1	Prípájací kábel pre prípojku s jednosmerným prúdom
3	1	Prípájací kábel pre prípojku so striedavým prúdom
4	2	Rúčka na prenášanie, pozostávajúca z: <ul style="list-style-type: none"> • 2 držiaky • 1 rukoväť • 4 upevňovacie skrutky • 1 inbusový kľúč
–	1	Návod na obsluhu

4 Používanie v súlade s určením

Chladiaci box je vhodný na chladenie potravín. Chladiaci box je tiež vhodný na použitie vo vozidlách. Chladiaci box je skonštruovaný na pripojenie k zásuvke na jednosmerný prúd vozidla alebo na pripojenie k sieti so striedavým prúdom.

Chladiaci box je vhodný na kempovanie.

Chladiaci box nie je vhodný na:

- skladovanie korozívnych, žieravých látok alebo látok obsahujúcich rozpúšťadlá,
- zmrazovanie potravín.

Tento chladiaci box nie je určený na použitie ako spotrebič na zabudovanie.

Tento chladiaci box je vhodný iba na použitie na určený účel a použitie v súlade s týmto návodom.

Tento návod obsahuje informácie, ktoré sú nevyhnutné pre správnu inštaláciu a/alebo obsluhu chladiaceho boxu. Chybná inštalácia a/alebo nesprávna obsluha či údržba bude mať za následok neuspokojivý výkon a možnú poruchu.

Výrobca nenesie žiadnu zodpovednosť za akékoľvek poranenia či škody na výrobku spôsobené:

- nesprávnou montážou alebo pripojením vrátane nadmerného napätia

- nesprávnou údržbou alebo použitím iných ako originálnych náhradných dielov poskytnutých výrobcom
- Zmeny produktu bez výslovného povolenia výrobcu
- Použitie na iné účely než na účely opísané v návode

Firma Dometic si vyhradzuje právo na zmenu vzhľadu a technických parametrov výrobku.

5 Opis činnosti

Chladienie sa uskutočňuje prostredníctvom takmer bezúdržbového chladiaceho okruhu s kompresorom. Dostatočná izolácia a výkonný kompresor zaručujú účinné a rýchle chladienie.

Chladiaci box je určený na mobilné použitie.

Chladiaci box vydrží krátkodobý náklon 30°, napríklad na člnoch.



5.1 Rozsah funkcií

- Sieťová časť s prioritným spínaním na pripojenie na striedavé napätie
- Trojstupňový kontrolný snímač stavu batérie na ochranu batérie vozidla sa pri nízkom napätí batérie automaticky vypne.
- Displej so zobrazením teploty v °C a °F
- Nastavenie teploty: Dvomi tlačidlami v krokoch po 1 °C (a 2 °F)
- Funkcia stmavenia displeja s 3 úrovňami jasů
- Vyberateľný drôtený kôš (iba modely CFF 35, CFF 45, CFF 70DZ)
- Demontovateľné rukoväte na prenášanie

5.2 Ovládacie a indikačné prvky

Západky veka (obr. 2, strane 4)

Ovládací panel (obr. 3, strane 5)

Položka	Opis	Vysvetlenie
1	ON OFF	Zapne a vypne chladiaci box, keď sa tlačidlo podrží stlačené jednu až dve sekundy
2	POWER „  “	Indikácia stavu LED svieti zeleno: Kompresor je zapnutý LED svieti oranžovo: Kompresor je vypnutý LED bliká oranžovo: Displej sa pri nízkom napätí batérie automaticky vypne
3	ERROR	LED bliká červeno: Zapnuté zariadenie nie je pripravené na prevádzku
4	–	Displej, zobrazuje hodnoty Len CFF 70DZ: K dispozícii iba jeden displej na zónu
5	SET	Zvolí režim zadávania – Nastavenie teploty – Zobrazenie stupňov Celzia alebo Fahrenheita – Nastavenie indikátor batérie – Nastavenie jasú displeja
6	DOWN –	Jedno stlačenie zníži hodnotu zadania
7	UP +	Jedno stlačenie zvýši hodnotu zadania
8		Len CFF 70DZ: Indikácia stavu: LED sa rozsvieti namodro, keď priehradka chladí

Zásuvkové prípojky (obr. 4, strane 5)

Položka	Opis
1	Prípojná zásuvka napájania striedavým napätím
2	Držiak poistky pre striedavý prúd
3	Kryt poistky pre jednosmerný prúd
4	Prípojná zásuvka napájania jednosmerným napätím

6 Obsluha

Dodržte nasledujúce body, aby ste predišli plytvaniu potravinami:

- Zabráňte kolísaniu teploty v čo najväčšej možnej miere. Chladiaci box otvárajte iba tak často a na takú dobu, ako je nevyhnutné. Skladujte potraviny tak, aby vzduch stále mohol dobre cirkulovať.
- Prispôsobte teplotu množstvu a druhu potravín.
- Potraviny dokážu ľahko absorbovať alebo uvoľňovať pachy či chute. Potraviny vždy skladujte zakryté alebo v uzavretých nádobách/flašiach.

6.1 Pred prvým použitím



POZNÁMKA

Pred uvedením chladiaceho boxu do prevádzky by ste ho z hygienických dôvodov mali vyčistiť zvonku a zvnútra vlhkou handričkou (pozri tiež kap. „Čistenie a údržba“ na strane 312).

Montáž rukovätí (obr. 5, strane 6)

Rúčky sú voľne priložené. Ak chcete rúčky namontovať, postupujte nasledovne:

- ▶ Spojte dva držiaky (1) a rukoväť (2) do jednej rúčky.
- ▶ Upevnite držiaky s priloženými skrutkami do pripravených otvorov.

Zmena smeru otvárania veka

- ▶ **CFF70DZ:** Pre zmenu smeru otvárania veka postupujte podľa obrázku (obr. 6, strane 7).

Otvorenie alebo demontáž veka (obr. 7, strane 8)

- ▶ Na otvorenie veka odistite západku (A).
CFF35, CFF45: Veko je možné otvoriť z oboch strán.
- ▶ **CFF35, CFF45:** Pre odobratie veka ho odistíte súčasne na oboch stranách (B).
CFF20, CFF70DZ: Pre odobratie veka potlačte veko za dorazovú polohu veka (B).

Dorazová poloha veka (obr. 8, strane 9)

Veko má vstavanú dorazovú polohu (A). Neotvárajte veko nasilu za vstavaný doraz (B).



POZOR! NEBEZPEČENSTVO POŠKODENIA

CFF 35, CFF 45: Pokiaľ ste veko nasilu otvorili privetľmi, vykonajte kroky uvedené v kap. „Veko bolo nasilu otvorené za vstavaný doraz (iba modely CFF 35, CFF 45)“ na strane 314.

Vybratie košíka (obr. 9, strane 9)



POZOR! NEBEZPEČENSTVO POŠKODENIA!

Vyberanie košíka pri otvorenom veku môže mať za následok poškrabanie veka a zdeformovanie košíka. Pred vyberaním košíka odporúčame demontovať veko.

Voľba jednotky teploty

Jednotky teploty na displeji je možné prepínať medzi stupňom Celzia a Fahrenheita nasledovne:

- ▶ Zapnite chladiaci box.
- ▶ **CFF 20, CFF 35, CFF 45:** Tlačidlo „SET“ (obr. 3 5, strane 5) stlačte dvakrát.
CFF 70DZ: Tlačidlo „SET“ (obr. 3 5, strane 5) stlačte trikrát.
- ▶ Použitie tlačidiel „UP +“ (obr. 3 7, strane 5) alebo „DOWN –“ (obr. 3 6, strane 5) na výber medzi stupňom Celzia a Fahrenheita.
- ✓ Na displeji sa na niekoľko sekúnd zobrazí nastavená jednotka teploty. Displej niekoľkokrát zabliká, kým sa vráti zobrazenie aktuálnej teploty.

6.2 Úspora energie

- Vyberte si dobre odvetrané miesto, ktoré je chránené pred priamym slnečným svetlom.
- Teplé jedlá nechajte pred vložením do chladiaceho zariadenia najprv vychladnúť.
- Chladiace zariadenie neotvárajte častejšie, ako je to potrebné.
- Chladiace zariadenie nenechávajte otvorené dlhšie, ako je nevyhnutné.
- Ak chladiaci box disponuje košom: Pre optimálnu spotrebu energie umiestnite kôš podľa jeho umiestnenia pri dodaní.
- Pravidelne kontrolujte, či tesnenie veka stále pevne drží.
- Odmrazte chladiaci box hneď, ako sa vytvorí vrstva námrazy.
- Zabráňte zbytočne nízkej teplote vnútri zariadenia.

6.3 Pripojenie chladiaceho boxu

Pripojenie k batérii (vozidlo alebo čln)

Chladiaci box sa môže prevádzkovať s napätím 12 V alebo 24 V_{DC}.



POZOR! NEBEZPEČENSTVO POŠKODENIA

Pred pripojením batérie k rýchlonabíjačke odpojte chladiaci box a iné spotrebiče od batérie.

Prepätie môže poškodiť elektroniku zariadenia.

Z bezpečnostných dôvodov je chladiaci box vybavený s elektronickým systémom na zabránenie prepólovaniu. To chráni chladiaci box pred zoskratovaním pri pripojení k batérii.

Použitie zástrčky na jednosmerný prúd s poistkou



POZOR! NEBEZPEČENSTVO POŠKODENIA

Na ochranu zariadenia sa kábel na jednosmerný prúd dodáva s poistkou vo vnútri zástrčky. **Neodstraňujte** zástrčku na jednosmerný prúd s poistkou.

Používajte len dodaný kábel na jednosmerný prúd.

- ▶ Pripojte pripájací kábel jednosmerného prúdu (obr. **1** 2, strane 3) do zásuvky jednosmerného prúdu chladiaceho boxu (obr. **4** 3, strane 5).
- ▶ Pripojte pripájací kábel do zásuvky s jednosmerným prúdom.

Pripojenie k sieti striedavého napätia



NEBEZPEČENSTVO! NEBEZPEČENSTVO ÚRAZU ELEKTRICKÝM PRÚDOM

Nedodržanie týchto varovaní bude mať za následok smrť alebo vážne poranenie.

- Nikdy nemanipulujte s konektormi a spínačmi, keď máte mokré ruky alebo stojíte vo vode.
- Keď prevádzkujete chladiaci box na palube lode zo siete striedavého napätia, musíte v každom prípade medzi napájanie striedavým prúdom a chladiaci box zapojiť prúdový chránič. Poradte sa s kvalifikovaným odborníkom.

Chladiace boxy musia disponovať integrovaným multinaťahovým zdrojom napájania s prioritným obvodom na pripojenie k zdroju striedavého prúdu. Prioritný obvod automaticky prepne chladiaci box na striedavú prevádzku, ak je zariadenie pripojené k sieti striedavého napätia, dokonca aj v prípade, že je stále pripojený pripájací kábel jednosmerného prúdu.

Pri prepínaní medzi sieťou striedavého napätia a napájaním batériou môže niekoľko minút svietiť červená LED dióda.

- ▶ Pripojte pripájací kábel striedavého prúdu (obr. **1** 3, strane 3) do zásuvky striedavého prúdu chladiaceho boxu (obr. **4** 1, strane 5).
- ▶ Pripojte pripájací kábel do zásuvky so striedavým prúdom.

6.4 Použitie indikátora batérie

Zariadenie je vybavené viacúrovňovým indikátorom batérie, ktorý chráni batériu vášho vozidla pred hlbokým vybitím pri pripojení k jednosmernej palubnej sieti.

Ak sa chladiaci box používa pri vypnutom zapalovaní vozidla, samočinne sa vypne hneď, ako napájacie napätie klesne pod nastavenú hodnotu. Chladiaci box sa znova zapne hneď, ako sa nabitím batérie dosiahne znovuzapínacie napätie.



POZOR! NEBEZPEČENSTVO POŠKODENIA

Pri vypnutí indikátorom batérie už batéria nemá svoju plnú kapacitu nabitia. Vyvarujte sa opakovaného spúšťania alebo prevádzkovania elektrických spotrebičov bez dlhších nabíjajúcich fáz. Postarajte sa, aby sa batéria opäť nabila.

V režime „HIGH“ reaguje indikátor batérie rýchlejšie ako v stupňoch „LOW“ a „MED“ (pozri nasledovnú tabuľku).

Režim s indikátorom batérie	LOW	MED	HIGH
Vypínacie napätie pri 12 V	10,1 V	11,2 V	11,8 V
Znovuzapínacie napätie pri 12 V	11,4 V	12,2 V	12,6 V
Vypínacie napätie pri 24 V	21,5 V	24,1 V	24,6 V
Znovuzapínacie napätie pri 24 V	23,0 V	25,3 V	26,2 V

Režim indikátora batérie je možné vybrať nasledovne:

- ▶ Zapnite chladiaci box.

- ▶ Stlačte tlačidlo „SET“ (obr. **3** 5, strane 5):
 - **CFF20, CFF35, CFF45:** Trikrát.
 - **CFF70DZ:** Štyrikrát.
- ▶ Použite tlačidlá „UP +“ (obr. **3** 7, strane 5) alebo „DOWN –“ (obr. **3** 6, strane 5) na voľbu režimu s indikátorom batérie.
- ✓ Na displeji sa zobrazí nasledovné:
Lo (LOW), ΠEd (MED), Hi (HIGH)
- ✓ Displej zobrazí na niekoľko sekúnd nastavený režim. Displej niekoľkokrát zabliká, kým sa vráti zobrazenie aktuálnej teploty.



POZNÁMKA

Keď je chladiaci box napájaný štartovacou batériou, zvolte režim s indikátorom batérie „HIGH“. Keď je chladiaci box pripojený k napájacej batérii, stačí režim s indikátorom batérie „LOW“.

6.5 Použitie chladiaceho boxu



POZOR! NEBEZPEČENSTVO PREHRIATIA

Zabezpečte po celú dobu dostatočné vetranie, aby teplo vytvárané počas prevádzky mohlo byť odvádzané. Dbajte na to, aby vetracie otvory neboli zakryté. Zabezpečte, aby zariadenie bolo v dostatočnej vzdialenosti od stien alebo predmetov, takže bude zaručená cirkulácia vzduchu.

- ▶ Postavte chladiaci box na pevný podklad.
Dbajte na to, aby vetracie otvory neboli zakryté a aby sa teplo mohlo dobre odvádzať. Odporúčame dodržať medzeru aspoň 50 mm okolo vetracích otvorov.



POZOR! NEBEZPEČENSTVO POŠKODENIA

Chladiaci box umiestnite podľa vyobrazenia (obr. **1**, strane 3). Ak sa box prevádzkuje v inej polohe, môže sa poškodiť.

- ▶ Pripojte chladiaci box (pozri kap. „Pripojenie chladiaceho boxu“ na strane 305).



POZOR! NEBEZPEČENSTVO NADMERNE NÍZKEJ TEPLoty

Dbajte na to, aby sa v chladiacom boxe nachádzali len produkty, ktoré sa môžu chladiť na zvolenú teplotu.

- ▶ Stlačte tlačidlo „ON/OFF“ (obr. **3** 1, strane 5) na jednu až dve sekundy.
- ✓ LED „“ sa rozsvieti (obr. **3** 2, strane 5).

- ✓ Displej (obr. **3** 4, strane 5) sa zapne a zobrazí aktuálnu teplotu.
- ✓ Chladiaci box sa spustí s chladením vnútorného priestoru.



POZNÁMKA

Pri napájaní z batérie sa displej automaticky vypne, ak je napätie batérie nízke. LED „“ bliká oranžovou farbou.

Zaistenie veka chladiaceho boxu západkou

- ▶ Zatvorte veko.
- ▶ Zatláčajte západku (obr. **2**, strane 4) nadol tak, aby počuteľne zapadla na miesto.



POZNÁMKA

CFF 35, CFF 45: Pri zaistovaní veka západkou sa ubezpečte, že obidva bočné kolíky západky úplne zapadli, aby veko dobre tesnilo. Jedna západka môže zapadnúť tesne pred druhou.

Ak veko nie je rovnomerne zatvorené na oboch stranách, zatláčajte, kým nebudete počuť druhé kliknutie.

6.6 Nastavenie teploty

CFF 20, CFF 35, CFF 45

- ▶ Tlačidlo „SET“ (obr. **3** 5, strane 5) stlačte jedenkrát.
- ▶ Použite tlačidlá „UP +“ (obr. **3** 7, strane 5) a „DOWN –“ (obr. **3** 6, strane 5) na voľbu teploty chladenia.
- ✓ Displej zobrazí na niekoľko sekúnd zvolenú teplotu chladenia. Displej niekoľkokrát zabliká a potom sa znova zobrazí aktuálna teplota.

CFF 70DZ

- ▶ Stlačte tlačidlo „SET“ (obr. **3** 5, strane 5):
 - jedenkrát pre veľkú priehradku
 - dvakrát pre malú priehradku
- ✓ Displej vybranej priehradky bliká.
- ▶ Použite tlačidlá „UP +“ (obr. **3** 7, strane 5) a „DOWN –“ (obr. **3** 6, strane 5) na voľbu teploty chladenia.

Každú priehradku je možné nastaviť tak, aby fungovala ako priehradka chladničky alebo priehradka mrazničky.

- ✓ Displej zvolenej priehradky zobrazí na niekoľko sekúnd zvolenú teplotu chladienia. Displej niekoľkokrát zabliká a potom sa znova zobrazí aktuálna teplota.

6.7 Zapnutie alebo vypnutie priehradky (CFF 70DZ)

Ak je potrebná iba jedna priehradka, druhú priehradku je možné vypnúť kvôli úspore energie.

Vypnutie priehradky

Ak displej priehradky zobrazuje teplotu, priehradku môžete vypnúť nasledujúcim spôsobom:

- ▶ Stlačte tlačidlo „SET“ (obr. **3** 5, strane 5):
 - jedenkrát pre veľkú priehradku
 - dvakrát pre malú priehradku
- ✓ Displej príslušnej priehradky bliká.
- ▶ Stlačte tlačidlo „ZAP/VYP“ (obr. **3** 1, strane 5).
- ✓ „OFF“ bliká päť sekúnd na displeji príslušnej chladiacej priehradky, potom sa zobrazí „OFF“.

Zapnutie priehradky

Ak displej priehradky zobrazuje „OFF“, priehradku môžete zapnúť nasledujúcim spôsobom:

- ▶ Stlačte tlačidlo „SET“ (obr. **3** 5, strane 5):
 - jedenkrát pre veľkú priehradku
 - dvakrát pre malú priehradku
- ✓ Displej príslušnej priehradky bliká.
- ▶ Stlačte tlačidlo „ZAP/VYP“ (obr. **3** 1, strane 5).
- ✓ Displej zobrazí na niekoľko sekúnd zvolenú teplotu chladienia. Displej niekoľkokrát zabliká a potom sa znova zobrazí aktuálna teplota.

6.8 Nastavenie jasú displeja

Jas displeja je možné stlmiť v prípade slabého okolitého osvetlenia. Pre nastavenie úrovne stlmenia displeja postupujte nasledovne:

- ▶ Zapnite chladiaci box.

- ▶ Stlačte tlačidlo „SET“ (obr. **3** 5, strane 5):
 - **CFF 20, CFF 35, CFF 45:** Štyrikrát.
 - **CFF 70DZ:** Päťkrát.
- ▶ Použite tlačidlá „UP +“ (obr. **3** 7, strane 5) alebo „DOWN –“ (obr. **3** 6, strane 5) pre nastavenie jasu displeja.
- ✓ Na displeji sa zobrazí nasledovné:
 - d0 (štandardný), d1 (stredný), d2 (tmavý)
- ✓ Na displeji sa na niekoľko sekúnd objaví nastavený režim: Displej dvakrát zabliká, kým sa vráti zobrazenie aktuálnej teploty.



POZNÁMKA

- Výrobné nastavenie jasu displeja je d0 (štandardný).
- Ak sa vyskytne porucha, jas sa automaticky prestaví na jas d0 (štandardný). Po odstránení poruchy sa jas displeja obnoví na pôvodný jas.

6.9 Vypnutie chladiaceho boxu

- ▶ Vyprázdňte chladiaci box.
- ▶ Vypnite chladiaci box.
- ▶ Vytiahnite pripájací kábel.

Ak chladiaci box dlhší čas nebudete používať:

- ▶ Nechajte veko pootvorené. Zabráňte tým tvorbe zápachu.

6.10 Odmrazenie chladiaceho boxu

Vlhkosť vzduchu môžu vo vnútri chladiaceho zariadenia alebo na výparníku vytvárať námrazu. Tým sa znižuje chladiaci výkon.



POZOR! NEBEZPEČENSTVO POŠKODENIA

Na odstránenie vrstvy námrazy alebo uvoľnenie primrznutých predmetov nepoužívajte tvrdé alebo špicaté nástroje.

Pri odmrazovaní chladiaceho boxu postupujte nasledovne:

- ▶ Vyberte obsah chladiaceho boxu.
- ▶ V prípade potreby ho uskladnite v inom chladiacom zariadení, aby zostal chladený.

- ▶ Vypnite zariadenie.
- ▶ Veko nechajte otvorené.
- ▶ Utrite rozmrazenú vodu.

6.11 Výmena poistky striedavého prúdu



NEBEZPEČENSTVO! NEBEZPEČENSTVO ÚRAZU ELEKTRICKÝM PRÚDOM

Nedodržanie tohto varovania bude mať za následok smrť alebo vážne poranenie.

Pred výmenou poistky zariadenia odpojte zdroj napájania a pripájacie káble.

- ▶ Odpojte prívod elektrickej energie do zariadenia.
- ▶ Vytiahnite pripájací kábel.
- ▶ Vypáčte vložku poistky (obr. **4** 2, strane 5) s pomocou skrutkovača.
- ▶ Vymeňte chybnú sklenenú poistku za novú poistku rovnakého typu a s rovnakou hodnotou (4 A, 250 V).
- ▶ Zatlačte poistkovú vložku znova naspäť do krytu.
- ▶ Znovu pripojte prívod elektrickej energie do zariadenia.

6.12 Výmena poistky jednosmerného prúdu

- ▶ Odpojte prívod elektrickej energie do zariadenia.
- ▶ Vypáčte kryt poistky (obr. **4** 3, strane 5), aby ste sa dostali k poistke.
- ▶ Vyklopte kryt poistky dozadu a s pomocou háku vyberte poistku.
- ▶ Vymeňte chybnú poistku za novú rovnakého typu (štandardná automobilová poistka, nožová, 10 A).
- ▶ Znovu nasadte kryt poistky.
- ▶ Znovu pripojte prívod elektrickej energie do zariadenia.

6.13 Výmena poistky zástrčky na jednosmerný prúd (obr. 11, strane 10)

- ▶ Odskrutkujte kryt dotykového kolíka (3) zo zástrčky (1).
- ▶ Vymeňte chybnú poistku (2) za novú poistku rovnakého typu a s rovnakou hodnotou (3AG, rýchlo reagujúca, 10 A).
- ▶ Zástrčku zmontujte v obrátenom poradí.

6.14 Výmena dosky svetelných vodičov



POZOR! Nebezpečenstvo poškodenia

Kontrolku smie vymeniť len výrobca, servisný technik alebo osoba s podobnou kvalifikáciou, aby sa zabránilo nebezpečenstvu.

7 Čistenie a údržba



VÝSTRAHA! NEBEZPEČENSTVO ÚRAZU ELEKTRICKÝM PRÚDOM

Nedodržanie tohto varovania môže mať za následok smrť alebo vážne poranenie.

Pred každým čistením a ošetrovaním odpojte zariadenie od napájania.



POZOR! Nebezpečenstvo poškodenia!

- Nikdy nečistite chladiace zariadenie pod tečúcou vodou alebo dokonca v preplachovacej vode.
- Nepoužívajte na čistenie žiadne ostré alebo tvrdé predmety, lebo tieto by mohli chladiace zariadenie poškodiť.

- ▶ Príležitostne vyčistite zariadenie zvnútra aj zvonku s vlhkou utierkou.
- ▶ Zabezpečte, aby vetracie a odzdušňovacie otvory prístroja boli bez prachu a nečistôt, aby sa teplo vznikajúce pri prevádzke mohlo odvádzať a aby sa prístroj nepoškodil.

8 Odstraňovanie porúch

Porucha	Možná príčina	Návrh riešenia
Zariadenie nefunguje, LED nesvieti.	Pripojená zásuvka nevedie napätie.	Pripojenie k zásuvke s jednosmerným prúdom: Vo väčšine vozidiel musí byť zapnuté zapalovanie, aby do zásuvky s jednosmerným prúdom bolo privádzané napätie. Pripojenie k zásuvke so striedavým prúdom: Vyskúšajte inú zásuvku.
	Jedna z poistiek zariadenia je chybná.	Vymeňte chybnú poistku zariadenia, pozri kap. „Výmena poistky striedavého prúdu“ na strane 311 alebo kap. „Výmena poistky jednosmerného prúdu“ na strane 311.
	Integrovaný sieťový adaptér je chybný.	Opravu môže vykonať iba autorizovaný zákaznícky servis.
Zariadenie nechladí (zástrčka je zasunutá, LED „POWER“ svieti).	Kompresor je chybný.	Opravu môže vykonať iba autorizovaný zákaznícky servis.
Zariadenie nechladí (zástrčka je zasunutá, LED „POWER“ bliká oranžovo, displej je vypnutý).	Indikátor batérie je nastavený na príliš vysokú hodnotu.	Zvoľte nižšie nastavenie indikátora batérie.
	Napätie batérie nie je dostatočné.	Skontrolujte batériu a v prípade potreby ju nabite.

Porucha	Možná príčina	Návrh riešenia
Pri prevádzke z výstupu s jednosmerným prúdom: Zapalovanie je zapnuté, zariadenie nefunguje a LED nesvieti.	Výstup s jednosmerným prúdom je znečistený. To má za následok zlý elektrický kontakt.	Keď sa zástrčka chladiaceho boxu vo výstupe s jednosmerným prúdom veľmi zohreje, musí sa buď vyčistiť výstup s jednosmerným prúdom alebo zástrčka pravdepodobne nie je správne zmontovaná.
	Poistka zástrčky na jednosmerný prúd je prehorená.	Vymeňte poistku v zástrčke na jednosmerný prúd, pozri kap. „Výmena poistky zástrčky na jednosmerný prúd (obr. 11, strane 10)“ na strane 312.
	Poistka jednosmerného prúdu zariadenia prehorela.	Vymeňte chybnú poistku, pozri kap. „Výmena poistky jednosmerného prúdu“ na strane 311.
	Poistka vozidla je prehorená.	Vymeňte poistku výstupu s jednosmerným prúdom vozidla. Pozrite si návod na obsluhu vášho vozidla.
Na displeji sa zobrazí hlásenie chyby (napr. „Err1“) a zariadenie nechladí.	Zariadenie sa vyplo kvôli internej prevádzkovej poruche.	Opravu môže vykonať iba autorizovaný zákaznícky servis.

8.1 Veko bolo násilu otvorené za vstavaný doraz (iba modely CFF 35, CFF 45)

Postupujte nasledovne (obr. 12, strane 10):

- ▶ Podoprite veko jednou rukou (**A**).
- ▶ Druhou rukou pridržte západku dole (**B**).



UPOZORNENIE! NEBEZPEČENSTVO OHROZENIA ZDRAVIA

Nedodržanie tohto upozornenia môže mať za následok drobné alebo stredne ťažké poranenie.
 Pri zatváraní veka dávajte pozor, aby ste si neprivreli palec.



POZOR! NEBEZPEČENSTVO POŠKODENIA!

Nedodržanie tohto pokynu môže viesť k odlomeniu veka.

- ▶ Zatvorte veko čo najviac tak, aby ste si neprivrelí palec, pritom pridržiate západku dole, aby ste zabránili jej zlomeniu.
- ✓ Veko by teraz malo byť približne v uhle zobrazenom na obrázku (obr. **12**, strane 10).
- ▶ Odtiahnite ruku zo západky (**B**), a pokračujte v zatváraní veka po celej dráhe.



POZNÁMKA

Na konci zatvárania sa závesy môžu uvoľniť zo svojej správnej polohy. Veko dajte naspäť do polohy nasledovne:

- ▶ Súčasne stlačte západky na oboch stranách veka.
- ▶ Nadvihnite veko a dajte ho naspäť do polohy.

9 Záruka

Platí zákonom stanovená záručná lehota. Ak by bol výrobok chybný, obráťte sa na pobočku vo vašej krajine (pozri dometic.com/dealer) alebo na vášho špecializovaného predajcu.

Ak žiadate o vybavenie opravy alebo nárokov vyplývajúcich zo záruky, musíte priložiť nasledovné podklady:

- kópiu faktúry s dátumom kúpy,
- dôvod reklamácie alebo opis chyby.

10 Likvidácia

- ▶ Obalový materiál podľa možnosti odovzdajte do príslušného odpadu na recykláciu.



Keď výrobok definitívne vyradíte z prevádzky, informujte sa v najbližšom recyklačnom stredisku alebo u vášho špecializovaného predajcu o príslušných predpisoch týkajúcich sa likvidácie.

11 Technické údaje

	CFF20	CFF35
Pripájacie napätie:	12/24 V \equiv 100 – 240 V \sim	
Menovitý prúd:	12 V \equiv : 4,8 A 24 V \equiv : 2,8 A 240 V \sim : 0,3 A	12 V \equiv : 7,8 A 24 V \equiv : 3,5 A 240 V \sim : 0,4 A
Chladiaci výkon:	+20 °C až -18 °C (+68 °F až 0 °F)	
Klimatická trieda:	N, T	
Teplota okolia:	+16 °C to +43 °C (+60 °F to +110 °F)	
Chladiaci prostriedok:	R134a	
Množstvo chladiva:	28 g	34 g
Ekvivalent CO ₂ :	0,040 t	0,049 t
Potenciál globálneho otepľovania (GWP):	1430	
Rozmery (Š × V × H) (vrátane rukovätí):	283 × 430 × 660 mm	715 × 407 × 398 mm
(Š × V × H) (s demontovanými rukoväťami):	283 × 430 × 533 mm	590 × 500 × 443 mm
Hmotnosť:	10,5 kg	17,2 kg

	CFF45	CFF70DZ
Pripájacie napätie:	12/24 V \equiv 100 – 240 V \sim	
Menovitý prúd:	12 V \equiv : 8,6 A 24 V \equiv : 3,8 A 240 V \sim : 0,41 A	12 V \equiv : 9,0 A 24 V \equiv : 4,0 A 240 V \sim : 0,44 A
Chladiaci výkon:	+20 °C až –18 °C (+68 °F až 0 °F)	
Klimatická trieda:	N, T	
Teplota okolia:	+16 °C to +43 °C (+60 °F to +110 °F)	
Chladiaci prostriedok:	R134a	
Množstvo chladiva:	43 g	34 g
Ekvivalent CO ₂ :	0,061 t	0,049 t
Potenciál globálneho otepľovania (GWP):	1430	
Rozmery (Š × V × H) (vrátane rukovätí):	715 × 475 × 398 mm	914 × 500 × 443 mm
(Š × V × H) (s demontovanými rukoväťami):	590 × 475 × 398 mm	785 × 500 × 443 mm
Hmotnosť:	18,6 kg	26,4 kg

**POZNÁMKA**

Ak je teplota okolia vyššia ako +32 °C (+90 °F), minimálnu teplotu nie je možné dosiahnuť.

Zhoda:



Obsahuje fluórované skleníkové plyny

Hermeticky uzavreté zariadenie

Pečlivě si prosím přečtěte a dodržujte všechny pokyny, směrnice a varování obsažené v tomto návodu k výrobku, abyste měli jistotu, že výrobek budete vždy správně instalovat, používat a udržovat. Tyto pokyny MUSÍ být uchovávány v blízkosti výrobku.

Používáním výrobku tímto potvrzujete, že jste si pečlivě přečetli všechny pokyny, směrnice a varování a že rozumíte podmínkám uvedeným v tomto dokumentu a souhlasíte s nimi. Souhlasíte s používáním tohoto výrobku pouze k určenému účelu a použití a v souladu s pokyny, směrnice a varováními uvedenými v tomto návodu k výrobku a v souladu se všemi příslušnými zákony a předpisy. Pokud si nepřečtete a nebudete dodržovat zde uvedené pokyny a varování, může to vést ke zranění vás i ostatních, poškození vašeho výrobku nebo poškození jiného majetku v okolí. Tento návod k výrobku, včetně pokynů, směrnic a varování a související dokumentace může být předmětem změn a aktualizací. Aktuální informace o výrobku naleznete na stránkách www.domestic.com.

Obsah

1	Vysvětlení symbolů	318
2	Bezpečnostní pokyny	319
3	Obsah dodávky	321
4	Použití v souladu s účelem	322
5	Popis funkce	322
6	Obsluha	324
7	Čištění a péče	333
8	Odstraňování poruch a závad	334
9	Odpovědnost za vady	336
10	Likvidace	336
11	Technické údaje	337

1 Vysvětlení symbolů



NEBEZPEČÍ!

Bezpečnostní upozornění na nebezpečnou situaci, která vede k úmrtí nebo těžkému poranění osob, pokud se jí nevyhnete.



VÝSTRAHA!

Bezpečnostní upozornění na nebezpečnou situaci, která může vést k úmrtí nebo těžkému poranění osob, pokud se jí nevyhnete.



UPOZORNĚNÍ!

Bezpečnostní upozornění na nebezpečnou situaci, která může vést k lehkému nebo středně těžkému poranění osob, pokud se jí nevyhnete.

**POZOR!**

Upozornění na situaci, která může vést k poškození majetku, pokud se jí nevyhnete.

**POZNÁMKA**

Doplňující informace týkající se obsluhy výrobku.

2 Bezpečnostní pokyny



VÝSTRAHA! Nedodržení těchto varování by mohlo mít za následek smrt nebo vážné zranění.

Ohrožení života elektrickým proudem

- V případě, že je přístroj viditelně poškozen, nesmíte jej používat.
- Pokud je přívodní kabel tohoto chladicího přístroje poškozen, musí být vyměněn, aby nevzniklo nebezpečí.
- Opravy tohoto přístroje smí provádět pouze odborníci. Nesprávně provedené opravy mohou způsobit značné škody.

Nebezpečí požáru

- Při umístění přístroje nesmí být zachycen nebo poškozen přívodní kabel.
- Za přístrojem neumísťujte vícenásobné přenosné zásuvky nebo přenosné napájecí zdroje.

Nebezpečí ohrožení zdraví

- Tento přístroj mohou používat děti od 8 let a osoby se sníženými fyzickými, smyslovými nebo duševními schopnostmi nebo s nedostatečnými zkušenostmi a znalostmi, pokud jsou pod dohledem nebo obdržely pokyny týkající se používání přístroje bezpečným způsobem a porozuměly souvisejícím nebezpečím.
- Děti si s přístrojem nesmí hrát.
- Čištění a údržba prováděná uživatelem nesmějí provádět děti bez dozoru.
- Děti ve věku 3 až 8 let smí chladicí přístroj nakládat a vykládat.

Nebezpečí výbuchu

- Neskladujte v přístroji výbušné látky, jako např. spreje s hořlavým hnacím plynem.



UPOZORNĚNÍ! Nedodržení těchto upozornění by mohlo mít za následek lehké nebo střední zranění.

Ohrožení života elektrickým proudem

- Před uvedením do provozu zkontrolujte, zda jsou přívodní kabel a zástrčka suché.
- Přístroj odpojte od sítě:
 - Před každým čištěním a údržbou
 - Po každém použití

Nebezpečí ohrožení zdraví

- Zkontrolujte, zda chladicí výkon přístroje odpovídá požadavkům potravin nebo léčiv, které chcete skladovat.
- Skladujte potraviny pouze v originálním balení nebo ve vhodných nádobách.
- Otevření chladicího přístroje na delší dobu může způsobit značné zvýšení teploty v přihrádkách přístroje.
- Pravidelně čistěte povrchy, které se mohou dostat do kontaktu s potravinami a přístupnými odtokovými systémy.
- Pokud je přístroj delší dobu nečinný:
 - Vypněte přístroj.
 - Odmrazte přístroj.
 - Vyčistěte a osušte přístroj.
 - Dvířka udržujte otevřená, aby se zabránilo tvorbě plísně uvnitř přístroje.



POZOR! Nebezpečí poškození

- Porovnejte údaj o napětí na typovém štítku se stávajícím zdrojem napájení.
- Ledničku připojte pouze následujícím způsobem:
 - Přívodním kabelem na stejnosměrný proud k palubní zásuvce stejnosměrného proudu ve vozidle
 - Nebo přívodním kabelem na střídavý proud k síti střídavého proudu
- Nikdy nevytahujte zástrčku ze zásuvky tahem za přívodní kabel.
- Pokud je chladnička připojena k zásuvce stejnosměrného proudu: Odpojte chladničku a jiné spotřebiče od baterie dříve, než je připojíte k rychlonabíječce.
- Pokud je chladnička připojena k zásuvce stejnosměrného proudu: Po vypnutí motoru přerušte spojení nebo vypněte chladničku. V opačném případě může dojít k vybití baterie.

- Chladnička není vhodná k přepravě leptavých látek nebo látek obsahujících rozpouštědla.
- V izolaci této ledničky je hořlavý cyklopentan. Plyny v izolačním materiálu vyžadují speciální metodu likvidace. Po ukončení životnosti ledničku odevzdejte k řádné likvidaci.
- Nepoužívejte uvnitř chladničky žádné elektrické přístroje, pouze pokud jsou k tomu takové přístroje doporučeny výrobcem.
- Neinstalujte přístroj v blízkosti otevřeného ohně nebo jiných tepelných zdrojů (topení, přímé sluneční záření, plynová kamna apod.).
- **Nebezpečí přehřátí!**
Zajistěte, aby bylo vždy kolem chladicího zařízení ze všech čtyř stran alespoň 50 mm volného místa k větrání. Větrací prostor udržujte volný bez jakýchkoli předmětů, které by mohly překážet proudu vzduchu a zabránit tak chlazení součástí zařízení.
Chladicí zařízení neumísťujte do uzavřených schránek nebo prostor, kde nemůže proudit vzduch.
- Pamatujte, že nesmějí být zakryty větrací otvory.
- Do vnitřní nádoby nelijte žádné kapaliny ani do ní nedávejte led.
- Nikdy neponořujte přístroj do vody.
- Chraňte přístroje a kabely před horkem a vlhkem.
- Výrobek nesmíte vystavit dešti.

3 Obsah dodávky

Položka (obr. 1, strana 3)	Počet	Popis
1	1	Chladicí box
2	1	Přívodní kabel pro přípojku stejnosměrného proudu
3	1	Přívodní kabel pro přípojku střídavého proudu
4	2	Madlo, sestávající z částí: <ul style="list-style-type: none"> • 2 držáky • 1 rukojeť • 4 upevňovací šrouby • 1 imbusový klíč
-	1	Návod k obsluze

4 Použití v souladu s účelem

Chladicí box je vhodný pro chlazení potravin. Lze ho používat i ve vozidlech. Chladicí box je navržen tak, aby mohl být provozován ze zásuvky stejnosměrného proudu vozidla nebo napájení střídavého proudu.

Chladicí box je vhodný k použití při kempování.

Nehodí se pro:

- skladování žíravých, leptavých nebo rozpouštědla obsahujících látek
- mražení potravin

Tento chladicí box není určen k použití jako vestavný spotřebič.

Tento chladicí box je vhodný pouze k určenému účelu a použití v souladu s tímto návodem.

Tento návod poskytuje informace, které jsou nezbytné pro řádnou instalaci a/nebo provoz chladicího boxu. Nedostatečná instalace a/nebo nesprávný provoz či údržba povedou k neuspokojivému výkonu a možné závadě.

Výrobce nepřijímá žádnou odpovědnost za jakékoli zranění nebo poškození výrobku vyplývající z následujícího:

- Nesprávné sestavení nebo připojení včetně nadměrného napětí
- Nesprávná údržba nebo použití jiných náhradních dílů než původních dílů dodaných výrobcem
- Změna výrobku bez výslovného souhlasu výrobce
- Použití k jiným účelům, než jsou popsány v tomto návodu

Společnost Dometic si vyhrazuje právo změnit vzhled a specifikace výrobku.

5 Popis funkce

Chlazení je provedeno pomocí chladicího okruhu s kompresorem s nízkými nároky na údržbu. Velkorysá izolace a výkonný kompresor zajišťují účinné a rychlé chlazení.

Chladicí box je vhodný k mobilnímu využití.

Chladicí box dokáže odolat krátkodobému sklonu 30°, například na lodích.

5.1 Funkční rozsah

- Síťový zdroj k prioritnímu spínání k připojení ke střídavému napětí
- Třístupňový snímač baterie k ochraně baterie vozidla
Při nízkém napětí baterie se automaticky vypíná
- Displej se zobrazováním teploty ve °C a °F
- Nastavení teploty: Pomocí dvou tlačítek v krocích po 1 °C (nebo 2 °F)
- Zobrazení funkce stmívání se 3 úrovněmi jasu
- Odnímatelný vnitřní koš (pouze CFF35, CFF45, CFF70DZ)
- Odnímatelná madla

5.2 Ovládací a indikační prvky

Západky víka (obr. 2, strana 4)

Ovládací panel (obr. 3, strana 5)

Položka	Popis	Vysvětlení
1	ON (ZAPNUTO) OFF (VYPNUTO)	Zapnutí nebo vypnutí chladicího boxu, pokud tlačítko podržíte jednu až dvě vteřiny stisknuté
2	POWER (NAPÁJENÍ) „  “	Indikace stavu LED svítí zeleně: Kompresor je zapnutý LED svítí oranžově: Kompresor je vypnutý LED bliká oranžově: Displej automaticky vypnutý z důvodu nízkého napětí baterie
3	CHYBA	LED bliká červeně: Zapnutý přístroj není připraven k provozu
4	–	Displej, zobrazuje hodnoty Pouze CFF 70DZ: Na jednu zónu je vždy jeden displej
5	NASTAVENÍ	Výběr režimu zadávání – Nastavení teploty – Zobrazení stupňů Celsia nebo Fahrenheita – Nastavení snímače baterie – Nastavení jasu displeje
6	DOWN –	Jedním klepnutím snížíte hodnotu

Položka	Popis	Vysvětlení
7	UP +	Jedním klepnutím zvýšíte hodnotu
8		Pouze CFF 70DZ: Indikace stavu: LED svítí modře, když přehrádka chladí

Přívodní zdířky (obr. 4, strana 5)

Položka	Popis
1	Přívodní zdířka napájení střídavým napětím
2	Držák pojistky střídavého proudu
3	Kryt pojistky stejnosměrného proudu
4	Přívodní zdířka napájení stejnosměrným napětím

6 Obsluha

Abyste zabránili odpadu z potravin, dbejte následujícího:

- Udržujte výkyvy teploty co nejnižší. Chladicí box otevírejte pouze na nezbytně nutnou dobu. Potraviny skladujte takovým způsobem, aby vzduch mohl stále dobře cirkulovat.
- Teplotu nastavte podle množství a typu potravin.
- Potraviny mohou snadno pohlcovat nebo uvolňovat zápach nebo vůni. Potraviny vždy uchovávejte zakryté nebo v uzavřených nádobách/lahvích.

6.1 Před prvním použitím



POZNÁMKA

Dříve než uvedete nový chladicí box do provozu, musíte jej z hygienických důvodů očistit vlhkou utěrkou jak zevnitř, tak zvenčí (viz též kap. „Čištění a péče“ na strani 333).

Montáž rukojetí (obr. 5, strana 6)

Rukojeti jsou dodány volně, nenamontované. Pokud si přejete rukojeti namontovat, postupujte takto:

- Sestavte vždy ze dvou držáků (1) a jednoho madla (2) celou rukojeť.
- Upevněte držáky pomocí dodaných šroubů do připravených otvorů.

Změna směru zavírání víka

- ▶ **CFF70DZ:** Při změně směru zavírání víka postupujte podle obrázku (obr. **6**, strana 7).

Otevření nebo sejmutí víka (obr. **7**, strana 8)

- ▶ Chcete-li víko otevřít, odjistěte ho (**A**).
CFF35, CFF45: Víko lze otevřít z obou stran.
- ▶ **CFF35, CFF45:** Chcete-li víko sejmout, odjistěte obě strany současně (**B**).
CFF20, CFF70DZ: Chcete-li víko sejmout, zatlačte víko za dorazovou polohu (**B**).

Dorazová poloha víka (obr. **8**, strana 9)

Víko má vestavěnou dorazovou polohu (**A**). Víko netlačte za vestavěný doraz (**B**).



POZOR! NEBEZPEČÍ POŠKOZENÍ

CFF35, CFF45: Pokud je víko zatlačené příliš daleko, postupujte podle kroků popsanych v kap. „Víko bylo tlačeno přes vestavěný doraz (pouze CFF35, CFF45)“ na straně 335.

Vyjmutí koše (obr. **9**, strana 9)



POZOR! NEBEZPEČÍ POŠKOZENÍ!

Vyjmutím koše s otevřeným víkem se může poškrábat víko a deformovat koš. Před vyjmutím koše doporučujeme odstranit víko.

Výběr jednotek pro zobrazení teploty

Jednotky zobrazující teplotu lze přepínat mezi stupněm Celsia a Fahrenheita takto:

- ▶ Zapněte chladicí box.
- ▶ **CFF20, CFF35, CFF45:** Stiskněte dvakrát tlačítko „SET“ (obr. **3** 5, strana 5).
CFF70DZ: Stiskněte třikrát tlačítko „SET“ (obr. **3** 5, strana 5).
- ▶ Pomocí tlačítek „UP +“ (obr. **3** 7, strana 5) nebo „DOWN –“ (obr. **3** 6, strana 5) vyberte stupně Celsia nebo Fahrenheita.
- ✓ Displej zobrazuje na několik sekund nastavenou jednotku teploty. Displej několikrát zabliká dříve, než se vrátí k aktuální teplotě.

6.2 Úspora energie

- Zvolte dobře větrané místo, které je chráněno před přímým slunečním zářením.
- Teplé pokrmy nechejte před uložením do chladicího přístroje vychladnout.
- Neotevírejte chladicí přístroj častěji, než je nezbytně nutné.
- Nenechávejte chladicí přístroj otevřený déle, než je nutné.
- Pokud je chladicí box vybavený zásobníkem: Pro optimální spotřebu elektrické energie umístěte zásobník podle polohy při dodání.
- Pravidelně ověřujte, že těsnění víka stále řádně sedí.
- Odmrazte chladicí box, jakmile se vytvoří vrstva ledu.
- Zabraňte vzniku zbytečně nízkých vnitřních teplot.

6.3 Připojení chladicího boxu

Připojení k baterii (vozidla nebo lodi)

Chladicí box lze provozovat na 12 V nebo 24 V $\overline{=}$.



POZOR! NEBEZPEČÍ POŠKOZENÍ

Odpojte chladicí box a jiné spotřebiče od baterie dříve, než připojíte baterii k rychlonabíječce. Přepětí může poškodit elektronické systémy přístrojů.

Z bezpečnostních důvodů je chladicí box vybaven elektronickým systémem, který zabraňuje obrácení polarity. Tím je chladicí box při připojení k baterii chráněn před zkratováním.

Použití zástrčky stejnosměrného proudu s pojistkou



POZOR! NEBEZPEČÍ POŠKOZENÍ

K ochraně zařízení obsahuje dodaný kabel stejnosměrného proudu pojistku uvnitř zástrčky. **Neodstraňujte** zástrčku stejnosměrného proudu s pojistkou. Používejte pouze dodaný kabel stejnosměrného proudu.

- Připojte přívodní kabel na stejnosměrný proud (obr. **1** 2, strana 3) ke zdířce stejnosměrného proudu chladicího boxu (obr. **4** 3, strana 5).
- Připojte přívodní kabel k zásuvce stejnosměrného proudu.

Připojení k napájecí síti střídavého proudu



NEBEZPEČÍ! NEBEZPEČÍ USMRCENÍ ELEKTRICKÝM PROUDEM

Nedodržení těchto varování bude mít za následek smrt nebo vážné zranění.

- Nikdy nemanipulujte se zástrčkami a spínači s mokřkýma rukama nebo pokud stojíte v moku.
- Pokud používáte chladič box na palubě lodi, která je připojena k napájecí síti střídavého proudu, musíte vždy instalovat mezi napájení střídavého proudu a chladič box proudový chránič. Poradte se s odborníkem.

Chladič boxy mají integrovaný vícenapěťový napájecí adaptér s prioritním obvodem pro připojení k napájecímu zdroji střídavého proudu. Prioritní obvod automaticky přepíná na provoz na střídavý proud, je-li přístroj připojen k napájecí síti na střídavý proud, i když je přívodní kabel na stejnosměrný proud stále připojen.

Při přepínání mezi napájením střídavého proudu a napájením z baterie se může na několik minut rozsvítit červená kontrolka LED.

- ▶ Připojte přívodní kabel na střídavý proud (obr. **1** 3, strana 3) k zásuvce střídavého napětí chladič boxu (obr. **4** 1, strana 5).
- ▶ Připojte přívodní kabel k zásuvce střídavého proudu.

6.4 Použití snímače stavu baterie

Přístroj je vybaven víceúrovňovým snímačem baterie, který chrání vaši baterii při připojování k palubní síti před příliš hlubokým vybitím.

Pokud chladič box používáte ve vozidle s vypnutým zapalováním, dojde k samočinnému vypnutí chladič boxu, jakmile napájecí napětí poklesne pod předem definovanou hodnotu. Chladič box se opět zapne, jakmile je nabitím baterie dosaženo napětí k opětovnému zapnutí.



POZOR! NEBEZPEČÍ POŠKOZENÍ

Po vypnutí snímačem baterie nebude baterie již plně nabitá. Zamezte opakovanému spouštění nebo provozu elektrických spotřebičů bez delších fází nabíjení. Zajistěte dobítí baterie.

V režimu „HIGH“ je snímač stavu baterie aktivován rychleji než ve stupních „LOW“ a „MED“ (viz tabulka níže).

Režim snímače stavu baterie	LOW	MED	HIGH
Vypínací napětí při 12 V	10,1 V	11,2 V	11,8 V
Napětí k opětovnému zapnutí při 12 V	11,4 V	12,2 V	12,6 V
Vypínací napětí při 24 V	21,5 V	24,1 V	24,6 V
Napětí k opětovnému zapnutí při 24 V	23,0 V	25,3 V	26,2 V

Režim snímače stavu baterie lze vybrat takto:

- ▶ Zapněte chladicí box.
- ▶ Stiskněte tlačítko „SET“ (obr. **3** 5, strana 5):
 - **CFF 20, CFF 35, CFF 45:** Třikrát.
 - **CFF 70DZ:** Čtyřikrát.
- ▶ Pomocí tlačítek „UP +“ (obr. **3** 7, strana 5) nebo „DOWN –“ (obr. **3** 6, strana 5) vyberte režim snímače baterie.
- ✓ Na displeji se zobrazí následující hlášení:
Lo (LOW), MEd (MED), Hi (HIGH)
- ✓ Displej zobrazuje na několik sekund nastavený režim. Displej několikrát zabliká dříve, než se vrátí k aktuální teplotě.



POZNÁMKA

Pokud je chladicí box napájen ze startovací baterie, vyberte režim snímače baterie „HIGH“. Pokud je chladicí box připojen k napájecí baterii, stačí režim snímače „LOW“.

6.5 Použití chladicího boxu



POZOR! NEBEZPEČÍ PŘEHŘÁTÍ

Vždy zajistěte dostatečné větrání, aby se teplo vytvářené během provozu mohlo rozptýlit. Pamatujte, že nesmí být zakryty větrací otvory. Zajistěte, aby byla chladnička postavena v dostatečné vzdálenosti od stěn nebo předmětů tak, aby mohl vzduch cirkulovat.

- ▶ Postavte chladicí box na pevný základ.
Dbejte na to, aby nebyly nikdy zakryty větrací otvory, které slouží k odvádění zahřátého vzduchu. Doporučujeme dodržet mezeru nejméně 50 mm kolem větracích otvorů.



POZOR! NEBEZPEČÍ POŠKOZENÍ

Postavte chladicí box tak, jak je vidět na obrázku (obr. **1**, strana 3). Pokud budete chladicí box používat v jiné orientaci, může dojít k poškození.

- ▶ Připojte chladicí box (viz kap. „Připojení chladicího boxu“ na straně 326).



POZOR! NEBEZPEČÍ V PŘÍPADĚ VELMI NÍZKÉ TEPLoty

Dbejte, aby byly v chladicím boxu skladovány pouze předměty nebo potraviny, které je dovoleno chladit za nastavené teploty.

- ▶ Stiskněte tlačítko „ON/OFF“ (obr. **3** 1, strana 5) na jednu až dvě sekundy.
- ✓ Rozsvítí se kontrolka LED „“ (obr. **3** 2, strana 5).
- ✓ Zapne se displej (obr. **3** 4, strana 5) a zobrazí aktuální teplotu.
- ✓ Chladicí box zahájí chlazení vnitřního prostoru.



POZNÁMKA

Při provozu z baterie se displej automaticky vypne, je-li napětí baterie nízké. Kontrolka LED „“ bliká oranžově.

Zajištění víka chladicího boxu

- ▶ Zavřete víko.
- ▶ Zatlačte západku (obr. **2**, strana 4) dolů tak, aby slyšitelně zacvakla.



POZNÁMKA

CFF35, CFF45: Při zajištění víka se přesvědčte, že jsou oba kolíky na straně západky zcela zajištěny, aby víko dobře těsnilo. Jedna západka může zapadnout mírně před druhou.

Pokud není víko rovnoměrně uzavřeno na obou stranách, zatlačte jej, dokud neuslyšíte druhé cvaknutí.

6.6 Nastavení teploty

CFF 20, CFF 35, CFF 45

- ▶ Jednou stiskněte tlačítko „SET“ (obr. **3** 5, strana 5).
- ▶ Nastavte pomocí tlačítek „UP +“ (obr. **3** 7, strana 5) nebo „DOWN –“ (obr. **3** 6, strana 5) teplotu chlazení.
- ✓ Na displeji se zobrazí na několik sekund teplota chlazení. Displej několikrát zabliká a poté se opět zobrazí aktuální teplota.

CFF 70DZ

- ▶ Stiskněte tlačítko „SET“ (obr. **3** 5, strana 5):
 - jednou pro velkou přihrádku
 - dvakrát pro malou přihrádku
- ✓ Displej vybrané přihrádky bliká.
- ▶ Nastavte pomocí tlačítek „UP +“ (obr. **3** 7, strana 5) nebo „DOWN –“ (obr. **3** 6, strana 5) teplotu chlazení.

Každou přihrádku lze nastavit tak, aby pracovala jako přihrádka chladničky nebo mrazicího boxu.
- ✓ Na displeji vybrané přihrádky se zobrazí na několik sekund teplota chlazení. Displej několikrát zabliká a poté se opět zobrazí aktuální teplota.

6.7 Vypnutí nebo zapnutí přihrádky (CFF 70DZ)

Je-li vyžadována pouze jedna přihrádka, lze pro úsporu energie vypnout druhou přihrádku.

Vypnutí přihrádky

Zobrazuje-li displej přihrádky teplotu, můžete přihrádku vypnout takto:

- ▶ Stiskněte tlačítko „SET“ (obr. **3** 5, strana 5):
 - Jednou pro velkou přihrádku
 - Dvakrát pro malou přihrádku
- ✓ Displej příslušné přihrádky bliká.
- ▶ Stiskněte tlačítko spínače a vypínače (obr. **3** 1, strana 5).
- ✓ Nápis „OFF“ (Vypnuto) bliká pět sekund na displeji příslušné chladicí přihrádky, poté se zobrazí „OFF“.

Zapnutí přihrádky

Zobrazuje-li displej přihrádky „OFF“ (Vypnuto), můžete přihrádku zapnout takto:

- ▶ Stiskněte tlačítko „SET“ (obr. **3** 5, strana 5):
 - Jednou pro velkou přihrádku
 - Dvakrát pro malou přihrádku
- ✓ Displej příslušné přihrádky bliká.
- ▶ Stiskněte tlačítko spínače a vypínače (obr. **3** 1, strana 5).
- ✓ Na displeji se zobrazí na několik sekund teplota chlazení. Displej několikrát zabliká a poté se zobrazí aktuální teplota.

6.8 Nastavení jasu displeje

Jas displeje lze ztlumit při slabém okolním osvětlení. Při nastavení úrovně stmívání displeje postupujte následovně:

- ▶ Zapněte chladicí box.
- ▶ Stiskněte tlačítko „SET“ (obr. **3** 5, strana 5):
 - **CFF20, CFF35, CFF45:** Čtyřikrát.
 - **CFF70DZ:** Pětkrát.
- ▶ Pomocí tlačítek „UP +“ (obr. **3** 7, strana 5) nebo „DOWN –“ (obr. **3** 6, strana 5) nastavte jas displeje.
- ✓ Na displeji se zobrazí následující hlášení:
d0 (výchozí), d1 (střední), d2 (tmavý)
- ✓ Na displeji se na několik sekund zobrazí nastavený režim. Displej dvakrát zabliká, než se vrátí k aktuální teplotě.



POZNÁMKA

- Nastavení jasu displeje z výroby je d0 (výchozí).
- Pokud dojde k poruše, jas se automaticky vrátí k úrovni d0 (výchozí). Po odstranění závady se obnoví nastavený jas.

6.9 Vypnutí chladicího boxu

- ▶ Vyprázdněte chladicí box.
- ▶ Vypněte chladicí box.
- ▶ Vytáhněte přívodní kabel.

Pokud nebudete chladicí box déle používat:

- Nechejte víko pootevřené. Tím se zabrání tvorbě zápachu.

6.10 Odmrazování chladicího boxu

Vzdušná vlhkost se může srážet uvnitř chladicího přístroje nebo na výparníku. Tím se snižuje chladicí výkon.



POZOR! NEBEZPEČÍ POŠKOZENÍ

Nepoužívejte k odstraňování ledu nebo k uvolňování přimrzlých předmětů špičaté nástroje.

Při rozmrazování chladicího boxu postupujte takto:

- Vyměňte obsah z chladicího boxu.
- Uložte jej případně do jiného chladicího přístroje, aby zůstal v chladu.
- Vypněte přístroj.
- Nechejte víko otevřené.
- Otřete odmrazenou vodu.

6.11 Výměna pojistky střídavého proudu



NEBEZPEČÍ! NEBEZPEČÍ USMRCENÍ ELEKTRICKÝM PROUDEM

Nedodržení tohoto varování bude mít za následek smrt nebo vážné zranění.

Před výměnou pojistek přístroje odpojte napájení a přívodní kabel.

- Odpojte přístroj od napájení.
- Vyměňte přívodní kabel.
- Uvolněte držák pojistek (obr. **4** 2, strana 5) šroubovákem.
- Vyměňte vadnou skleněnou pojistku za novou stejného typu a se stejnou hodnotou (4 A, 250 V).
- Zatlačte držák pojistek opět do krytu.
- Opět připojte napájení k přístroji.

6.12 Výměna pojistek stejnosměrného proudu přístroje

- ▶ Odpojte přístroj od napájení.
- ▶ Uvolněte kryt pojistek (obr. 4 3, strana 5) pro přístup k pojistce.
- ▶ Obraťte kryt pojistky a použijte háček k odstranění pojistky.
- ▶ Vadnou pojistku vyměňte za novou pojistku stejného typu (standardní nožová pojistka pro automobily, 10 A).
- ▶ Znovu nasadíte kryt pojistky.
- ▶ Opět připojte napájení k přístroji.

6.13 Výměna pojistky stejnosměrné zástrčky (obr. 11, strana 10)

- ▶ Odšroubujte těleso kontaktního kolíku (3) ze zástrčky (1).
- ▶ Vyměňte vadnou pojistku (2) za novou stejného typu a o stejné hodnotě (3AG, rychločinná, 10 A).
- ▶ Smontujte zástrčku v opačném pořadí.

6.14 Výměna desky s optickými vodiči



POZOR! Nebezpečí poškození

Osvětlení může vyměnit pouze výrobce, zástupce servisu nebo podobně kvalifikovaná osoba, aby se zamezilo nebezpečí.

7 Čištění a péče



VÝSTRAHA! NEBEZPEČÍ USMRCENÍ ELEKTRICKÝM PROUDEM

Nedodržení tohoto varování by mohlo mít za následek smrt nebo vážné zranění.

Před zahájením jakéhokoliv čištění nebo údržby odpojte výrobek od napájení.



POZOR! Nebezpečí poškození!

- Nikdy neumývejte chladničku pod tekoucí vodou nebo ve ve vodě s prostředkem na mytí nádobí.
- Nepoužívejte k čištění ostré čisticí prostředek nebo tvrdé předměty, může dojít k poškození chladničky.

- Příležitostně očistěte přístroj zevnitř a zvenčí vlhkým hadrem.
- Zajistěte, aby nebyly větrací a odvětrávací otvory přístroje zaprášené a znečištěné. Tím může být teplo vznikající za provozu odváděno a nedojde k poškození přístroje.

8 Odstraňování poruch a závad

Porucha	Možná příčina	Návrh řešení
Přístroj nefunguje, LED nesvítí.	V zásuvce není přítomno napětí.	Zapnuto do zásuvky stejnosměrného proudu: U většiny vozidel musí být před přivedením napájení do zásuvky stejnosměrného proudu zapnuto zapalování. Zapnuto do zásuvky střídavého proudu: Zkuste použít jinou zásuvku.
	Jedna z pojistek přístroje je vadná.	Vyměňte vadnou pojistku přístroje, viz kap. „Výměna pojistky střídavého proudu“ na straně 332 nebo kap. „Výměna pojistek stejnosměrného proudu přístroje“ na straně 333.
	Integrovaný síťový zdroj je vadný.	Opravu může provést pouze autorizované středisko oprav.
Přístroj nechladí (zástrčka je připojená, svítí LED „POWER“).	Vadný kompresor.	Opravu může provést pouze autorizované středisko oprav.
Přístroj nechladí (zástrčka je připojená, LED „POWER“ bliká oranžově, displej je vypnutý).	Je nastaven příliš vysoko snímač baterie.	Vyberte nižší nastavení snímače baterie.
	Nedostatečné napětí baterie.	Zkontrolujte baterii a případně ji nabijte.

Porucha	Možná příčina	Návrh řešení
Provoz ze stejnosměrné zásuvky: Zapalování je zapnuto, přístroj nefunguje a LED nesvítí.	Zásuvka stejnosměrného napětí je znečištěná. Následkem je špatný elektrický kontakt.	Pokud je zástrčka chladicího boxu v zásuvce stejnosměrného proudu velmi horká, buď očistěte objímku, nebo zkontrolujte, zda je zástrčka správně namontována.
	Pojistka zástrčky stejnosměrného napájení je přepálená.	Vyměňte pojistku stejnosměrné zásuvky, viz kap. „Výměna pojistky stejnosměrné zástrčky (obr. 11, strana 10)” na straně 333.
	Spálená pojistka stejnosměrného proudu přístroje.	Vyměňte vadnou pojistku, viz kap. „Výměna pojistek stejnosměrného proudu přístroje” na straně 333.
	Pojistka vozidla je přepálená.	Vyměňte pojistku stejnosměrné zásuvky vozidla. Viz návod k obsluze vašeho vozidla.
Na displeji se zobrazuje chybové hlášení (např. „Err1”) a přístroj nechladí.	Interní provozní porucha vypnula přístroj.	Opravu může provést pouze autorizované středisko oprav.

8.1 Víko bylo tlačeno přes vestavěný doraz (pouze CFF35, CFF45)

Postupujte takto (obr. 12, strana 10):

- ▶ Podepřete víko jednou rukou (**A**).
- ▶ Druhou rukou přidržte západku (**B**).



UPOZORNĚNÍ! NEBEZPEČÍ OHROŽENÍ ZDRAVÍ

Nedodržení tohoto upozornění by mohlo mít za následek lehké nebo střední zranění.

Při zavírání víka dávejte pozor, abyste si nepřiskřípli palec.



POZOR! NEBEZPEČÍ POŠKOZENÍ!

Následkem nedodržení pokynů se víko může odlomit.

- ▶ Uzavřete víko co nejvíce, aniž byste si přiskřípli palec, zatímco přidržujete západku, aby nedošlo k jejímu zlomení.
- ✓ Víko by mělo být nyní přibližně pod zobrazeným úhlem (obr. 12, strana 10).

- ▶ Vyjměte ruku ze západky (**B**) a pokračujte v zavírání víka po celé dráze.

**POZNÁMKA**

Závěsy se mohou během konečného zavírání uvolnit ze správné polohy. Umístěte víko zpět následujícím způsobem:

- ▶ Ovládejte západky na obou stranách víka současně.
- ▶ Zvedněte a opět umístěte víko.

9 Odpovědnost za vady

Na výrobek je poskytována záruka v souladu s platnými zákony. Zjistíte-li, že je výrobek vadný, zašlete jej do pobočky výrobce ve vaší zemi (viz dometic.com/dealer) nebo do specializovanému prodejci.

K vyřízení opravy nebo záruky nezapomeňte odeslat následující dokumenty:

- Kopii účtenky s datem zakoupení,
- Uvedení důvodu reklamace nebo popisu vady.

10 Likvidace

- ▶ Obalový materiál likvidujte v odpadu určeném k recyklaci.



Jakmile výrobek zcela vyřadíte z provozu, informujte se v příslušných recyklačních centrech nebo u specializovaného prodejce o příslušných předpisech o likvidaci odpadu.

11 Technické údaje

	CFF 20	CFF 35
Napájecí napětí:	12/24 V \equiv 100 až 240 V \sim	
Jmenovitý proud:	12 V \equiv : 4,8 A 24 V \equiv : 2,8 A 240 V \sim : 0,3 A	12 V \equiv : 7,8 A 24 V \equiv : 3,5 A 240 V \sim : 0,4 A
Chladicí výkon:	+20 °C až -18 °C (+68 °F až 0 °F)	
Klimatická třída:	N, T	
Okolní teplota:	+16 °C to +43 °C (+60 °F to +110 °F)	
Chladicí médium:	R134a	
Objem chladiva:	28 g	34 g
Ekvivalent CO ₂ :	0,040 t	0,049 t
Potenciál skleníkových plynů (GWP):	1430	
Rozměry (Š x V x H) (včetně rukojetí):	283 x 430 x 660 mm	715 x 407 x 398 mm
(Š x V x H) (bez rukojetí):	283 x 430 x 533 mm	590 x 500 x 443 mm
Hmotnost:	10,5 kg	17,2 kg

	CFF 45	CFF 70DZ
Napájecí napětí:	12/24 V \equiv 100 až 240 V \sim	
Jmenovitý proud:	12 V \equiv : 8,6 A 24 V \equiv : 3,8 A 240 V \sim : 0,41 A	12 V \equiv : 9,0 A 24 V \equiv : 4,0 A 240 V \sim : 0,44 A
Chladicí výkon:	+20 °C až -18 °C (+68 °F až 0 °F)	
Klimatická třída:	N, T	
Okolní teplota:	+16 °C to +43 °C (+60 °F to +110 °F)	
Chladicí médium:	R134a	
Objem chladiva:	43 g	34 g
Ekvivalent CO ₂ :	0,061 t	0,049 t
Potenciál skleníkových plynů (GWP):	1430	
Rozměry (Š x V x H) (včetně rukojetí):	715 x 475 x 398 mm	914 x 500 x 443 mm
(Š x V x H) (bez rukojetí):	590 x 475 x 398 mm	785 x 500 x 443 mm
Hmotnost:	18,6 kg	26,4 kg

**POZNÁMKA**

Pokud je okolní teplota vyšší než +32 °C (+90 °F), nelze dosáhnout minimální teploty.

Shoda:



Obsahuje fluorované skleníkové plyny

Hermeticky uzavřeným zařízením

A termék mindenkor szakszerű telepítése, használata és karbantartása érdekében kérjük figyelmesen olvassa el az ebben a termék kézikönyvben található utasításokat, irányelveket és figyelmeztetéseket, valamint mindig tartsa be ezeket. Ezt az útmutatót a termék közelében KELL tartani.

A termék használatba vételével Ön kijelenti hogy figyelmesen elolvasta az összes utasítást, irányelvet és figyelmeztetést, valamint megértette és elfogadja az itt leírt szerződési feltételeket. Ön elfogadja, hogy kizárólag a rendeltetésének megfelelő célra és a jelen termék kézikönyvben leírt útmutatásoknak, irányelveknek és figyelmeztetéseknek, valamint a hatályos törvényeknek és szabályozásoknak megfelelően használja ezt a terméket. Az itt leírt utasítások és figyelmeztetések elolvasásának és betartásának elmulasztása saját és mások sérüléséhez, a termék vagy a közelben található más anyagi javak károsodásához vezethet. Ez a termék kézikönyv és a benne található utasítások, irányelvek és figyelmeztetések, valamint a kapcsolódó dokumentációk módosulhatnak és frissülhetnek. Naprakész termékinformációk érdekében kérjük látogasson el a következő honlapra: www.dometic.com.

Tartalom

1	Szimbólumok magyarázata	339
2	Biztonsági útmutatások	340
3	A csomag tartalma	343
4	Rendeltetésszerű használat	343
5	A működés leírása	344
6	Kezelés	346
7	Tisztítás és karbantartás	356
8	Hibaelhárítás	356
9	Garancia	358
10	Ártalmatlanítás	359
11	Műszaki adatok	359

1 Szimbólumok magyarázata



VESZÉLY!

Biztonsági megjegyzés olyan veszélyes helyzetre vonatkozóan, amely halált vagy súlyos sérülést okoz, ha nem kerülik el.



FIGYELMEZTETÉS!

Biztonsági megjegyzés olyan veszélyes helyzetre vonatkozóan, amely halált vagy súlyos sérülést okozhat, ha nem kerülik el.

**VIGYÁZAT!**

Biztonsági megjegyzés olyan veszélyes helyzetre vonatkozóan, amely könnyű vagy közepesen súlyos sérülést okozhat, ha nem kerülik el.

**FIGYELEM!**

Felhívás olyan helyzetre, amely dologi kárt okozhat, ha nem kerülik el.

**MEGJEGYZÉS**

A termék kezelésére vonatkozó kiegészítő információk.

2 Biztonsági útmutatások



FIGYELMEZTETÉS! Ezeknek a figyelmeztetéseknek a figyelmen kívül hagyása súlyos, vagy halálos sérüléshez vezethet.

Áramütés miatti életveszély

- Ha a készüléken sérülések láthatók, akkor azt nem szabad üzembe helyezni.
- Ha a hűtőkészülék tápkábele megsérült, akkor a biztonsági kockázatok elkerülése érdekében ki kell cserélni ezt.
- Javításokat csak szakemberek végezhetnek a készüléken. Nem szakszerű javítások jelentős veszélyeket okozhatnak.

Tűzveszély

- A készülék elhelyezésekor ügyeljen arra, hogy ne csípje be és ne károsítsa a tápkábelt.
- Ne helyezzen el több hordozható aljzatot, vagy hordozható tápegységet a készülék hátsó részénél.

Egészségkárosodás veszélye

- A készüléket 8 év feletti gyermekek, valamint korlátozott fizikai, érzékelési és mentális képességű, illetve megfelelő tapasztalattal és tudással nem rendelkező személyek csak felügyelet mellett, illetve a készülék biztonságos használatát és az abból eredő veszélyeket megértve használhatják.
- A készülékkel gyerekek nem játszhatnak.
- A tisztítást és a felhasználói karbantartást gyermekek felügyelet nélkül nem végezhetik.

- A 3 és 8 év közötti gyermekek már kivehetnek és berakhatnak élelmiszereket a hűtőkészülékekbe.

Robbanásveszély

- Ne tároljon a készülékben robbanékony anyagokat (például éghető hajtógázt tartalmazó permetpalackokat).



VIGYÁZAT! Ezeknek a vigyázat felhívásoknak a figyelmen kívül hagyása könnyű, vagy közepesen súlyos sérüléshez vezethet.

Áramütés miatti életveszély

- Üzembe helyezés előtt ügyeljen arra, hogy a vezeték és a dugasz száraz legyen.
- Az alábbi esetekben mindig húzza ki a készülék csatlakozódugóját a hálózati aljzatból:
 - minden tisztítás és karbantartás előtt
 - minden használat után.

Egészségkárosodás veszélye

- Ellenőrizze, hogy a készülék hűtőtéljesítménye megfelel-e a hűteni kívánt élelmiszerek vagy gyógyszerek követelményeinek.
- Élelmiszert csak eredeti csomagolásban vagy megfelelő tárolókban szabad tárolni.
- Ha hosszabb időszakokra kinyitja a hűtőkészüléket, azzal jelentősen megnövekedhet a hőmérséklet a készülék rekeszeiben.
- Tisztítsa meg rendszeresen az élelmiszerral érintkező felületeket és a hozzáférhető lefolyórendszereket.
- Ha a készülék hosszabb ideig üresen áll:
 - Kapcsolja ki a készüléket.
 - Olvassa le a készüléket.
 - Tisztítsa meg és szárítsa ki a készüléket.
 - A készülék penészedésének elkerülése érdekében hagyja nyitva az ajtót.



FIGYELEM! Sérülés veszélye

- Hasonlítsa össze a típustáblán feltüntetett a feszültségadatokat a rendelkezésre álló energiaellátással.
- A hűtőkészüléket a következő módon csatlakoztassa:
 - Az egyenáramú csatlakozókábelrel a jármű egyenáramú fedélzeti aljzatához
 - vagy a váltakozó áramú csatlakozókábelrel a váltakozó áramú hálózathoz.

- Soha ne húzza ki a csatlakozódugót a csatlakozókábelnél fogva az aljzathból.
- Ha a hűtőkészülék az egyenáramú aljzathoz van csatlakoztatva: Kösse le a hűtőkészüléket és más fogyasztókat az akkumulátorról, mielőtt gyorstöltő berendezést csatlakoztatna rá.
- Ha a hűtőkészülék az egyenáramú aljzathoz van csatlakoztatva: Húzza ki a csatlakozódugót vagy kapcsolja ki a hűtőkészüléket, ha a jármű motorját kikapcsolja. Ellenkező esetben az akkumulátor lemerülhet.
- A hűtőkészülék nem alkalmas maró hatású vagy oldószert tartalmazó anyagok szállítására.
- A hűtőegység szigetelése gyúlékony ciklopentánt tartalmaz. A szigetelőanyagban található gázok miatt különleges ártalmatlanítási eljárásra van szükség. A hűtőegységet az élettartama végén a szabályozásoknak megfelelően ártalmatlaníttassa.
- Ne használjon elektromos készülékeket a hűtőkészüléken belül, kivéve ha ezeket a készülékeket a gyártó erre a célra javasolja.
- Ne helyezze a készüléket nyílt láng vagy más hőforrás közelébe (fűtés, erős napsugárzás, gázkályha stb.).
- **Túlmelegedés miatti veszély!**

Mindig gondoskodjon arról, hogy a hűtőkészülék mind a négy oldalánál legyen legalább 50 mm-nyi szellőzőrés. Minden olyan tárgyat tartson távol a szellőzőterülettől, amely korlátozná a hűtő szerkezeti elemekhez menő légáramlatot.

Ne helyezze a hűtőkészüléket zárt rekeszekbe vagy olyan területekre, ahol nincs vagy minimális a légáramlás.
- Ügyeljen arra, hogy a szellőzőnyílások ne legyenek lefedve.
- Ne töltsön folyadékot vagy jeget a belső tartályba.
- Soha ne merítse vízbe a készüléket.
- Védje a készüléket és a kábeleket a hőtől és a nedvességtől.
- A készüléket védje az esőtől.

3 A csomag tartalma

Tétel (1. ábra, 3. oldal)	Mennyiség	Leírás
1	1	Hűtőláda
2	1	Csatlakozókábel egyenáramú csatlakozáshoz
3	1	Csatlakozókábel váltakozó áramú csatlakozáshoz
4	2	Hordozófogantyú, részei: <ul style="list-style-type: none"> • 2 tartóelem • 1 fogantyú • 4 rögzítőcsavar • 1 imbuszkulcs
–	1	Kezelési útmutató

4 Rendeltetésszerű használat

A hűtőláda élelmiszerek hűtésére alkalmas. A hűtőláda járművekben való üzemeltetésre is alkalmas. A hűtőláda járművek egyenáramú tápellátás aljzatáról vagy váltakozó áramú tápellátásról is üzemeltethető.

A hűtőláda kemping használatra is alkalmas.

A hűtőláda nem alkalmas a következőkre:

- Korrozív, maró hatású vagy oldószert tartalmazó anyagok tárolására
- Élelmiszerek fagyasztására

Ez a hűtőláda nem alkalmas beépített készülékként történő használatra.

Ez a hűtőláda az itt leírt utasításoknak megfelelő rendeltetésszerű használatra alkalmas.

Ez a kézikönyv olyan információkat nyújt, amelyek a hűtőláda szakszerű telepítéséhez és/vagy üzemeltetéséhez szükségesek. A hibás telepítés és/vagy a szakszerűtlen üzemeltetés vagy karbantartás elégtelen teljesítményhez és potenciálisan meghibásodáshoz vezethet.

A gyártó nem vállal felelősséget a termék olyan károsodásáért, vagy sérülésekért, amelyek a következőkre vezethetők vissza:

- Hibás összeszerelés vagy csatlakoztatás, ideértve a túlfeszültséget is

- Helytelen karbantartás, vagy a gyártó által szállított eredeti cserealkatrészekről eltérő cserealkatrészek használata
- a termék kifejezett gyártói engedély nélküli módosítása
- Az útmutatóban leírt céloktól eltérő felhasználás

A Dometic fenntartja a termék megjelenésének és specifikációjának módosítására vonatkozó jogát.

5 A működés leírása

A hűtést alacsony karbantartási igényű, kompresszorral ellátott hűtőkör teszi lehetővé. A megbízható szigetelés és az erős kompresszor hatékony és gyors hűtésről gondoskodik.

A hűtőláda hordozható.

A hűtőláda rövid ideig 30°-os dőlésszöget is elvisel, például hajókon.



5.1 Rendelkezésre álló funkciók

- Elsőbbségi kapcsolást biztosító hálózati tápegység váltakozó áramra való csatlakozáshoz
- Háromfokozatú akkumulátorfelügyelő a jármű akkumulátorának védelmére
Automatikus kikapcsolás alacsony akkumulátorfeszültség esetén
- Kijelző °C vagy °F egységű hőmérséklet-megjelenítéssel
- Hőmérséklet-beállítás: Két gombbal 1 °C-os (2 °F-es) lépésekben
- Kijelzőfényerő-állító funkció 3 fényerőfokozattal
- Kivehető drótkosár (csak CFF 35, CFF 45, CFF 70DZ modelleknél)
- Levehető hordozófogantyúk

5.2 Kezelő- és kijelzőelemek

Fedélreteszek (2. ábra, 4. oldal)

Kezelőpanel (3. ábra, 5. oldal)

Tétel	Leírás	Magyarázat
1	ON OFF	A gombot egy-két másodpercig megnyomva a hűtőláda ki- vagy bekapcsolására szolgál
2	POWER „  ”	Állapotjelző A LED zölden világít: A kompresszor be van kapcsolva A LED narancssárgán világít: A kompresszor ki van kapcsolva A LED narancssárgán villog: A kijelző automatikusan kikapcsol alacsony akkumulátorfeszültség esetén
3	ERROR	A LED pirosan villog: A bekapcsolt készülék nem üzemkés
4	–	Kijelző az értékek megjelenítéséhez Csak a CFF70DZ modellnél: Zónánként egy kijelző található
5	SET	Kiválasztja a beviteli módot – Hőmérséklet-beállítás – Celsius- vagy Fahrenheit-fokos kijelzés – Akkumulátorfelügyelő beállítása – Kijelző fényerejének beállítása
6	DOWN –	Egyszeri megnyomása csökkenti az értéket
7	UP +	Egyszeri megnyomása növeli az értéket
8		Csak a CFF70DZ modellnél: Állapotjelző: A rekesz hűtésekora LED kéken világít

Csatlakozóaljzatok (4. ábra, 5. oldal)

Tétel	Leírás
1	Csatlakozóaljzat váltakozó áramú tápellátáshoz
2	Váltakozó áramú biztosítéktartó
3	Egyenáramú biztosítékfedél
4	Csatlakozóaljzat egyenáramú tápellátáshoz

6 Kezelés

Az élelmiszerpazarlás elkerülése érdekében vegye figyelembe a következőket:

- Tartsa a lehető legalacsonyabb szinten a hőmérséklet ingadozását. A hűtőláda ajtaját csak olyan gyakran és annyi ideig nyissa ki ahányszor és ameddig ez feltétlenül szükséges. Úgy rendezze el az élelmiszert, hogy a levegő jól tudjon áramolni.
- A hőmérsékletet az élelmiszer mennyiségéhez és típusához állítsa be.
- Az élelmiszerek könnyen felvesznek vagy kibocsátanak szagokat vagy ízeket. Az élelmiszereket mindig lefedve vagy zárt edényekben/palackokban tárolja.

6.1 Az első használat előtt



MEGJEGYZÉS

Az új hűtőládát az üzembe helyezés előtt – higiéniai okokból – tisztítsa meg nedves ruhával belül és kívül (lásd még: „Tisztítás és karbantartás” fejj., 356. oldal).

A fogantyúk felszerelése (5. ábra, 6. oldal)

A fogantyúk szétszerelt állapotban vannak mellékelve. A fogantyúk felszerelése esetén a következő módon járjon el:

- ▶ Szerelje össze a fogantyút úgy, hogy két tartóelemet (1) és egy fogantyút (2) egymásba illeszt.
- ▶ Rögzítse a fogantyúkat a mellékelt csavarokkal az erre szolgáló furatokban.

A fedél nyitási irányának megfordítása

- ▶ **CFF 70DZ:** A fedél nyitási irányának megfordításához az ábrán látható módon járjon el (6. ábra, 7. oldal).

A fedél kinyitása vagy eltávolítása (7. ábra, 8. oldal)

- ▶ A fedél nyitásához oldja ki azt (A).
CFF 35, CFF 45: A fedél mindkét oldalról nyitható.
- ▶ **CFF 35, CFF 45:** A fedél eltávolításához oldja ki a reteszt mindkét oldalon egyszerre (B).
CFF 20, CFF 70DZ: A fedél eltávolításához nyomja a fedelet túl a fedélütközőn (B).

Fedélüttköző (**8** . ábra, 9. oldal)

A fedél beépített üttközővel rendelkezik (A). Tilos erőltetve túlhajtani a fedelet az üttközőn (B).



FIGYELEM! KÁROSODÁS VESZÉLYE

CFF35, CFF45: Amennyiben erőltetve túlhajtotta a fedelet az üttközőn, kövesse a következő részben leírt lépéseket: „A fedél erőltetett túlhaj-tása a beépített üttközőn (Csak CFF35, CFF45 modelleknél)” fejj., 358. oldal.

A kosár eltávolítása (**9** . ábra, 9. oldal)



FIGYELEM! KÁROSODÁS VESZÉLYE!

A kosár nyitott fedél mellett történő eltávolítása esetén megkarcolódhat a fedél és eldeformálódhat a kosár. Javasoljuk, hogy távolítsa el a fedelet, mielőtt eltávolítja a kosarat.

A hőmérséklet mértékegységeinek kiválasztása

A hőmérséklet Celsius és Fahrenheit mértékegységekben jeleníthető meg a következő módon:

- ▶ Kapcsolja be a hűtőládát.
- ▶ **CFF20, CFF35, CFF45:** Nyomja meg kétszer a „SET” gombot (**3** . ábra 5, 5. oldal).
CFF70DZ: Nyomja meg háromszor a „SET” gombot (**3** . ábra 5, 5. oldal).
- ▶ Az „UP +” (**3** . ábra 7, 5. oldal) vagy „DOWN –” (**3** . ábra 6, 5. oldal) gombok segítségével válassza ki a Celsius-fokot vagy a Fahrenheit-fokot.
- ✓ A kijelző néhány másodpercig mutatja a beállított hőmérséklet-mértékegységet. A kijelző néhányszor villog, mielőtt visszatér az aktuális hőmérséklet kijelzéséhez.

6.2 Energiatakarékosság

- Olyan jól szellőző helyet válasszon ki, amely védve van a közvetlen napsugárzástól.
- Hagyja lehűlni a meleg ételeket, mielőtt azokat hűtés céljára a hűtőkészülékbe helyezné.
- Ne nyissa ki a szükségesnél gyakrabban a hűtőkészüléket.
- Ne hagyja nyitva a szükségesnél hosszabb ideig a hűtőkészüléket.

- Ha a hűtő rendelkezik kosárral: Az optimális energiafogyasztás érdekében a kosarat a kiszállítási helyzetbe pozícionálja.
- Rendszeresen ellenőrizze, hogy a fedél megfelelően illeszkedik-e.
- Olvassa le a hűtőládát, ha abban jég réteg képződött.
- Kerülje a szükségtelenül alacsony hőmérsékletet.

6.3 A hűtőláda csatlakoztatása

Csatlakoztatás akkumulátorra (jármű vagy hajó)

A hűtőláda 12 V vagy 24 V== feszültségről üzemeltethető.



FIGYELEM! KÁROSODÁS VESZÉLYE

Válassza le a hűtőládát és más fogyasztókat az akkumulátorról, mielőtt az akkumulátort gyorstöltő készülékre csatlakoztatná. A túlfeszültség károsíthatja a készülék elektronikáját.

Biztonsági okokból a hűtőláda egy olyan elektronikus rendszerrel rendelkezik, amely megakadályozza a polaritás felcserélését. Ez védi a hűtőládát a rövidre zárástól akkumulátorra csatlakoztatás során.

A biztosítókkal rendelkező egyenáramú dugasz használata



FIGYELEM! KÁROSODÁS VESZÉLYE

A készülék védelme érdekében a csomagban található egyenáramú kábel dugaszának belsejében egy biztosíték található. **Ne** távolítsa el a biztosítókkal rendelkező egyenáramú dugaszt. Csak a mellékelt egyenáramú csatlakozókábelt használja.

- Csatlakoztassa az egyenáramú csatlakozókábelt (1. ábra 2, 3. oldal) a hűtőláda egyenáramú aljzatához (4. ábra 3, 5. oldal).
- Csatlakoztassa a csatlakozókábelt egy egyenáramú hálózati aljzathoz.

Csatlakoztatás váltakozó áramú hálózathoz



VESZÉLY! ÁRAMÜTÉS VESZÉLYE

Ezeknek a figyelmeztetéseknek a figyelmen kívül hagyása súlyos vagy halálos sérüléshez vezet.

- Soha ne dolgozzon dugócsatlakozókkal és kapcsolókkal, ha nedves a keze vagy nedves helyen áll.
- Ha hűtőládáját egy hajó fedélzetén, váltakozó áramú hálózatról üzemelteti, akkor áram-védőkapcsolót kell a váltakozó áramú hálózat és a hűtőláda közé iktatnia.
Ilyen esetben kérje szakember tanácsát.

A hűtőládák váltakozó áramra való csatlakozáshoz elsőbbségi kapcsolást biztosító, többféle feszültséggel kompatibilis integrált tápegységgel rendelkeznek. Ha a készülék váltakozó áramú hálózathoz van csatlakoztatva, az elsőbbségi kapcsolás automatikusan váltakozó áramú üzemre kapcsolja a hűtőládát akkor is, ha az egyenáramú csatlakozókábel csatlakoztatva van.

Váltakozó áramú hálózat és akkumulátorról való ellátás közötti átkapcsoláskor a piros LED rövid időre világíthat.

- Csatlakoztassa a váltakozó áramú csatlakozókábelt (1. ábra 3, 3. oldal) a hűtőláda váltakozó áramú aljzatához (4. ábra 1, 5. oldal).
- Csatlakoztassa a csatlakozókábelt egy váltakozó áramú hálózati aljzathoz.

6.4 Az akkumulátorfelügyelő használata

A készülék olyan többszintes akkumulátorfelügyelővel van ellátva, amely a fedélzeti egyenáramú hálózatra történő csatlakozás esetén védi a járműakkumulátort a túlzott lemerüléstől.

Ha a hűtőládát olyankor üzemelteti, amikor a jármű gyújtása ki van kapcsolva, akkor a hűtőláda automatikusan kikapcsol, amint a tápfeszültség egy beállítható szint alá csökken. Amint az akkumulátor a feltöltés során eléri a visszakapcsoláshoz szükséges feszültséget, a hűtőláda ismét bekapcsol.



FIGYELEM! KÁROSODÁS VESZÉLYE

Az akkumulátorfelügyelő általi kikapcsolás esetén az akkumulátor teljes töltése már nem biztosított. Kerülje az ismételt indításokat vagy az áramfogyasztók hosszabb feltöltési fázisok nélküli üzemeltetését. Gondoskodjon az akkumulátor újratöltéséről.

„HIGH” üzemmódban az akkumulátorfelügyelő hamarabb jelez, mint „LOW” és „MED” üzemmód esetén (lásd a következő táblázatot).

Akkumulátorfelügyelő üzemmód	LOW	MED	HIGH
Kikapcsolási feszültség 12 V esetén	10,1 V	11,2 V	11,8 V
Visszakapcsolási feszültség 12 V esetén	11,4 V	12,2 V	12,6 V
Kikapcsolási feszültség 24 V esetén	21,5 V	24,1 V	24,6 V
Visszakapcsolási feszültség 24 V esetén	23,0 V	25,3 V	26,2 V

Az akkumulátorfelügyelő üzemmód az alábbi módon választható ki:

- ▶ Kapcsolja be a hűtőládát.
- ▶ Nyomja meg a „SET” gombot (3. ábra 5, 5. oldal).
 - **CFF20, CFF35, CFF45:** Háromszor.
 - **CFF70DZ:** Négyszer.
- ▶ Az „UP +” (3. ábra 7, 5. oldal) és „DOWN –” (3. ábra 6, 5. oldal) gombok segítségével válassza ki az akkumulátorfelügyelő üzemmódot.
- ✓ A kijelzőn a következő jelenik meg:
Lo (LOW), Med (MED), Hi (HIGH)
- ✓ A kijelző néhány másodpercig a kiválasztott üzemmódot mutatja. A kijelző néhányszor villog, mielőtt visszatér az aktuális hőmérséklet kijelzéséhez.



MEGJEGYZÉS

Ha a hűtőládát indítóakkumulátorról használja, akkor válassza a „HIGH” akkumulátorfelügyelő üzemmódot. Ha a hűtőládát kiegészítő akkumulátorról használja, akkor elegendő a „LOW” akkumulátorfelügyelő üzemmód.

6.5 A hűtőláda használata



FIGYELEM! TÚLMELEGEDÉS VESZÉLYE

Mindig ügyeljen arra, hogy elegendő legyen a szellőzés, így az üzemeltetés közben keletkező hő távozni tud. Ügyeljen arra, hogy a szellőzőnyílások ne legyenek lefedve. A levegő keringése érdekében gondoskodjon arról, hogy a készülék megfelelő távolságra legyen a faltól vagy más tárgytól.

- ▶ A hűtőládát szilárd aljzatra állítsa.
Ügyeljen arra, hogy a szellőzőnyílások ne legyenek lefedve és a meleg levegő megfelelően távozhasson. A szellőzőlyukak körül legalább 50 mm szabad helyet kell hagyni.



FIGYELEM! KÁROSODÁS VESZÉLYE

A hűtőládát az ábrázolt módon állítsa fel (1. ábra, 3. oldal). Ha a hűtőládát másik helyzetben üzemelteti, akkor a készülék károsodhat.

- ▶ Csatlakoztassa a hűtőládát (lásd: „A hűtőláda csatlakoztatása” fejj., 348. oldal).



FIGYELEM! TÚL ALACSONY HŐMÉRSÉKLET VESZÉLYE

Ügyeljen arra, hogy csak olyan tárgyak, ill. áruk legyenek a hűtőládjában, amelyek lehűthetők a kiválasztott hőmérsékletre.

- ▶ Tartsa nyomva az „ON/OFF” gombot (3. ábra 1, 5. oldal) egy-két másodpercig.
- ✓ A LED „⏻” kigyullad (3. ábra 2, 5. oldal).
- ✓ A kijelző (3. ábra 4, 5. oldal) bekapcsol, és mutatja az aktuális hőmérsékletet.
- ✓ A hűtőláda megkezdí a belső tér hűtését.



MEGJEGYZÉS

Akkumulátorról való üzemeltetés esetén a kijelző automatikusan kikapcsol, ha alacsony az akkumulátor feszültsége. A LED „⏻” narancssárgán villog.

A hűtőláda fedelének lezárása

- ▶ Zárja le a fedelet.
- ▶ Nyomja le a reteszt (2. ábra, 4. oldal) úgy, hogy az hallhatóan rögzüljön.



MEGJEGYZÉS

CFF35, CFF45: A fedél lezárásakor ügyeljen mindkét reteszoldali csap teljes reteszelésére annak érdekében, hogy a fedél szorosan zárjon. Az egyik retesz finoman rögzíthető a másik előtt.

Amennyiben a fedél nem egyformán van lezárva mindkét oldalt, nyomja le annyira, míg egy második kattantást nem hall.

6.6 A hőmérséklet beállítása

CFF20, CFF35, CFF45

- ▶ Nyomja meg egyszer a „SET” gombot (**3** . ábra 5, 5. oldal).
- ▶ Az „UP +” (**3** . ábra 7, 5. oldal) és „DOWN –” (**3** . ábra 6, 5. oldal) gombok segítségével válassza ki a hűtési hőmérsékletet.
- ✓ A kijelző néhány másodpercig mutatja a hűtési hőmérsékletet. A kijelző néhány-szor villog, mielőtt visszatér az aktuális hőmérséklet kijelzéséhez.

CFF70DZ

- ▶ Nyomja meg a „SET” gombot (**3** . ábra 5, 5. oldal).
 - a nagy rekesznél egyszer
 - a kis rekesznél kétszer
- ✓ A kiválasztott rekesz kijelzője villog.
- ▶ Az „UP +” (**3** . ábra 7, 5. oldal) és „DOWN –” (**3** . ábra 6, 5. oldal) gombok segítségével válassza ki a hűtési hőmérsékletet.

Minden egyes rekesz beállítható hűtési vagy fagyasztási üzemre.
- ✓ A kiválasztott rekesz kijelzője néhány másodpercig mutatja a hűtési hőmérsékletet. A kijelző néhányszor villog, mielőtt visszatér az aktuális hőmérséklet kijelzéséhez.

6.7 A rekesz ki vagy be kapcsolása (CFF70DZ)

Ha csak egy rekeszre van szükség, a másik rekesz energiatakarékossági céllal kikapcsolható.

Egy rekesz kikapcsolása

Ha a rekesz kijelzőjén egy hőmérséklet látható, akkor a következő módon kapcsolhatja ki a rekeszt:

- ▶ Nyomja meg a „SET” gombot (**3** . ábra 5, 5. oldal).
 - A nagy rekesznél egyszer
 - A kis rekesznél kétszer
- ✓ A vonatkozó rekesz kijelzője villog.
- ▶ Nyomja meg az „ON/OFF” gombot (**3** . ábra 1, 5. oldal).
- ✓ A vonatkozó hűtőrekesz kijelzőjén öt másodpercig villog az „OFF” üzenet, ezt követően megjelenik az „ON” üzenet.

Egy rekesz bekapcsolása

Ha a rekesz kijelzőjén az „OFF” üzenet látható, akkor a következő módon kapcsolhatja be a rekeszt:

- ▶ Nyomja meg a „SET” gombot (**3** . ábra 5, 5. oldal).
 - A nagy rekesznél egyszer
 - A kis rekesznél kétszer
- ✓ A vonatkozó rekesz kijelzője villog.
- ▶ Nyomja meg az „ON/OFF” gombot (**3** . ábra 1, 5. oldal).
- ✓ A kijelző néhány másodpercig mutatja a hűtési hőmérsékletet. A kijelző néhány-szor villog, majd megjelenik az aktuális hőmérséklet.

6.8 A kijelző fényerejének beállítása

A kijelző fényereje sötétebb fényviszonyok esetére beállítható. A kijelző fényerejének beállításához az alábbiak szerint járjon el:

- ▶ Kapcsolja be a hűtőládát.
- ▶ Nyomja meg a „SET” gombot (**3** . ábra 5, 5. oldal).
 - **CFF20, CFF35, CFF45:** Négyyszer.
 - **CFF70DZ:** Ötször.
- ▶ Az „UP +” (**3** . ábra 7, 5. oldal) és „DOWN –” (**3** . ábra 6, 5. oldal) gombok segítségével állítsa be a kijelző fényerejét.
- ✓ A kijelzőn a következő jelenik meg:
d0 (default), d1 (medium), d2 (dark)
- ✓ A kijelző néhány másodpercig mutatja a beállított módot. A kijelző kétszer villog, mielőtt visszatér az aktuális hőmérséklet kijelzéséhez.



MEGJEGYZÉS

- A kijelző fényerejének gyári beállítása d0 (default).
- Hiba esetén a fényerő automatikusan visszaáll d0 (default) értékre. A hiba elhárítása után újra aktiválódik a beállított fényerő.

6.9 A hűtőláda kikapcsolása

- ▶ Ürítse ki a hűtőládát.
- ▶ Kapcsolja ki a hűtőládát.
- ▶ Húzza ki a csatlakozókábelt.

Ha a hűtőládát hosszabb ideig nem fogja használni:

- ▶ Hagyja a fedelet kissé nyitva. Ez megakadályozza a kellemetlen szagok képződését.

6.10 A hűtőláda leolvasztása

A levegő nedvességtartalma jeget képezhet a hűtőkészülék belső terében vagy az elpárolgatótón. Emiatt csökken a hűtési teljesítmény.



FIGYELEM! KÁROSODÁS VESZÉLYE

Soha ne használjon kemény vagy hegyes végű eszközöket a jég eltávolításához vagy a fagyott tárgyak lazításához.

A hűtőláda leolvasztásához a következő módon járjon el:

- ▶ Vegyen ki mindent a hűtőládából.
- ▶ Tárolja azokat adott esetben egy másik hűtőkészülékben, hogy hidegen maradjanak.
- ▶ Kapcsolja ki a készüléket.
- ▶ Hagyja nyitva a fedelet.
- ▶ Törölje le a leolvadt vizet.

6.11 A váltakozó áramú biztosíték cseréje



VESZÉLY! ÁRAMÜTÉS VESZÉLYE

Ennek a figyelmeztetésnek a figyelmen kívül hagyása súlyos vagy halálos sérüléshez vezet.

A készülék biztosítékának cseréje előtt szüntesse meg az áramellátást és húzza ki a csatlakozókábelt.

- ▶ Szüntesse meg a készülék áramellátását.
- ▶ Válassza le a csatlakozókábelt.

- ▶ Pattintsa ki a biztosítékbetétet (**4**. ábra 2, 5. oldal) csavarhúzó segítségével.
- ▶ Cserélje ki a meghibásodott üvegbiztosítékot egy ugyanolyan típusú és paraméterű új biztosítékra (4 A, 250 V).
- ▶ Pattintsa vissza a biztosítékbetétet a tokozásba.
- ▶ Állítsa helyre a készülék áramellátását.

6.12 A készülék egyenáramú biztosítékának kicserélése

- ▶ Szüntesse meg a készülék áramellátását.
- ▶ Pattintsa ki a biztosítékfedelelet (**4**. ábra 3, 5. oldal), hogy hozzáférjen a biztosítékhoz.
- ▶ Fordítsa meg a biztosítékfedelelet és egy kampóval távolítsa el a biztosítékot.
- ▶ Cserélje ki a meghibásodott biztosítékot egy azonos típusú új biztosítékra (klasszikus késes biztosíték, 10 A).
- ▶ Helyezze vissza a biztosítékfedelelet.
- ▶ Állítsa helyre a készülék áramellátását.

6.13 Az egyenáramú dugasz biztosítékának cseréje (**11**. ábra, 10. oldal)

- ▶ Csavarja le az érintkező csapos sapkát (**3**) a dugaszról (**1**).
- ▶ Cserélje ki a meghibásodott biztosítékot (**2**) egy azonos típusú és paraméterű új biztosítékra (3AG, gyors kioldású, 10 A).
- ▶ Fordított sorrendben szerelje össze a dugaszt.

6.14 A világítás nyomtatott áramkörének cseréje



FIGYELEM! Károsodás veszélye

A veszélyek elkerülése érdekében csak a gyártó, a szerviz vagy hasonló képesítéssel rendelkező szolgáltató cserélheti ki az izzót.

7 Tisztítás és karbantartás



FIGYELMEZTETÉS! ÁRAMÜTÉS VESZÉLYE

Ennek a figyelmeztetésnek a figyelmen kívül hagyása súlyos vagy halálos sérüléshez vezethet.

A készüléket minden tisztítás és karbantartás előtt válassza le a tápellátásról.



FIGYELEM! Károsodás veszélye!

- Soha ne tisztítsa a hűtőkészüléket folyó víz alatt vagy mosogatóvízben.
- Ne használjon a tisztításhoz éles tisztítóeszközöket vagy kemény tárgyakat, mert azok a hűtőkészüléket megsérthetik.

- Alkalmanként tisztítsa meg a készüléket kívül-belül nedves ruhával.
- Biztosítsa, hogy a készülék szellőztető és légtelenítő nyílásai por- és szennyeződésmentesek legyenek, mert így az üzem közben létrejövő hő távozhat és a készülék nem károsodik.

8 Hibaelhárítás

Hiba	Lehetséges ok	Megoldási javaslat
A készülék nem működik, a LED nem világít.	Nincs feszültség a csatlakoztatott aljzatban.	Egyenáramú aljzatba van beillesztve: A legtöbb járműben előbb be kell kapcsolni a gyújtást ahhoz, hogy az egyenáramú kimenet áram alá kerüljön. Váltakozó áramú aljzatba van beillesztve: Próbáljon egy másik aljzatot használni.
	A készülék egyik biztosítéka meghibásodott.	Cserélje ki a készülék hibás biztosítékát, lásd: „A váltakozó áramú biztosíték cseréje” fej., 354. oldal vagy „A készülék egyenáramú biztosítékának kicserélése” fej., 355. oldal.
	A beépített hálózati tápegység hibás.	A javítást csak engedéllyel rendelkező vevőszolgálat végezheti.

Hiba	Lehetséges ok	Megoldási javaslat
A készülék nem hűt (a dugasz be van dugva, a „POWER” LED világít).	A kompresszor meghibásodott.	A javítást csak engedéllyel rendelkező vevőszolgálat végezheti.
A készülék nem hűt (a dugasz be van dugva, a „POWER” LED narancssárgán villog, a kijelző ki van kapcsolva).	Az akkumulátorfelügyelő túl magasra van beállítva.	Válasszon alacsonyabb beállítást az akkumulátorfelügyelő számára.
	Az akkumulátorfeszültség túl alacsony.	Ellenőrizze és szükség esetén töltsen fel az akkumulátort.
Egyenáramú kimenetről való üzemeltetéskor: A gyújtás be van kapcsolva, a készülék nem működik és a LED nem világít.	Elszennyeződött az egyenáramú kimenet. Emiatt rossz az elektromos érintkezés.	Ha a hűtőláda dugasza nagyon felmelegszik az egyenáramú kimenetben, akkor vagy az egyenáramú kimenetet kell megtisztítani, vagy esetleg a dugasz van hibásan összeszerelve.
	Kiégett az egyenáramú dugasz biztosítója.	Cserélje ki az egyenáramú dugasz biztosítékának cseréje (11. ábra, 10. oldal)” fej., 355. oldal.
	Kiégett a készülék egyenáramú biztosítója.	Cserélje ki a hibás biztosítékot, lásd: „A készülék egyenáramú biztosítékának kicserélése” fej., 355. oldal.
	Kiégett a jármű biztosítója.	Cserélje ki a jármű egyenáramú kimenetének biztosítékát. Vegye figyelembe a jármű kezelési útmutatóját.
A kijelzőn hibaüzenet (pl. „Err1”) jelent meg, és a készülék nem hűt.	Belső üzemzavar miatt a készülék kikapcsolt.	A javítást csak engedéllyel rendelkező vevőszolgálat végezheti.

8.1 A fedél erőltetett túlajtása a beépített ütközőn (Csak CFF35, CFF45 modelleknél)

Ehhez a következő módon járjon el (12. ábra, 10. oldal):

- ▶ Fogja meg a fedelet az egyik kezével (A).
- ▶ Nyomja le a reteszt a másik kezével (B).



VIGYÁZAT! EGÉSZSÉGHÁRÓSODÁS VESZÉLYE

Ennek a felhívásnak a figyelmen kívül hagyása könnyű vagy mérsékelt sérüléshez vezethet.

Ügyeljen arra, hogy a fedél lezárásakor ne csípje oda a hüvelykujját.



FIGYELEM! KÁROSODÁS VESZÉLYE!

Ennek az utasításnak a figyelmen kívül hagyása a fedél letörését eredményezheti.

- ▶ Anélkül, hogy odacsípné a hüvelykujját, zárja le a fedelet, amennyire csak tudja, és közben tartsa lenyomva a reteszt, hogy el ne törjön.
- ✓ A fedélnek ekkor már nagyjából bemutatott szögben kell állnia. (12. ábra, 10. oldal).
- ▶ Engedje el a reteszt (B), majd zárja le teljesen a fedelet.



MEGJEGYZÉS

Előfordulhat, hogy a pántok kiugranak a helyükről a művelet végén. Illesse a helyére a fedelet az alábbi módon:

- ▶ Használja egyszerre a fedél mindkét oldali reteszét.
- ▶ Emelje fel és igazítsa meg a fedelet.

9 Garancia

A termékre a törvény szerinti szavatossági időszak érvényes. A termék meghibásodása esetén forduljon a gyártói lerakathoz (lásd dometic.com/dealer), illetve az illetékes szakkereskedőhöz.

A javításhoz, illetve a szavatossági adminisztrációhoz a következő dokumentumokat kell mellékelnie:

- a számla vásárlási dátummal rendelkező másolatát,
- a reklamáció okát vagy a hibát tartalmazó leírást.

10 Ártalmatlanítás

- A csomagolóanyagot lehetőleg a megfelelő újrahasznosítható hulladék közé tegye.



Ha a terméket véglegesen kivonja a forgalomból, kérjük, tájékozódjon a legközelebbi hulladékártalmatlanító központnál vagy a szakkereskedőjénél az idevonatkozó ártalmatlanítási előírásokkal kapcsolatban.

11 Műszaki adatok

	CFF20	CFF35
Csatlakozási feszültség:	12/24 V $\overline{=}$ 100 – 240 V \sim	
Névleges áramerősség:	12 V $\overline{=}$: 4,8 A 24 V $\overline{=}$: 2,8 A 240 V \sim : 0,3 A	12 V $\overline{=}$: 7,8 A 24 V $\overline{=}$: 3,5 A 240 V \sim : 0,4 A
Hűtési teljesítmény:	+20 °C és -18 °C között (+68 °F és 0 °F között)	
Klímaosztály:	N, T	
Környezeti hőmérséklet:	+16 °C és +43 °C között (+60 °F és +110 °F között)	
Hűtőközeg:	R134a	
Hűtőközeg mennyisége:	28 g	34 g
CO ₂ egyenérték:	0,040 t	0,049 t
Üvegház-potenciál (GWP):	1430	
Méretek (Sz x Ma x Mé) (fogantyúkkal együtt):	283 x 430 x 660 mm	715 x 407 x 398 mm
(Sz x Ma x Mé) (fogantyúk nélkül):	283 x 430 x 533 mm	590 x 500 x 443 mm
Súly:	10,5 kg	17,2 kg

	CFF45	CFF70DZ
Csatlakozási feszültség:	12/24 V \equiv 100 – 240 V \sim	
Névleges áramerősség:	12 V \equiv : 8,6 A 24 V \equiv : 3,8 A 240 V \sim : 0,41 A	12 V \equiv : 9,0 A 24 V \equiv : 4,0 A 240 V \sim : 0,44 A
Hűtési teljesítmény:	+20 °C és -18 °C között (+68 °F és 0 °F között)	
Klímaosztály:	N, T	
Környezeti hőmérséklet:	+16 °C és +43 °C között (+60 °F és +110 °F között)	
Hűtőközeg:	R134a	
Hűtőközeg mennyisége:	43 g	34 g
CO ₂ egyenérték:	0,061 t	0,049 t
Üvegház-potenciál (GWP):	1430	
Méretek (Sz x Ma x Mé) (fogantyúkkal együtt):	715 x 475 x 398 mm	914 x 500 x 443 mm
(Sz x Ma x Mé) (fogantyúk nélkül):	590 x 475 x 398 mm	785 x 500 x 443 mm
Súly:	18,6 kg	26,4 kg

**MEGJEGYZÉS**

Ha a környezeti hőmérséklet +32 °C (+90 °F) felett van, a minimum hőmérséklet nem érhető el.

Megfelelőség:



Fluorozott üvegházgázokat tartalmaz

Hermetikusan zárt berendezés

Mobile living made easy.



dometic.com

**YOUR LOCAL
DEALER**

dometic.com/dealer

**YOUR LOCAL
SUPPORT**

dometic.com/contact

**YOUR LOCAL
SALES OFFICE**

dometic.com/sales-offices

A complete list of Dometic companies, which comprise the Dometic Group, can be found in the public filings of:
DOMETIC GROUP AB Hemvärnsgatan 15 SE-17154 Solna Sweden